

AGENȚIA DE STAT  
PENTRU PROTECȚIA PROPRIETĂȚII INDUSTRIALE  
CHIȘINĂU - REPUBLICA MOLDOVA

**BULETIN OFICIAL**  
**DE**  
**PROPRIETATE INDUSTRIALĂ**

---

---

The Official Bulletin  
of Industrial Property

**6**

2000

Publicat la 30 iunie 2000

*inventatori și*  
**2000**  
*raționalizatori*

**AGEPI**

*Agenția de Stat pentru Protecția  
Proprietății Industriale  
a Republicii Moldova  
Vă adresează calde felicitări cu prilejul*

***ZILEI INVENTATORULUI  
ȘI RAȚIONALIZATORULUI - 2000,***

*dorindu-Vă sănătate, prosperitate  
și noi realizări de prestigiu.*

*Cu această ocazie îi invităm pe toți  
cei antrenați în activitatea creativă  
la o colaborare cât mai prodigioasă  
cu AGEPI.*

*Din partea noastră Vă promitem  
tot sprijinul în protejarea și promovarea  
elaborărilor Dvs.*

*Cu cele mai sincere urări de bine,*

*Eugen STAȘCOV,  
Director General al AGEPI*



**A p a r e**  
**din octombrie 1993**

**Nr. 6**

**30 iunie 2000**

**Agencia de Stat  
pentru  
Protectia Proprietatii  
Industriale**

**Str. Andrei Doga nr. 24, bloc 1**



Director General:	44-32-53
Prim-vice-direktor general:	44-31-39
Centrala:	44-96-06
	44-02-55
	44-96-54
Departament examinare:	2-29
Departament informațional:	2-45
Departament juridic:	2-20
Redacția:	2-51



**44-01-19**

**URL:www.agepi.md**  
**e-mail:office@agepi.md**

**Editura AGEPI**  
**Chișinău, Republica Moldova**

**CUPRINS**

	Informație generală .....	5, 107
<b>I.</b>	<b>Invenții</b> .....	7, 109
	Cereri de brevet .....	11, 111
	Brevete de invenție acordate .....	15, 114
	Lista brevetelor de invenție eliberate la 2000.05.31 .....	26
<b>II.</b>	<b>Soiuri de plante</b> .....	
	Cereri de brevet pentru soi de plantă .....	
<b>III.</b>	<b>Modele de utilitate</b> .....	27, 120
	Modele de utilitate înregistrate .....	30, 122
<b>IV.</b>	<b>Mărci</b> .....	33
	Cereri de înregistrare .....	35
	Lista mărcilor înregistrate .....	54
	Lista mărcilor reînnoite .....	57
<b>V.</b>	<b>Denumiri de origine a produselor</b> .....	
	Denumiri de origine a produselor înregistrate .....	
	Lista denumirilor de origine a produselor înregistrate .....	
<b>VI.</b>	<b>Design industrial (Desene și modele industriale)</b> .....	58
	Desene și modele industriale înregistrate .....	60
	Lista certificatelor de înregistrare a desenelor și modelelor industriale eliberate în mai 2000 .....	76
	Lista desenelor și modelelor industri- ale înregistrate în Republica Moldova conform Aranjamentului de la Haga aranjate în ordinea numerelor de înregistrare internațională .....	77
	Lista desenelor și modelelor industriale înregistrate în Republica Moldova conform Aranjamentului de la Haga aranjate în ordinea claselor CIDMI .....	79
	Lista desenelor și modelelor industriale reînnoite în Republica Moldova conform Aranjamentului de la Haga .....	81
<b>VII.</b>	<b>Dreptul de autor și drepturi conexe</b> .....	82
<b>VIII.</b>	<b>Modificări intervenite în statutul juridic al cererilor sau titlurilor de protecție ale obiectelor de proprietate industrială</b> .....	85
	Lista modificărilor .....	86
	Lista contractelor de cesiune .....	87
	Lista contractelor de licență .....	88
	Lista brevetelor a căror valabilitate se suspendă anticipat .....	89
	Lista cererilor de brevet de invenție retrase .....	91
	Lista cererilor de brevet de invenție respinse .....	91
	<b>Contestații examinate la Comisia de Apel a AGEPI</b> .....	
<b>X.</b>	<b>Monitor</b> .....	
<b>XI.</b>	<b>Materiale de informare și documentare din domeniul proprietății industriale</b> .....	92
<b>XII.</b>	<b>Informație internațională</b> .....	101, 124
	<b>Publicitate</b> .....	127
	<b>Anexă</b> .....	131

<b>СОДЕРЖАНИЕ</b>		<b>CONTENTS</b>	
	Общая информация ..... 107, 5		General information ..... 5, 107
<b>I.</b>	<b>Изобретения</b> ..... 109, 7	<b>I.</b>	<b>Inventions</b> ..... 7, 109
	Заявки на изобретения ..... 111, 11		Applications on inventions ..... 11, 111
	Изобретения, по которым приняты решения о выдаче патентов ... 114, 15		Granted patents on inventions ..... 15, 114
	Перечень патентов на изобретения, выданных 2000.05.31 ..... 26		List of patents on inventions issued on 2000.05.31 ..... 26
<b>II.</b>	<b>Сорта растений</b> ..... 26	<b>II.</b>	<b>Plant varieties</b> ..... 26
	Заявки на патент на сорт растения ..... 26		Applications for the grant of variety patent ..... 26
<b>III.</b>	<b>Полезные модели</b> ..... 120, 27	<b>III.</b>	<b>Utility models</b> ..... 27, 120
	Зарегистрированные полезные модели ..... 122, 30		Registered utility models ..... 30, 122
<b>IV.</b>	<b>Товарные знаки</b> ..... 33	<b>IV.</b>	<b>Trademarks</b> ..... 33
	Заявки на регистрацию товарных знаков ..... 35		Applications for trademark registration ..... 35
	Перечень зарегистрированных товарных знаков ..... 54		List of registered trademarks ..... 54
	Перечень продленных товарных знаков ... 57		List of renewed trademarks ..... 57
<b>V.</b>	<b>Наименования мест происхождения товаров</b> ..... 57	<b>V.</b>	<b>Appellations of origin</b> ..... 57
	Зарегистрированные наименования мест происхождения товаров ..... 57		Registered appellations of origin of goods ..... 57
	Перечень зарегистрированных наименований мест происхождения товаров ..... 57		List of registered appellations of origin ..... 57
<b>VI.</b>	<b>Промышленные рисунки и модели</b> ..... 58	<b>VI.</b>	<b>Industrial designs</b> ..... 58
	Зарегистрированные промышленные рисунки и модели ..... 60		Registered industrial designs ..... 60
	Перечень свидетельств о регистрации промышленных рисунков/моделей, выданных в мае 2000 г. .... 76		List of industrial design certificates issued in May 2000 ..... 76
	Нумерационный указатель промышленных рисунков и моделей, зарегистрированных в Республике Молдова в соответствии с Гаагским соглашением ..... 77		Numerical index of industrial designs registered in the Republic of Moldova according to the Hague Agreement ..... 77
	Систематический указатель промышленных рисунков и моделей, зарегистрированных в Республике Молдова в соответствии с Гаагским соглашением ..... 79		Subject index of industrial designs registered in the Republic of Moldova according to the Hague Agreement ..... 79
	Перечень промышленных рисунков и моделей, продленных в Республике Молдова согласно Гаагскому соглашению ..... 81		List of industrial designs renewed in the Republic of Moldova according to the Hague Agreement ..... 81
<b>VII.</b>	<b>Авторское право и смежные права</b> ..... 82	<b>VII.</b>	<b>Copyright and neighbouring rights</b> ..... 82
<b>VIII.</b>	<b>Изменения в юридическом статусе заявок и охраняемых документов</b> ..... 85	<b>VIII.</b>	<b>Amendments of the legal status of applications and titles of protection</b> ..... 85
	Перечень изменений ..... 86		List of amendments ..... 86
	Перечень договоров об уступке прав ..... 87		List of cession contracts ..... 87
	Перечень лицензионных договоров ..... 88		List of licence contracts ..... 88
	Перечень патентов, досрочно прекративших силу ..... 89		List of patents anticipatory expired ..... 89
	Перечень отозванных заявок на патенты на изобретения ..... 91		List of withdrawn applications for patents on inventions ..... 91
	Перечень отклоненных заявок на патенты на изобретения ..... 91		List of rejected applications for patents on inventions ..... 91
<b>IX.</b>	<b>Возражения, рассмотренные Апелляционной Комиссией AGEPI</b> ..... 91	<b>IX.</b>	<b>Oppositions examined with the Appeals Board of the AGEPI</b> ..... 91
<b>X.</b>	<b>Монитор</b> ..... 91	<b>X.</b>	<b>Monitor</b> ..... 91
<b>XI.</b>	<b>Информационные материалы из области промышленной собственности</b> ..... 92	<b>XI.</b>	<b>Industrial property information</b> ..... 92
<b>XII.</b>	<b>Международная информация</b> ..... 124, 101	<b>XII.</b>	<b>International information</b> ..... 101, 124
	Реклама ..... 127		Advertisement ..... 127
	Приложение ..... 131		Annex ..... 131

---

## Informație generală

---

**B**uletinul Oficial de Proprietate Industrială conține informație diversă. Capitole speciale sunt destinate invențiilor, modelelor de utilitate, mărcilor, denumirilor de origine a produselor, desenelor și modelelor industriale. Utilizatorii acestei informații vor putea urmări regimul juridic al cererilor de solicitare a protecției, al obiectelor de proprietate industrială brevetate și înregistrate pe teritoriul Republicii Moldova. Buletinul include indexuri lunare și semestriale specializate. În Buletin se publică acte oficiale, regulamente, convenții internaționale, acorduri bilaterale, norme și standarde în domeniu etc.

Buletinul oferă în condiții avantajoase spațiu pentru publicitate tuturor doritorilor în vederea propagării obiectelor de proprietate industrială, altor activități.

---

Buletinul Oficial de Proprietate Industrială se poate procura la Agenția de Stat pentru Protecția Proprietății Industriale, str. Andrei Doga nr. 24, bloc 1, prețul unui exemplar este de 20 lei.

Extras din codurile normalizate ale Organizației Mondiale de Proprietate Intelectuală - OMPI referitoare la organizațiile internaționale și țările care eliberează sau înregistrează titluri de proprietate industrială (lista este actualizată de OMPI în 1998)

WO	Organizația Mondială de Proprietate Intelectuală (OMPI)	CI	Coasta de Fildeș	JP	Japonia	PW	Palau
IB	Biroul Internațional al Organizației Mondiale de Proprietate Intelectuală	CK	Insulele Cook	KE	Kenya	PY	Paraguay
EP	Oficiul European de Brevete (OEB)	CL	Chile	KG	Kârgâzstan	QA	Qatar
EA	Oficiul Eurasiatic de Brevete (OEAB)	CM	Camerun	KH	Cambodgia	RO	România
OA	Organizația Africană de Proprietate Intelectuală (OAPI)	CN	China	KI	Kiribati	RU	Federația Rusă
AP	Organizația Regională Africană de Proprietate Industrială (ARIPO)	CO	Columbia	KM	Comore (Insule)	RW	Ruanda
EM	Oficiul de Armonizare pe Piața Internă (mărci, desene și modele)	CR	Costa Rica	KN	Saint Kitts și Nevis	SA	Arabia Saudită
BX	Biroul de Mărci Benelux și Biroul de Desene și Modele Benelux	CU	Cuba	KP	Republica Populară Democrată Coreea	SB	Insulele Salomon
AD	Andorra	CV	Insulele Capului Verde	KR	Republica Coreea	SC	Seychelles
AE	Emiratele Arabe Unite	CY	Cipru	KW	Kuweit	SD	Sudan
AF	Afganistan	CZ	Republica Cehă	KY	Insulele Caimane	SE	Suedia
AG	Antigua și Barbuda	DE	Germania	KZ	Kazahstan	SG	Singapore
AI	Anguilla	DJ	Djibouti	LA	Laos	SH	Sfânta Elena
AL	Albania	DK	Danemarca	LB	Liban	SI	Slovenia
AM	Armenia	DM	Dominique	LC	Saint Lucia	SK	Slovacia
AN	Antilele Olandeze	DO	Republica Dominicană	LI	Liechtenstein	SL	Sierra Leone
AO	Angola	DZ	Algeria	LT	Lituania	SM	San-Marino
AR	Argentina	EC	Ecuador	LU	Luxembourg	SN	Senegal
AT	Austria	EE	Estonia	LR	Liberia	SO	Somalia
AU	Australia	EG	Egipt	LS	Lesotho	SR	Suriname
AW	Aruba	EH	Sahara de Apus	LV	Letonia	ST	Sao Tomée și Principe
AZ	Azerbaidjan	ER	Eritrea	LY	Libia	SV	Salvador
BA	Bosnia-Herțegovina	ES	Spania	MA	Maroc	SY	Siria
BB	Barbade	ET	Etiopia	MC	Monaco	SZ	Swaziland
BD	Bangladesh	FI	Finlanda	MD	Republica Moldova	TC	Insulele Turques și Caïques
BE	Belgia	FJ	Fiji	MG	Madagascar	TD	Ciad
BF	Burkina Faso	FK	Insulele Falkland (Malvine)	MK	Macedonia (fosta Republică Iugoslavă)	TG	Togo
BG	Bulgaria	FO	Insulele Faro	ML	Mali	TH	Thailanda
BH	Bahrein	FR	Franța	MM	Myanmar	TJ	Tadjikistan
BI	Burundi	GA	Gabon	MN	Mongolia	TM	Turkmenistan
BJ	Benin	GB	Regatul Unit	MO	Macao	TN	Tunisia
BM	Bermude	GD	Grenada	MP	Insulele Mariana de Nord	TO	Tonga
BN	Brunei Darussalam	GE	Georgia	MR	Mauritania	TP	East Timor
BO	Bolivia	GH	Ghana	MS	Montserrat	TR	Turcia
BR	Brazilia	GI	Gibraltar	MT	Malta	TT	Trinidad-Tobago
BS	Bahamas	GL	Groenlanda	MU	Maurice	TV	Tuvalu
BT	Bhoutan	GQ	Guinea Ecuatorială	MV	Maldive	TW	Taiwan (Provincie Chineză)
BV	Insulele Buve	GR	Grecia	MW	Malawi	TZ	Republica Unită a Tanzaniei
BW	Botswana	GS	Georgia de Sud și Insulele Sandvici de Sud	MX	Mexic	UA	Ucraina
BY	Belarus	GT	Guatemala	MY	Malaysia	UG	Uganda
BZ	Belize	GW	Guinea-Bissau	MZ	Mozambic	US	Statele Unite ale Americii
CA	Canada	GY	Guiana	NA	Namibia	UY	Uruguay
CD	Republica Democrată Congo	HK	Hong-Kong	NE	Niger	UZ	Uzbekistan
CF	Republica Centrafricană	HN	Honduras	NG	Nigeria	VA	Saint Siège
CG	Congo	HR	Croația	NI	Nicaragua	VC	Saint Vincent și Grenadines
CH	Elveția	HT	Haiti	NL	Olanda	VE	Venezuela
		HU	Ungaria	NO	Norvegia	VG	Insulele Virgine Britanice
		ID	Indonezia	NP	Nepal	VN	Vietnam
		IE	Irlanda	NR	Nauru	VU	Vanuatu
		IL	Israel	NZ	Noua Zeelandă	WS	Samoa
		IN	India	OM	Oman	YE	Yemen
		IQ	Irak	PA	Panama	YU	Iugoslavia
		IR	Iran (Republica Islamică)	PE	Peru	ZA	Africa de Sud
		IS	Islanda	PG	Papua-Noua Guinee	ZM	Zambia
		IT	Italia	PH	Filipine	ZW	Zimbabwe
		JM	Jamaica	PK	Pakistan		
		JO	Iordania	PL	Polonia		
				PT	Portugalia		

## Invenții

---

**P**rotecția juridică a invențiilor în Republica Moldova se asigură în temeiul Legii privind brevetele de invenție nr. 461-XIII din 18 mai 1995.

În conformitate cu această lege, brevetele de invenție sunt eliberate de AGEPI și certifică prioritatea, calitatea de autor și dreptul exclusiv al titularilor de brevete asupra invențiilor. O invenție este brevetabilă, dacă este nouă, rezultă dintr-o activitate inventivă și este susceptibilă de aplicare industrială.

Cererea de brevet se depune la AGEPI de către orice persoană care dispune de dreptul de a solicita brevet, personal sau prin mandatar autorizat, și trebuie să includă documentele prevăzute în art. 10 (2), (3) din Lege.

În BOPI se publică date privind cererile de brevet depuse, brevetele de invenție acordate și brevetele eliberate conform procedurii naționale.

**T**he legal protection of inventions is provided on the basis of the Law on Patents for Inventions No 461-XIII on May 18, 1995.

In accordance with this Law the patents on inventions are granted by the AGEPI and attest to the priority date of the invention, authorship of the invention and exclusive rights of the owner of the patent in the invention. An invention may be patented if it is new, if it involves an inventive step and if it is susceptible of industrial application.

Patent application shall be filed with the Agency directly or through a professional representative by any person to whom the right in the patent belongs and shall contain the following documents provided in Art. 10 (2), (3) of the Law.

The Agency is publishing notices concerning the filed patent applications, inventions according to which there are granted and issued patents in accordance with national procedure.

**CODURILE INID PENTRU IDENTIFICAREA DATELOR BIBLIOGRAFICE REFERITOARE LA INVENȚII**

- (11) Numărul brevetului  
 (13) Codul tipului de document, conform normei ST.16 OMPI  
 (21) Numărul depozitului  
 (22) Data depozitului  
 (23) Data priorității de expoziție  
 (31) Numărul depozitului prioritar  
 (32) Data depozitului prioritar  
 (33) Țara depozitului prioritar  
 (41) Data la care a fost pusă la dispoziția publicului cererea de brevet neexaminată  
 (43) Data publicării hotărârii de acordare a brevetului pe răspunderea solicitantului  
 (44) Data publicării hotărârii de acordare a brevetului cu examinarea în fond  
 (45) Data eliberării brevetului  
 (51) Clasificarea Internațională a Brevetelor  
 (54) Titlul invenției  
 (56) Documente din stadiul tehnicii  
 (57) Rezumatul sau revendicările  
 (62) Numărul și data depunerii cererii anterioare la care prezentul document este divizionar  
 (71) Numele solicitantului (solicitanților), codul țării, conform normei ST.3 OMPI  
 (72) Numele inventatorului (inventatorilor), codul țării, conform normei ST.3 OMPI  
 (73) Numele sau denumirea titularului, codul țării, conform normei ST.3 OMPI  
 (74) Numele mandatarului autorizat  
 (85) Data deschiderii procedurii naționale, în conformitate cu PCT  
 (86) Cerere internațională PCT: numărul și data  
 (87) Publicarea internațională PCT: numărul și data  
 (10)\* Titlul de protecție al fostei U.R.S.S. (indicarea verbală a documentului, nr. documentului, codul țării)  
 (30)\* Date referitoare la prioritatea cererilor înregistrate la oficiul de brevete al fostei U.R.S.S. (nr. documentului, data depozitului, codul țării)

**SECȚIUNILE CLASIFICĂRII INTERNAȚIONALE A BREVETELOR**

- A - Necesități curente ale vieții  
 B - Tehnici industriale diverse. Transport  
 C - Chimie și metalurgie  
 D - Textile și hârtie  
 E - Construcții fixe  
 F - Mecanică. Iluminat. Încălzire. Armament. Exploziv  
 G - Fizică  
 H - Electricitate

**INID CODES FOR BIBLIOGRAPHIC DATA IDENTIFICATION CONCERNING THE INVENTIONS**

- (11) Number of the patent  
 (13) Kind-of-document code according to WIPO Standard ST.16  
 (21) Number of the application  
 (22) Date of filing the application  
 (23) Date of priority of exhibition  
 (31) Number of the priority application  
 (32) Date of filing the priority application  
 (33) The country of the priority application  
 (41) Date of making available to the public by viewing an unexamined application  
 (43) Date of making available to the public by printing of patent granting decision at the responsibility of the applicant  
 (44) Date of making available to the public by printing of patent granting decision with examination as to substance  
 (45) Date of the patent granting  
 (51) International Patent Classification  
 (54) Title of the invention  
 (56) List of prior art documents  
 (57) Abstract or claims  
 (62) Number and filing date of the earlier application from which the present patent document has divided up  
 (71) Name of applicant, the two - letter code of the country, in accordance with WIPO standard ST.3  
 (72) Name of inventor, the two - letter code of the country, in accordance with WIPO standard ST.3  
 (73) Name of the holder, the two - letter code of the country, in accordance with WIPO standard ST.3  
 (74) Name of attorney or agent  
 (85) Date for introducing the national procedure according to the PCT  
 (86) Filing date of the PCT application; i.e. application filing date, application number  
 (87) Publication data of the PCT application; i.e. publication date, publication number  
 (10)\* Title of protection of the former USSR (the verbal designation of the document, the two - letter code of the country)  
 (30)\* Priority data of the application registered with the patent office of the former USSR (number of the document, application filing date, the two - letter code of the country)

**INTERNATIONAL PATENT CLASSIFICATION SECTIONS**

- A - Human necessities  
 B - Performing operations. Transporting  
 C - Chemistry. Metallurgy  
 D - Textiles. Paper  
 E - Fixed constructions  
 F - Mechanical engineering. Lighting. Heating. Weapons. Blasting  
 G - Physics  
 H - Electricity



**CODURILE NORMALIZATE OMPI  
PENTRU IDENTIFICAREA TIPURILOR  
DE DOCUMENTE DE BREVET DE  
INVENȚIE, CONFORM NORMEI ST. 16**

**THE WIPO NORMALIZED CODES FOR  
IDENTIFICATION OF THE KIND OF  
PATENT DOCUMENTS, IN ACCORDANCE  
WITH THE STANDARD ST. 16**

I  
I  
I  
N  
E  
V  
N  
I

- |   |   |
|---|---|
| <p>A – primul nivel de publicare: cerere de brevet de invenție publicată, neexaminată.</p>  | <p>A – 1 st level of publication: published patent application, unexamined.</p>   |
| <p>B1 – al doilea nivel de publicare: cerere de brevet de invenție publicată, examinată (se aplică în cazul când documentul cu codul A n-a fost publicat).</p>  | <p>B1 – 2 nd level of publication: published patent application, examined (is applied in case the document with the code A has not been published).</p>                   |
| <p>B2 – al doilea nivel de publicare: cerere de brevet de invenție publicată, examinată (se aplică în cazul când documentul cu codul A a fost publicat).</p>  | <p>B2 – 2 nd level of publication: published patent application, examined (A published).</p>  |
| <p>C1 – al treilea nivel de publicare: descrierea brevetului de invenție (se aplică pentru publicare când documentul cu codul B1, B2 n-a fost publicat).</p>  | <p>C1 – 3 rd level of publication: patent specification (B1, B2 not published).</p>   |
| <p>C2 – al treilea nivel de publicare: descrierea brevetului de invenție (se aplică pentru publicarea care succede documentul cu codul B1, B2).</p>   | <p>C2 – 3 rd level of publication: Patent Specification (B1, B2 published).</p>   |
| <p>F1 – al doilea nivel de publicare: publicarea hotărârii de acordare a brevetului de invenție pe răspunderea solicitantului, fără examinarea în fond (se aplică pentru publicare când documentul cu codul A n-a fost publicat).</p> | <p>F1 – 2 nd level of publication: publication of decision of granting a patent at the applicant's responsibility, without substantial examination (A not published).</p> |
| <p>F2 – al doilea nivel de publicare: publicarea hotărârii de acordare a brevetului de invenție pe răspunderea solicitantului, fără examinarea în fond (se aplică pentru publicarea care succede documentul cu codul A).</p>          | <p>F2 – 2 nd level of publication: publication of decision of granting a patent at the applicant's responsibility, without substantial examination (A published).</p>     |
| <p>G1 – al treilea nivel de publicare: descrierea brevetului de invenție eliberat pe răspunderea solicitantului, fără examinarea în fond (se aplică pentru publicare când documentul cu codul F1, F2 n-a fost publicat).</p>          | <p>G1 – 3 rd level of publication: patent specification granted at the applicant's responsibility, without substantial examination (F1, F2 not published).</p>            |
| <p>G2 – al treilea nivel de publicare: descrierea brevetului de invenție, eliberat pe răspunderea solicitantului, fără examinarea în fond (se aplică pentru publicarea care succede documentul cu codul F1, F2).</p>                  | <p>G2 – 3 rd level of publication: patent specification granted at the applicant's responsibility, without substantial examination (F1, F2 published).</p>                |
| <p>P1 – al treilea nivel de publicare: brevet pentru soi de plantă (se aplică pentru publicare când documentul cu codul B n-a fost publicat).</p>   | <p>P1 – 3 rd level of publication: plant variety patent documents (used for publication when the B - coded document has not been published).</p>                          |
| <p>P2 – al treilea nivel de publicare: brevet pentru soi de plantă (se aplică pentru publicarea care succede documentul cu codul B).</p>  | <p>P2 – 3 rd level of publication: plant variety patent documents (used for publication normally following that of the B - coded document).</p>                           |

**CODURILE OMPI PENTRU  
CODIFICAREA TITLURILOR  
INFORMAȚIILOR PUBLICATE ÎN  
BULETINUL OFICIAL CONFORM  
NORMEI ST. 17**

**WIPO CODES FOR CODING TITLES  
OF INFORMATION PUBLISHED IN THE  
OFFICIAL JOURNAL ACCORDING  
TO THE STANDARD ST. 17**

FA1A	- cerere retrasă, documentarea și examinarea n-au fost efectuate	FA1A	- withdrawn, unsearched and unexamined application
FA2A	- cerere retrasă, cerere de brevet cu documentare, fără examinare	FA2A	- withdrawn, searched and unexamined patent application
FA4A	- cerere retrasă, cerere de brevet cu documentare și cu examinare	FA4A	- withdrawn, searched and examined patent application
FC2A	- respingere, cerere de brevet cu documentare, fără examinare	FC2A	- rejection of a searched and unexamined patent application
FC4A	- respingere, cerere de brevet cu documentare și cu examinare	FC4A	- rejection of a searched and examined patent application
FD2A	- decădere din drepturi prin neachitarea taxei, cerere de brevet cu documentare, fără examinare	FD2A	- forfeiture of a searched and unexamined patent application, for lack of payment of fee
FD4A	- decădere din drepturi prin neachitarea taxei, cerere de brevet cu documentare și cu examinare	FD4A	- forfeiture of a searched and examined patent application, for lack of payment of fee
MK2A	- expirarea termenului de valabilitate, brevet eliberat cu documentare, fără examinare	MK2A	- expiration of a granted, searched and unexamined patent
MK4A	- expirarea termenului de valabilitate, brevet eliberat cu documentare și cu examinare	MK4A	- expiration of a granted, searched and examined patent
MM2A	- încetarea valabilității brevetului din cauza neachitării taxei, brevet eliberat cu documentare, fără examinare	MM2A	- termination of a granted, searched and unexamined patent, for lack of payment of fee
MM4A	- încetarea valabilității brevetului din cauza neachitării taxei, brevet eliberat cu documentare și cu examinare	MM4A	- termination of a granted, searched and examined patent, for lack of payment of fee
NF2A	- revalidarea brevetului eliberat cu documentare, fără examinare	NF2A	- restoration of a granted, searched and unexamined as to substance patent
NF4A	- revalidarea brevetului eliberat cu documentare și cu examinare	NF4A	- restoration of a granted, searched and examined patent
PC2A	- cesiune, brevet eliberat cu documentare, fără examinare	PC2A	- cession of a granted, searched and unexamined patent
PC4A	- cesiune, brevet eliberat cu documentare și cu examinare	PC4A	- cession of a granted, searched and examined patent
PD2A	- modificarea titularului, brevet eliberat cu documentare, fără examinare	PD2A	- amendment of the owner of a granted, searched and unexamined patent
PD4A	- modificarea titularului, brevet eliberat cu documentare și cu examinare	PD4A	- amendment of the owner of a granted, searched and examined patent

---

## Cereri de brevet

---

**P**ublicarea în BOPI a cererilor de brevet de invenție asigură solicitantului o protecție provizorie, în condițiile prevăzute de art. 26 din Legea nr. 461/1995 privind brevetele de invenție. Descrierile cererilor de brevet de invenție, ale căror rezumate sunt publicate în numărul de față se află în biblioteca AGEPI – accesibile publicului – și pot fi consultate direct sau se pot comanda copii, contra cost.

Datele privind depozitele internaționale înregistrate conform Tratatului PCT, la care Republica Moldova este parte, se publică în limba engleză în săptămânalul (PCT GAZETTE). Săptămânalul, editat pe suport electronic, include datele bibliografice, rezumatul și desenele, dacă este cazul. Săptămânalul este expus în biblioteca AGEPI, accesibil publicului. Descrierile cererilor internaționale de brevet de invenție ale căror rezumate sunt publicate în PCT GAZETTE se află în biblioteca AGEPI, accesibile publicului, și pot fi consultate direct sau se pot comanda copii, contra cost.

Datele privind depozitele de brevete eurasiatice înregistrate conform Convenției privind brevetul eurasiatic la care Republica Moldova este parte, se publică în limba rusă în Buletinul Oficiului Eurasiatic de Brevete (Бюллетень Евразийского Патентного Ведомства). Buletinul include datele bibliografice, rezumatul și desenele, dacă este cazul. Buletinul este expus de asemenea în biblioteca AGEPI, accesibil publicului. Descrierile cererilor și ale brevetelor de invenție eurasiatice se află în biblioteca AGEPI.

**P**ublication of applications in the BOPI, provides for the applicant a provisional protection in accordance with Article 26 of the Law on Patents for Invention No 461/1995. Descriptions of the patent applications, abstracts of which are published in this Official Bulletin issue, are available to the public in the AGEPI library and may be consulted directly or by ordering the copies for payment of an additional fee.

The data concerning the international applications under the PCT to which the Republic of Moldova is party, are published in English in the weekly PCT GAZETTE. The weekly published on the electronic carrier includes bibliographic data, abstracts and drawings, if necessary. The weekly is available to the public in the AGEPI library. Descriptions of the international applications the abstracts of which are published in the PCT GAZETTE are present in the AGEPI library, available to the public, and may be consulted directly or copies may be ordered for payment of an additional fee.

Data concerning the euroasiatic patents filing registered in accordance with the Eurasian Patent Convention (EAPC), to which the Republic of Moldova is party, are published in Russian in the Official Bulletin of the Eurasian Patent Office. It includes the bibliographic data, abstracts and drawings, if necessary. The Official Bulletin is also available to the public in the AGEPI library. Descriptions of the eurasiatic applications and patents for invention are available in the AGEPI library.

- (21) **99-0009** (13) A  
 (51) **A 23 L 3/18**  
 (22) 1998.12.24  
 (71) Institutul de Fizică Aplicată al Academiei de Științe a Republicii Moldova, MD  
 (72) Shimbov Anatol, MD; Bologa Mircea, MD; Berzoi Simeon, MD  
 (54) **Dispozitiv pentru sterilizarea mediilor lichide**  
 (57) Invenția se referă la industria alimentară. Dispozitivul conține un electroplasmolizator cu cameră electrică și o electropompă. Lichidul se încălzește cu curent electric de la electrozii care sunt conectați la curent electric trifazat. Electroplasmolizatorul este legat la pământ printr-o flanșă. Presiunea necesară în plasmolizator este menținută cu ajutorul electropompei, care refulează lichidul din rezervor.  
 Rezultatul constă în intensificarea procesului de sterilizare a diferitelor sucuri și ameliorarea caracteristicilor de exploatare ale dispozitivului.

Revendicări: 1  
 Figuri: 2

\*  
\* \*

- (54) **Device for sterilization of liquid media**  
 (57) The invention relates to food industry. The device comprises an electroplasmolizer with electric chamber and electric pump. The liquid is heated with the electric current of the electrodes connected to the three-phase electric current. The electroplasmolizer is connected to earth through the flange. The required pressure in the plasmolizer is maintained by means of the electric pump which discharges under pressure the liquid out of the reservoir.  
 The result consists in the intensification of the sterilization process of various juices and improvement of operating characteristics of the device.

Claims: 1  
 Fig.: 2

- 
- (21) **99-0262** (13) A  
 (51) **A 61 K 31/00; A 61 P 25/00, 25/28**  
 (22) 1998.12.18

- (31) 08/993901  
 (32) 1997.12.18  
 (33) US  
 (85) 1999.09.17  
 (86) PCT/CA98/01147, 1998.12.18  
 (87) WO 99/32097, 1999.07.01  
 (71) FORBES MEDI-TECH INC., CA  
 (72) NOVAK Egon, CA  
 (74) Glazunov Nicolae  
 (54) **Metodă de profilaxie sau frânare a debutului bolii Alzheimer și produs terapeutic eficient pentru prevenirea acestei boli**  
 (57) Invenția se referă la domeniul studiului bolii Alzheimer și la metode de profilaxie și frânare a debutului ei.  
 Metoda de profilaxie și/sau frânare a debutului bolii Alzheimer la animale include administrarea la animal a unei compoziții fitosterine. Compoziția care poate fi utilizată pentru profilaxia și/sau frânarea debutului bolii Alzheimer la animale include o compoziție fitosterină.  
 Rezultatul constă în asigurarea profilaxiei eficiente și posibilitatea frânării debutului bolii.

Revendicări: 10  
 Figuri: 4

\*  
\* \*

- (54) **Method of prophylaxis or delay of the Alzheimer disease start and therapeutic product effective for prevention of said disease**  
 (57) The proposed invention relates to the field of Alzheimer disease study and to the methods of prophylaxis and delay of beginning thereof.  
 The method of prophylaxis and delay of the Alzheimer disease start to animals includes administration to the animal of a phytosterol composition. The composition which can be used for prophylaxis or delay of the Alzheimer disease start to animals includes a phytosterol composition.  
 The result consists in providing an effective prophylaxis and the possibility of delay of the disease start.

Claims: 10  
 Fig.: 4

---

- (21) **98-0197 (13) A**  
 (51) **C 11 B 3/02**  
 (22) 1998.06.15  
 (71) Institutul de Fizică Aplicată al Academiei de Științe a Republicii Moldova, MD  
 (72) Beril Ion, MD; Bologa Mircea, MD; Panico Olga, MD  
 (54) **Procedeu de hidratare a uleiului de floarea-soarelui**  
 (57) Invenția se referă la procedeele de purificare a uleiului de floarea-soarelui de fosfatide și poate fi utilizată în industria de prelucrare a grăsimilor și uleiurilor.  
 Uleiul din semințe hibride de floarea-soarelui se obține prin tratare cu apă supusă electrolizei. În calitate de agent se utilizează catolit cu valoarea pH 9,5...10,5.  
 Rezultatul constă în micșorarea conținutului restant al fosfatidelor în uleiul de floarea-soarelui.

Revendicări: 1

Figuri: 3

\*  
\* \*

- (54) **Process for sunflower oil hydration**  
 (57) The invention relates to the processes for sunflower oil purification of phosphatides and can be applied in the oil and fat industry.  
 The oil of the sunflower hybrid seeds is obtained by treatment with water subject to electrolysis. In the capacity of agent is used catholyte with the value pH 9,5...10,5.  
 The result consists in decreasing the phosphatide remaining content in the sunflower oil.

Claims: 1

Fig.: 3

- (21) **98-0179 (13) A**  
 (51) **C 30 B 15/36**  
 (22) 1998.08.10

- (71) Institutul de Informare și Implementare, MD  
 (72) Bodiul Pavel, MD; Botoșan Nicolai, MD; Nicolaev Albina, MD; Para Gheorghe, MD; Barbalat Alexandru, MD  
 (54) **Procedeu și dispozitiv pentru creșterea rapidă a monocristalelor de bismut**  
 (57) Invenția se referă la producerea monocristalelor din bismut și aliajele lui.  
 Procedeu include cristalizarea monocristalelor de bismut prin extinderea monocristalului din masă topită în direcție perpendiculară frontului de cristalizare.  
 Dispozitivul include o sobă 1, înăuntrul căreia este amplasată vertical o fiolă 2 din sticlă molibdenică cu material pentru cristalizare 6. Fiolă 2 în partea de jos este executată în formă de con cu un unghi de 40°, la care este sudat un capăt al pivotului 3 din sticlă molibdenică cu grosimea de 10 mm, alt capăt al lui este situat în răcitor 5.

Revendicări: 3

Figuri: 3

\*  
\* \*

- (54) **Process and device for rapid growth of bismuth monocrystals**  
 (57) The invention relates to the production of bismuth monocrystals and alloys thereof.  
 The process includes the crystallization of bismuth by extending the monocrystal from the melting mass in the direction perpendicular to the crystallization front.  
 The device includes a furnace 1, inside of which is vertically placed an ampoule 2 of molybdenous glass with material for crystallization 6. The ampoule 2 is made in its lower part in the form of a cone with an angle of 40° to which is welded one end of the rod 3 of molybdenous glass with a thickness of 10 mm, its other end is placed into the cooler 5.

Claims: 3

Fig.: 3

(21) 98-0179 (13) A

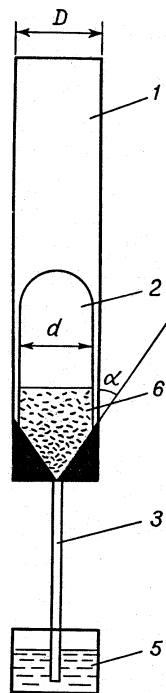

executată în formă de ramă dreptunghiulară cu suporturi verticale și bare transversale arcuite orizontale. Suportul vertical marginal al ramei este fixat rigid de arbore. De fiecare suport vertical, din partea ei concavă, sus și jos, sunt consolidate articulat console. De console se fixează velele flexibile. Rezultatul tehnic constă în majorarea termenului de funcționare a pieselor mobile ale motorului eolian.

Revenicări: 3

Figuri: 4

\*  
\* \*

(54) **Rotor-type windmill**

(57) The invention relates to the installations for wind energy conversion into the mechanical one, which can be used for the production of electric energy.

The rotor-type windmill with vertical shaft comprises arched blades. Each blade is made in the form of a rectangular frame with vertical supports and horizontal arched crossmembers. The marginal vertical support of the frame is rigidly fixed to the shaft. To each vertical support, from its concave side, in the upper and lower parts there are articulated consoles. Flexible sails are fixed to the consoles.

The technical result consists in increasing the service life of the windmill mobile parts.

Claims: 3

Fig.: 4

(21) 98-0194 (13) A

(51) F 03 D 9/00

(22) 1998.09.15

(71)(72) Arsene Ion, MD

(54) **Motor eolian carusel**

(57) Invenția se referă la instalațiile pentru transformarea energiei eoliene în energie mecanică, care poate fi folosită pentru producerea energiei electrice.

Motorul eolian carusel cu arbore vertical conține paletă arcuite. Fiecare paletă este

---

## Brevete de invenție acordate

---

**O**rice persoană interesată are dreptul să ceară, în scris și motivat, la AGEPI revocarea în tot sau în parte a hotărârii de acordare a brevetului în termen de 6 luni de la 30 iunie 2000 pentru neîndeplinirea cel puțin a uneia din condițiile prevăzute de art. 4-7 din Legea nr. 461/1995 privind brevetele de invenție.

**A**ny interested person is entitled to file with the AGEPI a reasoned declaration of opposition in written form to any decision to grant a patent within six months following the June 30, 2000 if any one of the conditions set out in Articles 4 to 8 of the Law on Patents for Inventions No 461/1995 has not been met.

- (11) **1482 (13) F1**  
 (51) **A 01 H 1/04**  
 (21) 99-0043  
 (22) 1999.01.27  
 (71)(73) Institutul de Genetică al Academiei de Științe a Republicii Moldova, MD  
 (72) Lupașcu Galina, MD; Fandeev Elvira, MD; Gavzer Svetlana, MD; Buiucli Petru, MD  
 (54) **Metodă de apreciere a orientării efectelor genice în reacția genotipurilor de triticales la fuzarioză**  
 (57) Invenția se referă la agricultură, în particular la genetica plantelor și poate fi utilizată la aprecierea efectelor genice în reacția genotipurilor de triticales la fuzarioză.  
 Esența invenției constă în cultivarea embrionilor imaturi ai genotipurilor de triticales încrucișate în sistem backcross pe mediul Murashige-Skoog care conține suplimentar 0,01% acid fuzaric și calcularea efectelor genice conform modelului E. Gamble, folosind în calitate de test-parametru biomasa embrionilor, totodată în cazul predominării valorilor pozitive ale efectelor genice calculate se consideră că efectele genice sunt orientate spre sporirea rezistenței genotipurilor de triticales la fuzarioză.  
 Rezultatul tehnic al invenției constă în depistarea acțiunilor și interacțiunilor genice în reacția genotipurilor de triticales la fuzarioză la etapa embrionară de dezvoltare a formelor testate.

Revendicări: 1

\*

\* \*

- (54) **Method of appreciation of the gene effects orientation in the triticales genotype test to fusariose**  
 (57) The invention relates to the agriculture, in particular to the plant genetics and can be used for appreciation of the gene effects in the triticales genotype test to fusariose.  
 Summary of the invention consists in the cultivation of the triticales genotypes immature embryos crossed in the backcross system on the Murashige-Skoog medium supplementary comprising 0,01% fusaric acid and calculation of the gene effects according to the E. Gamble model, using as test-parameter the embryos biomass, with that in case the positive values of the calculated gene effect predominate it is considered that the gene effects are oriented to increase the triticales genotypes resistance to fusariose.

The technical result of the invention consists in revealing the gene actions and interactions in the triticales genotypes test to fusariose at the embryonal development stage of the tested forms.

Claims: 1

- (11) **1483 (13) F1**  
 (51) **A 61 B 17/56, 17/58**  
 (21) 99-0100  
 (22) 1999.03.24  
 (71)(73) Universitatea de Stat de Medicină și Farmacie "Nicolae Testemițanu" din Republica Moldova, MD  
 (72) Moroz Petru, MD  
 (54) **Metodă de artroplastie capsulară în tratamentul chirurgical al luxației de șold la copii**  
 (57) Invenția se referă la medicină, în special la ortopedie, și este destinată tratamentului chirurgical al luxației de șold.  
 Metoda propusă constă în secționarea capsulei articulare pe partea superioară a articulației de la baza colului femural longitudinal până la sprânceana cotilului și anterior, și posterior până la jumătatea articulației, înlăturarea țesutului conjunctiv al cotilului până la țesutul cartilaginios, înlăturând totodată și partea inferioară a capsulei, osteotomia subtrohanteriană, plastia osoasă supracotiloidiană, reducerea luxației, plastia capsulară și imobilizarea în aparat ghipsat.  
 Rezultatul invenției constă în păstrarea vascularizației și restabilirea anatomică a cotilului, în sprijinul stabil al capului femural redus și stabilitatea articulației în direcțiile principale de mișcare.

Revendicări: 1

\*

\* \*

- (54) **Method of capsular arthroplasty in the surgical treatment of hip luxation to children**  
 (57) The invention relates to medicine, in particular to orthopedics and is provided for surgical treatment of hip luxation.  
 The proposed method includes section of the articular capsule on the articulation upper surface from the femoral cervix longitudinally up to the cotyle both fore and poste-



rior up to the middle of the articulation, removal of the cotyle connective tissue up to the cartilaginous tissue with the simultaneous removal of the capsule lower part, subtrochanteric osteotomy, osseous supracotyloid plasty, luxation reduction, capsular plasty and immobilization into the gypseous apparatus.

The technical result consists in preserving the vascularization and anatomically restoring the cotyle in the stable support of the reduced femoral hear and in the articulation stability in the main movement directions.

Claims: 1

- 
- (11) **1484 (13) F2**  
 (51) **A 61 K 31/80; A 61 P 1/00**  
 (21) 96-0221  
 (22) 1994.12.02  
 (31) P 43 41 165.7  
 (32) 1993.12.02  
 (33) DE  
 (85) 1996.07.02  
 (86) PCT/EP94/04024, 1994.12.02  
 (87) WO 95/15170, 1995.06.08  
 (71)(72)(73) SCHMIDT, Alfred, DE; UPMEYER, Hans-Jurgen, DE  
 (74) Jenicovscaia Galina  
 (54) **Aplicare a dimeticonei în calitate de ingredient activ în compoziție farmaceutică pentru tratamentul constipațiilor și compoziție farmaceutică conținând dimeticonă**  
 (57) Invenția se referă la medicină, și anume la terapie.  
 Esența invenției constă în aceea că pentru tratamentul constipației la oameni se folosește dimeticonă, care poate fi combinată cu dioxid de siliciu fin dispersat și cu emulgatori biologic acceptabili, de exemplu cu glicerinstearat.  
 Rezultatul constă în extinderea sortimentului de remedii pentru tratamentul constipațiilor.

Revendicări: 6

\*  
\* \*

- (54) **Use of dimeticone as active ingredient in a pharmaceutical composition for treatment of constipation and pharmaceutical composition containing dimeticone**

- (57) The invention relates to medicine, namely to therapy.

Summary of the invention consists in the fact that for treatment of constipation to human beings is used dimeticone which can be combined with highly dispersed silicon dioxide and biologically acceptable emulsifiers, for example, with glycerin stearate.

The result consists in expanding the range of medicaments for constipation treatment.

Claims: 6

- 
- (11) **1485 (13) F1**  
 (51) **A 61 K 35/78; A 61 P 37/00**  
 (21) a 2000 0023  
 (22) 2000.01.31  
 (71)(72)(73) Petrov Andrei, MD  
 (54) **Procedeu de preparare a imunomodulatorului**  
 (57) Invenția se referă la medicină, și anume la imunologia clinică.  
 Esența invenției constă în aceea că substanțele active se extrag în procesul fierberii din materie primă vegetal-terapeutică, care include, % de masă: iarbă de coada-șoricelului (*Achillea millefolium*) 5...15, flori de filimică (*Calendula officinalis*) 5...15, frunze de urzică (*Urtica dioica*) - restul, având raportul materie primă vegetal-terapeutică : apă de 1 : 50. Fierberea se efectuează timp de 2...3 min, apoi extractul obținut se răcește până la temperatura de 35...37°C și se filtrează. Filtratul se diluează cu apă distilată 1:10 respectiv, se filtrează prin caolin, suplimentar se filtrează și se sterilizează.  
 Rezultatul constă în obținerea unui remediu de modulare a activității macrofagilor și proliferare a limfocitelor B și T.

Revendicări: 3

\*  
\* \*

- (54) **Process for immunomodulator preparation**  
 (57) The invention relates to medicine, namely to the clinical immunology.  
 Summary of the invention consists in the fact that the active substances are extracted in the boiling process from the vegetal therapeutic raw material, which includes in mass %: the milfoil grass (*Achillea millefolium*) 5...15,

the pot marigold flowers (*Calendula officinalis*) 5...15, the stinging nettle leaves (*Urtica dioica*) - the rest, having the vegetal therapeutic raw material ratio: water 1 : 50. The boiling is carried out during 2...3 min, then the obtained extract is cooled up to 35...37°C and it is filtered. The filtrate is diluted with distilled water 1 : 10 respectively, it is filtered through kaolin, it is supplementary filtered and sterilized.

The result consists in obtaining a remedy modulating the macrophage activity and proliferation of B- and T-lymphocytes.

Claims: 3

- 
- (11) **1486** (13) **F2**  
 (51) **A 61 K 38/27; A 61 P 3/00, 3/04, 5/06, 5/50**  
 // (A 61 K 38/27 A 61 K 38:22)  
 (21) 96-0245  
 (22) 1993.10.26  
 (31) 07/968, 623  
 (32) 1992.10.29  
 (33) US  
 (85) 1996.06.25  
 (86) PCT/US93/10259, 1993.10.26  
 (87) WO 94/09813, 1994.05.11  
 (71)(73) GENENTECH, INC., US  
 (72) CLARK, Ross G., US  
 (74) Simanencova Tatiana  
 (54) **Metodă de tratament sau profilaxie a obezității**  
 (57) Invenția se referă la medicină și este destinată restabilirii metabolismului ideal al mamiferelor obeze, în special la oameni, sau profilaxiei obezității.  
 Metoda propusă constă în administrarea unei cantități eficiente de hormon somatotrop în combinație cu o cantitate eficientă de IGF-1. Hormonul somatotrop se administrează în așa mod, ca prezența acestuia în sânge să fie de lungă durată și terapeutic eficientă, de exemplu, prin intermediul infuziei continue sau injecțiilor frecvente, ori prin administrarea unei formulări de cedare durabilă.  
 Rezultatul invenției constă în efectele sinergice ale GH și IGF-1 de deprimare a lipogenezei și lipolitice, în reducerea efectelor secundare ale ambilor hormoni și în prevenirea dezvoltării afecțiunilor-consecință a obezității, iar în cazul diabetului - în diminuarea necesității în insulină până la excluderea folosirii ei.

Revendicări: 20

Figuri: 20

\*  
\* \*

(54) **Method of treatment or prevention of obesity**

- (57) The invention relates to medicine and is provided for restoration of the ideal metabolism of the obese mammals, in particular to human beings, or for prevention of obesity. The proposed method consists in the administration of an effective amount of somatotrophic hormone in combination with an effective amount of IGF-1. The somatotrophic hormone is administered so as to have a maintained long-term therapeutically effective presence in the blood, for example, by continuous infusion or frequent injections, or by administration of a long-term formulation. The result of the invention consists in the GH and IGF-1 synergic effects of lipogenesis depression and lipolytic one, in reducing the side effects of both hormones and in preventing the affection development - the obesity result, and in diabetes case - in diminishing the insulin necessity till exclusion of use thereof.

Claims: 20

Fig.: 20

- 
- (11) **1487** (13) **F1**  
 (51) **A 63 F 7/04**  
 (21) 99-0233  
 (22) 1999.09.06  
 (71)(72)(73) Olari Petru, MD  
 (54) **Joc**  
 (57) Invenția se referă la divertisment, în special la jocurile antrenante.  
 Esența invenției constă în aceea că jocul este constituit dintr-un corp policompartimental închis ermetic, cav, umplut cu lichid, în fiecare compartiment al căruia este amplasat un element de joc în formă de cub. Greutatea specifică a cubului este mai mare decât greutatea specifică a lichidului. Fiecare compartiment este executat în formă de paralelipiped cu pereții interiori înclinați, astfel încât, fundul compartimentului corespunde dimensiunii feței cubului. Corpul este închis cu un capac transparent.  
 Pe suprafața exterioară a corpului și pe fețele cubului pot fi aplicate marcaje informaționale.

Rezultatul tehnic constă în extinderea posibilităților antrenante de joc datorită policompartimentalității corpului și măririi numărului de elemente de joc.

Revendicări: 3

Figuri: 3

\*  
\* \*

(54) **Game**

(57) The invention relates to entertainment, in particular to the entertaining games.

Summary of the invention consists in the fact that the game is constituted of a hermetically sealed polycompartment body, hollow, filled up with liquid, in each compartment thereof is placed a game element in the form of a cube. The specific weight of the cube is larger than the specific weight of the liquid. Each compartment is made in the form of a parallelepiped with inclined inner walls so that the compartment bottom corresponds to the cube face dimension. The body is closed with a transparent cover.

On the external surface of the body and on the cube faces can be applied informational markers.

The technical result consists in extending the game entertaining possibilities at the expense of the body polycompartmentability and in increasing the number of the game elements.

Claims: 3

Fig.: 3

(11) **1488 (13) B2**

(51) **B 30 B 9/00**

(21) 95-0412

(22) 1995.02.15

(31) 491/94-3

(32) 1994.02.18

(33) CH

(85) 1995.11.17

(86) PCT/CH 95/00033, 1995.02.15

(87) WO 95/22453, 1995.08.24

(71)(73) BUCHER-GUYER AG MASCHINEN-FABRIK, CH

(72) HARTMANN, Eduard, CH

(74) Babak Alexandr

(54) **Metodă de comandă sau reglare a presiunii presei pentru separarea în faze solidă și lichidă**

(57) Invenția se referă la industria prelucrătoare,

în particular la prese de destinație specială și poate fi utilizată pentru reglarea presiunii presei.

Metodă de comandă sau reglare a presiunii presei pentru separarea în faze solidă și lichidă ale materialului de presat pe parcursul a cel puțin unui ciclu de presare cu creșterea presiunii de comprimare, în procesul căruia se măsoară direct sau indirect scurgerea fazei lichide din presă și se determină după curba dependenței cantității scurse a fazei lichide de timp momentul în care încetează creșterea presiunii de comprimare și se stabilește valoarea ei constantă, totodată acest moment pentru fiecare ciclu de presare este situat în intervalul de timp egal cu valoarea dublă a intervalului de timp de la începutul scurgerii până la punctul consumului mediu maximal al fazei lichide.

Revendicări: 7

Figuri: 9

\*  
\* \*

(54) **Method for control and regulation of a press compressive force carrying out separation of liquid and solid phases**

(57) The invention relates to the processing industry, in particular to special-purpose presses and can be utilized for regulation of compacting pressure.

The method for control and regulation of a press compressive force carrying out separation of liquid and solid phases of the pressing material during at least one pressing cycle with the compacting pressure rise, in the process of which it is directly or indirectly measured the liquid phase withdrawal of the press and it is determined according to the liquid phase withdrawal quantity-time curve the moment during which the continuous rise of the compacting pressure is stopping and it is established its constant value, the said moment for each pressing cycle being situated in the time interval equal to the double value of the time interval from the beginning of the withdrawal up to the point of the medium maximum consumption of the liquid phase.

Claims: 7

Fig.: 9

- (11) **1489 (13) F1**
- (51) **B 60 K 28/10; F 02 N 15/10**
- (21) 98-0249
- (22) 1998.12.10
- (71)(73) Uzina de tractoare "TRACOM" S.A., MD
- (72) Beganski Stanislav, MD; Bondarenco Eugen, MD; Gheht Solomon, MD; Caluțchi Alexandru, MD; Pavlenco Vitalie, MD; Urasov Iurie, MD

(54) **Mecanism de blocare a demarării motorului de pornire al tractorului**

(57) Invenția se referă la construcția de mașini, în special la dispozitivele de blocare a motorului de pornire la cuplarea vitezelor în cutia de transmisie a tractorului.

Mecanismul de blocare a demarării motorului de pornire al tractorului include un magnetou 3, un întrerupător electric 1, cuplat mecanic cu levierul de manevrare 2 a cutiei de transmisie și executat cu posibilitatea deconectării în poziția neutră, și o bujie 4. Mecanismul de blocare este suplimentar dotat cu un releu electromagnetic 6, un capăt al bobinei căruia este conectat la plusul rețelei, iar altul, prin întrerupătorul electric 1 la masa tractorului, totodată contactul normal închis 7 al releului electromagnetic 6 este conectat cu un capăt al bobinajului primar al magnetoului 3 și masa tractorului.

Rezultatul tehnic constituie excluderea posibilității de declanșare a motorului de pornire al tractorului la cuplarea vitezei în cutia de transmisie.

Revendicări: 2

Figuri: 1

\*  
\* \*

- (54) **Interlock for tractor engine starting**
- (57) The invention relates to the mechanical engineering, in particular to interlocks preventing the engine starting during the put in gear in the tractor gear-box.

The interlock for tractor engine starting comprises a magneto 3, an electric switch 1, mechanically connected to the control lever 2 of the gear-box and made with the possibility of disconnection in the neutral position and a sparking plug 4. The interlock is additionally provided with an electromagnetic relay 6, one winding output of which is connected to the plus of the supply, and the other, through the electric switch 1 - to the tractor body, the normally closed contact 7 of the

electromagnetic relay 6 being connected to the finish of the primary winding of the magneto 3 and the tractor body.

The technical result consists in excluding the possibility of starting the tractor engine during the put in gear in the gear-box.

Claims: 2

Fig.: 1

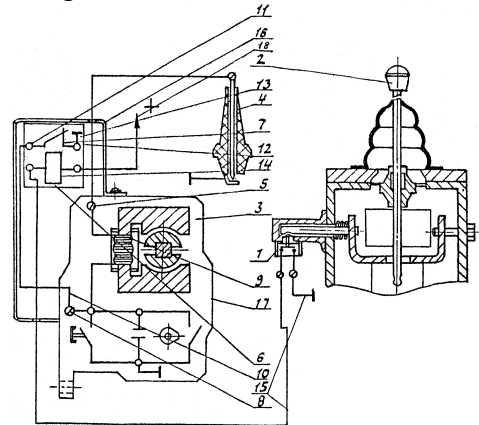

- (11) **1490 (13) F1**
- (51) **C 04 B 33/00, 35/00**
- (21) 99-0064
- (22) 1998.12.16
- (71)(73) Șîșcovschi Gheorghe, MD
- (72) Șîșcovschi Gheorghe, MD; Orlova Nadejda, MD; Novac Nicolae, MD

(54) **Masă ceramică**

(57) Invenția se referă la industria materialelor de construcție și poate fi utilizată pentru confecționarea plăcilor de ceramică.

Masa ceramică, conform invenției, conține, % de masă:

argilă	35...45
nisip	5...10
argilit	15...25
zgură metalurgică	5...20
sticlă mărunțită	15...25.

Rezultatul tehnic al invenției constă în majorarea conținutului fazei vitroase în articolele ceramice.

Revendicări: 1

\*  
\* \*

- (54) **Ceramic mass**
- (57) The invention relates to the building material industry and can be utilized for manufacturing of ceramic tiles. The ceramic mass, according to the invention, comprises, mass %:

clay 35...45  
 sand 5...10  
 argillite 15...25  
 metallurgical slag 5...20  
 crushed glass 15...25.  
 The technical result of the invention consists in increasing the vitreous phase content in the ceramic articles.

Claims: 1

- (11) **1491 (13) F1**  
 (51) **C 07 C 215/10, 215/46, 249/02; A 61 K 31/055, 31/06, 31/655; A 61 P 31/10**  
 (21) 99-0240  
 (22) 1999.09.30  
 (71)(73) Universitatea de Stat din Moldova, MD  
 (72) Samusi Nina, MD; Țapcov Victor, MD; Novîțchi Ghenadie, MD; Crudu Valeriu, MD; Ciumacov Iurie, MD; Antoseac Boris, MD  
 (54) **Produse ale condensării tris(hidroxi-metil)aminometanului cu aldehidă salicilică și substituenții ei**  
 (57) Invenția se referă la un nou grup de compuși organici biologic activi din clasa produselor condensării aminoalcoolilor cu aldehidele aromatice. Aceste substanțe pot găsi aplicare în medicină, deoarece manifestă activitate antimicrobică față de fungii levurici și miceliari. Esența invenției constă în obținerea produselor condensării tris(hidroxi-metil)aminometanului cu aldehidă salicilică și substituenții ei, care în stare solidă pot să se găsească în formă tautomerică benzoidă (A) sau chinoidă (B):

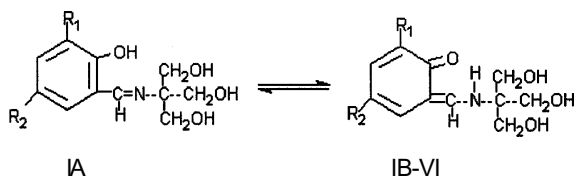

$R_1 = \text{H(I-IV), Cl(V), Br(VI)}$ ;  
 $R_2 = \text{H(I), Cl(II, V), Br(III, VI), NO}_2\text{(IV)}$

Rezultatul tehnic al invenției constă în sinteza compușilor I-VI, care manifestă activitate antimicrobică față de fungii miceliari, ce depășește de 2...7,3 ori activitatea nistatinei, utilizată în medicină.

Revendicări: 1  
 Figuri: 2

\*

\* \*

(54) **Products for condensation of tris(hydroxymethyl)aminomethane with salicylaldehyde and substitutes thereof**

(57) The invention relates to a new group of biologically active organic compounds of the products class for condensation of amino alcohol with aromatic aldehydes. The said compounds can be applied in medicine since they manifest antimycotic activity with respect to yeast fungi and mycelia.

Summary of the invention consists in obtaining products for condensation of tris(hydroxymethyl)aminomethane with salicylaldehyde and substitutes thereof, which in solid state can be in benzenoid (A) or quinoid (B) tautomeric forms:

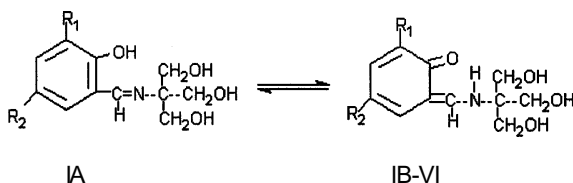

$R_1 = \text{H(I-IV), Cl(V), Br(VI)}$ ;  
 $R_2 = \text{H(I), Cl(II, V), Br(III, VI), NO}_2\text{(IV)}$

The technical result of the invention consists in the synthesis of the compounds I-VI, manifesting antimycotic activity with respect to the fungi mycelia, exceeding 2...7,3 times the nystatin activity utilized in medicine.

Claims: 1  
 Fig.: 2

- (11) **1492 (13) F1**  
 (51) **C 07 J 71/00; A 61 P 31/12**  
 (21) 99-0011  
 (22) 1998.12.25  
 (71)(73) Institutul de Genetică al Academiei de Științe a Republicii Moldova, MD  
 (72) Iurea Dorina, RO; Chintea Pavel, MD; Panaitecu Luminița, RO; Mereanu Vasile, MD; Uglea V. Constantin, RO  
 (54) **Tomatozid oxidat cu proprietăți antivirale**  
 (57) Invenția se referă la chimia bioorganică, la un nou compus chimic biologic activ, care poate fi utilizat în medicină.  
 Tomatozidul oxidat se obține ca rezultat al oxidării lanțului polizaharidic din molecula produsului inițial de tomatozid

și manifestă proprietăți antivirale de lungă durată.

Rezultatul tehnic al invenției constă în lărgirea spectrului de agenți antivirali.

Revendicări: 1

Figuri: 4

\*  
\* \*

(54) **Oxidated tomatozid possessing antiviral activity**

(57) The invention relates to the bio-organic chemistry, to a new biologically active compound, which can be used in medicine.

The oxidated tomatozid is obtained as a result of oxidation of the polysaccharide chain in the tomatozid initial product molecule and possesses a long-term antiviral activity.

The technical result of the invention consists in expanding the antiviral agents spectrum.

Claims: 1

Fig.: 4

(11) **1493 (13) F1**

(51) **C 12 G 1/02**

(21) 99-0081

(22) 1999.03.10

(71)(72)(73) Sapojnic Alexandru, MD; Diaur Galina, MD

(54) **Procedeu de obținere a vinurilor**

(57) Invenția se referă la industria vinului, în special la procedeele de obținere a vinurilor cu adaosuri ce conțin zahăr.

Procedeu de obținere a vinurilor, conform invenției, include administrarea în must și/sau vin a componentului ce conține zahăr, fermentarea mustului, tratarea, filtrarea și îmbutelierea produsului obținut. Totodată în calitate de component ce conține zahăr se utilizează siropul de glucoză-fructoză, având conținutul: glucoză - 1...50% mas. și fructoză - 50...99% mas.

Rezultatul tehnic constă în ameliorarea calității produsului finit.

Revendicări: 1

\*  
\* \*

(54) **Process for wine production**

(57) The invention relates to the wine industry, es-

pecially to processes for production of wines with sugar-containing additives.

The process for wine production, according to the invention, includes administration into the must and / or wine of a sugar-containing component, fermentation of the must, treatment, filtration and bottling of the obtained product. As sugar-containing component with that is used glucose-fructose syrup containing glucose - 1...50 mass % and fructose - 50...99 mass %.

The technical result consists in improving the initial product quality.

Claims: 1

(11) **1494 (13) F1**

(51) **C 12 G 3/06**

(21) 99-0126

(22) 1999.03.17

(71)(72)(73) Babii Sergiu, MD; Guțu Victor, MD; Olaru Constantin, MD; Frolova Janna, MD

(54) **Brandy de struguri**

(57) Invenția se referă la fabricarea băuturilor alcoolice, și anume la o compoziție de ingrediente pentru brandy de struguri.

Brandy de struguri conține distilat de vin învechit timp de 3 ani, alcool etilic rectificat, extract de stejar, sirop de zahăr, caramel, apă potabilă dedurizată și adăugător distilat de vin învechit pentru brandy, având următorul raport al ingredientelor, dal la 1000 dal:

distilat de vin învechit timp de 3 ani	123,0...184,6
distilat de vin învechit pentru brandy	285,7...371,4
alcool etilic rectificat	41,6...83,1
extract de stejar	10,0...50,0
sirop de zahăr de 67%	16,3...21,3
caramel	2,7...3,6
apă potabilă dedurizată	restul.

Rezultatul tehnic constă în obținerea produsului finit de înaltă calitate cu folosirea rațională a materiei prime.

Revendicări: 1

\*  
\* \*

(54) **Grape brandy**

(57) The invention relates to the production of al-

coholic drinks, namely to a composition of ingredients for grape brandy.

The grape brandy comprises a three-year mature wine distillate, rectified ethyl alcohol, oak extract, sugar syrup, caramel, softened drinking water and additionally mature wine distillate for brandy having the following ingredient ratio, dal to 1000 dal:

three-year mature wine distillate	123,0...184,6
mature wine distillate for brandy	285,7...371,4
rectified ethyl alcohol	41,6...83,1
oak extract	10,0...50,0
sugar syrup 67%	16,3...21,3
caramel	2,7...3,6
softened drinking water	the rest.

The technical result consists in obtaining a finished product of high quality with the rational use of the raw material.

Claims: 1

- 
- (11) **1495 (13) F1**  
 (51) **C 12 G 3/12**  
 (21) 99-0125  
 (22) 1999.03.17  
 (71)(72)(73) Babii Sergiu, MD; Guțu Victor, MD; Olaru Constantin, MD; Frolova Janna, MD  
 (54) **Procedeu de obținere a distilatului de vin pentru brandy**  
 (57) Invenția se referă la industria vinicolă, și anume la un procedeu de obținere a distilatului de vin pentru fabricarea brandy.  
 Esența invenției constă în obținerea vinului materie primă cu conținutul de alcool scăzut și distilarea lui.  
 Noutatea invenției constă în adăugarea zahărului și maielei de levuri de vin selecționate active uscate *Saccharomyces bayanus* în vinul materie primă cu conținutul de alcool scăzut înainte de distilare.  
 Vinul materie primă tratat se supune fermentării secundare lente până la obținerea vinului materie primă cu tăria 8...12% de vol. care apoi se distilează cu biomasa de levuri formată, după aceasta distilatul de vin obținut se purifică cu cărbune activ SIHA-CARBOGRAN Ge cu decantarea sau filtrarea ulterioară.

Rezultatul tehnic al invenției constă în ameliorarea caracteristicilor fizico-chimice și organoleptice ale vinului materie primă cu micșorarea cheltuielilor pentru o unitate de producție

Revendicări: 6

\*  
\* \*

(54) **Process of obtaining wine distillate for brandy**

(57) The invention relates to the wine industry, namely to a process of obtaining wine distillate for brandy production.

Summary of the invention consists in the production of low-spirituos wine material and distillation thereof.

The novelty of the invention consists in adding sugar and pure culture leaven of the dry active wine yeasts *Saccharomyces bayanus* into the low-spirituos wine material before distillation.

The treated wine material is subject to the secondary sluggish fermentation up to the obtaining of wine material having a strength of 8...12 vol. %, which is further distilled with the created yeast biomass, after what the obtained wine distillate is purified with activated coal SIHA - CARBOGRAN Ge with the subsequent decantation or filtration.

The technical result of the invention consists in improving the physical and chemical characteristics and organoleptic properties of the wine material with the expenses reduction per unit of production.

Claims: 6

- 
- (11) **1496 (13) F1**  
 (51) **F 26 B 7/00, 3/02, 3/347; A 23 L 3/54**  
 (21) 98-0237  
 (22) 1998.12.01  
 (71)(73) S.A. "Bucuria", MD  
 (72) Lupașco Andrei, MD; Tarlev Vasile, MD; Plitoc Valeriu, MD; Mândra Vitalii, MD  
 (54) **Procedeu de uscare a semințelor de bostan**  
 (57) Invenția se referă la domeniul industriei farmaceutice și alimentare, în special la un procedeu de uscare a semințelor de bostan. Procedeuul include uscarea convectivă a semințelor de bostan până la umiditatea

39...40% la temperatura agentului termic 60...65°C, apoi procesul de uscare continuă în câmpul electromagnetic de frecvență înaltă cu intensitatea 17135...17140 V/m timp de 40...42 min.

Rezultatul tehnic constă în micșorarea timpului total de uscare a semințelor de bostan până la 200...202 min.

Revendicări: 1

Figuri: 1

\*  
\* \*

(54) **Process for pumpkin seeds drying**

(57) The invention relates to the pharmaceutical and food industries, in particular to a process for pumpkin seeds drying.

The process includes the convection drying of pumpkin seeds to a humidity of 39...40% at the thermal agent temperature of 60...65°C, then the drying process continues in the electromagnetic field of high frequency with the intensity of 17135...17140 V/m during 40...42 min.

The technical result consists in decreasing the total time of pumpkin seeds drying up to 200...202 min.

Claims: 1

Fig.: 1

Rezultatul tehnic al invenției constă în schimbul reciproc de ioni de sulf de pe suprafața fotoelectrodului și din soluția de electrolit, ceea ce duce la micșorarea fotocoroziunii fotoelectrodului.

Revendicări: 1

Figuri: 1

\*  
\* \*

(54) **Photoelectrochemical solar battery**

(57) The invention relates to the field of solar energy conversion and can be used to the elaboration of photoelectrochemical solar batteries.

Summary of the invention consists in the fact that in the photoelectrochemical solar battery comprising of a photoelectrode and a counter-electrode, placed into an electrolyte solution, comprising the oxidation-reduction system, the photoelectrode is made of a semiconductor of *n*-type  $ZnIn_2S_4$  and as electrolyte is used aqueous solution  $Na_2S_4 - Na_2S_2$ .

The technical result of the invention consists in the sulphur ions interexchange from the photoelectrode surface and from the electrolyte solution that leads to the reduction of photoelectrode photocorrosion.

Claims: 1

Fig.: 1

(11) **1497 (13) F1**

(51) **H 01 G 9/20**

(21) 99-0153

(22) 1999.05.24

(71)(73) Institutul de Fizică Aplicată al Academiei de Științe a Republicii Moldova, MD

(72) Simanșchevici Alexei, MD; Țiuleanu Ion, MD; Sprincean Ala, MD

(54) **Celulă solară fotoelectrochimică**

(57) Invenția se referă la domeniul convertizării energiei solare și poate fi utilizată la elaborarea celulelor solare fotoelectrochimice.

Esența invenției constă în aceea că în celula solară fotoelectrochimică care include un fotoelectrod și un contraelectrod amplasați în soluție de electrolit ce conține un sistem redox fotoelectrodul este executat din semiconductor de tip *n*  $ZnIn_2S_4$ , iar în calitate de electrolit este folosită soluția apoasă de  $Na_2S_4 - Na_2S_2$ .

(11) **1498 (13) F1**

(51) **H 02 K 33/00, 33/02, 7/065**

(21) 99-0051

(22) 1999.02.04

(71)(73) Întreprinderea de transporturi și expediții "C.F.M.-Expediție", MD; Institutul de Fizică Aplicată al Academiei de Științe a Republicii Moldova, MD; Secția Moldovenească a Academiei Inginerești Internaționale, MD

(72) Safronov Ion, MD; Fateev Vladislav, MD; Țurcan Ilie, MD; Semenciuc Alexandru, MD

(54) **Dispozitiv pentru aliere cu explozie electrică**

(57) Invenția se referă la electrotehnică și este destinată alierii cu explozie electrică.

Dispozitivul pentru aliere cu explozie electrică este constituit dintr-o bază executată ca un disc cu electrozi fixați pe el și instalat pe un



ax, un conductor de curent ce conține un inel de contact rotativ și o perie imobilă, conectată la polul pozitiv al generatorului de impulsuri de erodare. Suplimentar pe ax, paralel bazei, este instalat rigid un disc cu orificii echi-distanțate pe circumferință, pe ambele părți ale căruia sunt amplasate imobil la distanța razei circumferinței orificiilor o sursă de lumină și o fotodiodă conectată la intrarea blocului de comandă al generatorului de impulsuri de erodare.

Rezultatul tehnic constă în uniformitatea de depunere a acoperirii.

Revendicări: 1

Figuri: 4

\*  
\* \* \*

(54) **Device for electrospark alloying**

(57) The invention relates to the electrical engineering and is provided for electrospark alloying. The device for electrospark alloying consists of a base, made in the form of a disk with electrodes fixed on it and installed on an axle, a current lead, comprising a rotary slip-ring and an immobile brush connected to the positive terminal of the eroding pulses generator. Additionally on the axle, parallel to the base, it is rigidly installed a disk with equidistant openings about the circumference, on both sides of which there are immobile placed at the opening circumference radius distance, a light source and a photodiode connected to the control unit input of the eroding pulses generator.

The technical result consists in the coating application uniformity.

Claims: 1

Fig.: 4

(54) **Vibrator electromagnetic cu două coordonate**

(57) Invenția se referă la tehnica oscilatoare și poate fi utilizată pentru durificarea și restabilirea prin scânteii electrice a pieselor uzate ale mașinilor.

Dispozitivul conține un sistem electromagnetic de amorsare, o articulație cu două sisteme libere, pe care este instalată o armătură 5 cu un element feromagnetic 7, care este unit cu sistemul electromagnetic de amorsare prin două arcuri de rapel 3. Elementul feromagnetic 7 este amplasat pe armătură 5 cu posibilitatea alunecării de-a lungul bazei armăturii 5, fiind unit cu ea printr-un arc suplimentar de rapel 8.

Rezultatul tehnic al invenției constă în reducerea rugozității acoperirii de depunere pe suprafața de prelucrare.

Revendicări: 1

Figuri: 3

\*  
\* \* \*

(54) **Two-co-ordinate electromagnetic vibrator**

(57) The invention relates to the vibrating engineering and can be used for electrospark strengthening and reconditioning of the worn-out machine parts.

The device comprises an electromagnetic exciting system, a hinge with two degrees of freedom, onto which is installed an armature 5 with a ferromagnetic element 7, which is connected to the exciting system by two opposing springs 3. The ferromagnetic element 7 is installed on the armature 5 with the possibility of slipping along the armature 5 base and it is connected to it by an additional opposing spring 8.

The technical result consists in reducing the roughness of the applied coating on the worked surface.

Claims: 1

Fig.: 3

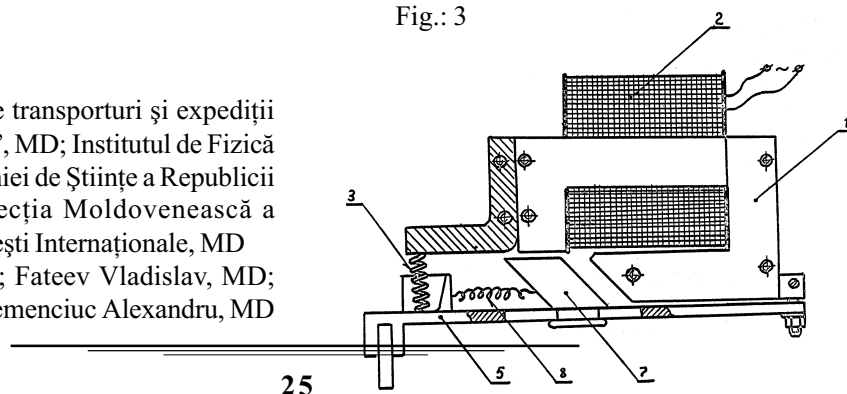

(11) 1499 (13) F1

(51) H 02 K 33/02

(21) 99-0030

(22) 1998.12.14

(71)(73) Întreprinderea de transporturi și expediții "C.F.M.-Expediție", MD; Institutul de Fizică Aplicată al Academiei de Științe a Republicii Moldova, MD; Secția Moldovenească a Academiei Inginerești Internaționale, MD

(72) Safronov Ion, MD; Fateev Vladislav, MD; Țurcan Ilie, MD; Semenciuc Alexandru, MD

## Lista brevetelor de invenție eliberate la 2000.05.31

Se publică următoarele date: numărul curent, codul țării conform ST. 3 OMPI,  
numărul brevetului, codul tipului de document conform ST. 16 OMPI,  
clasele conform CIB, numărul depozitului, data depozitului, numărul BOPI  
în care a fost publicată hotărârea de acordare a brevetului

Nr. crt.	Cod ST. 3 OMPI	(11) Nr. brevet	(13) Cod ST. 16 OMPI	(51) Clase	(21) Nr. depozit	(22) Data depozit	(43)(44) Nr. BOPI
1	MD	1231	G2	C 02 F 1/28 C 02 F 1/42	98-0259	1998.12.16	5/1999
2	GB	1237	C2	F 02 B 75/02 F 02 B 19/04 F 02 B 19/06	95-0101	1993.06.25	5/1999
3	MD	1259	C2	H 01 F 27/12	95-0177	1995.02.16	6/1999
4	CH	1297	G2	B 29 C 41/04 B 29 C 41/36	96-0149	1996.05.31	8/1999
5	MD	1310	G2	G 01 N 25/30	98-0004	1997.12.26	8/1999
6	CA	1330	C2	E 04 B 1/98	96-0231	1993.05.27	9/1999
7	MD	1333	G2	A 01 H 3/00 A 01 G 31/00 C 12 N 5/04	98-0239	1998.12.03	10/1999
8	MD	1344	G2	A 61 B 5/00	99-0067	1999.02.17	11/1999
9	MD	1345	G2	A 61 B 5/14	98-0210	1998.10.07	11/1999
10	MD	1346	G2	A 61 B 17/66	98-0119	1998.05.18	11/1999
11	MD	1348	G2	A 61 N 5/00 A 61 N 5/06	99-0007	1998.12.24	11/1999
12	MD	1349	C2	B 05 B 11/00 A 01 M 7/00	98-0095	1998.04.09	11/1999
13	MD	1350	G2	C 03 C 8/16 C 23 D 5/02	99-0034	1999.01.19	11/1999
14	MD	1351	G2	C 08 L 95/00 C 08 K 3/34	98-0105	1998.04.17	11/1999
15	MD	1355	C2	E 04 B 1/38 E 04 B 2/72	98-0201	1998.10.01	11/1999
16	MD	1361	G2	A 23 N 4/00 A 47 J 23/00	97-0150	1997.06.04	12/1999
17	NL	1375	G2	C 12 C 7/00 C 12 C 13/00	96-0389	1995.03.24	12/1999

## Modele de utilitate

**P**rotecția juridică a modelelor de utilitate în Republica Moldova se asigură în temeiul înregistrării lor la AGEPI în modul stabilit de Regulamentul provizoriu cu privire la protecția proprietății industriale aprobat prin hotărârea Guvernului nr. 456 din 26 iulie 1993.

În conformitate cu acest regulament un model de utilitate poate fi înregistrat, dacă se referă la executarea constructivă a mijloacelor de producție și a obiectelor de consum, sau a părților integrante ale acestora și dacă prezintă o soluție nouă, susceptibilă de aplicare industrială.

În BOPI se publică cererile de înregistrare și modelele de utilitate înregistrate.

**L**egal protection of utility models in the Republic of Moldova is provided on basis of registration thereof in the AGEPI in the order settled in the Provisional Regulation on Industrial Property Protection approved of the decision of Government No 456 from July 26, 1993.

In accordance with this Regulation an utility model may be registered if it refers to a constructive execution of means of production and of consumer goods or parts thereof, if it is new and if it is susceptible of industrial application.

The applications for utility models registration and the registered utility models are publishing in the BOPI.

**CODURILE INID PENTRU IDENTIFICAREA  
DATELOR BIBLIOGRAFICE REFERI-  
TOARE LA MODELE DE UTILITATE**

- (11) Numărul modelului de utilitate înregistrat  
 (13) Codul tipului de document conform normei ST.16 OMPI  
 (16) Numărul modelului de utilitate reînnoit  
 (18) Data prevăzută de expirare a reînnoirii  
 (21) Numărul depozitului  
 (22) Data depozitului  
 (23) Data priorității de expoziție  
 (31) Numărul depozitului prioritar  
 (32) Data depozitului prioritar  
 (33) Țara depozitului prioritar  
 (41) Data la care a fost pusă la dispoziția publicului cererea de înregistrare neexaminată  
 (43) Data publicării hotărârii de înregistrare a modelului de utilitate fără examinarea în fond  
 (44) Data publicării hotărârii de înregistrare a modelului de utilitate cu examinarea în fond  
 (45) Data eliberării certificatului  
 (51) Clasificarea Internațională a Brevetelor  
 (54) Titlul modelului de utilitate  
 (56) Documente din stadiul tehnicii  
 (57) Rezumatul sau revendicările  
 (62) Numărul și data depunerii cererii anterioare la care prezentul document este divizionar  
 (71) Numele solicitantului (solicitanților), codul țării conform normei ST.3 OMPI  
 (72) Numele creatorului (creatorilor), codul țării, conform normei ST.3 OMPI  
 (73) Numele sau denumirea titularului, codul țării conform normei ST.3 OMPI  
 (74) Numele mandatarului autorizat  
 (85) Data deschiderii procedurii naționale, în conformitate cu PCT  
 (86) Cerere internațională PCT: numărul și data  
 (87) Publicarea internațională PCT: numărul și data

**INID CODES FOR BIBLIOGRAPHIC DATA  
IDENTIFICATION CONCERNING THE  
UTILITY MODEL**

- (11) Number of the registered utility model  
 (13) Kind-of-document code according to WIPO Standard ST.16  
 (16) Number of the renewal utility model  
 (18) Renewal expiration foreseen date  
 (21) Number of the application  
 (22) Date of filing the application  
 (23) Date of priority of exhibition  
 (31) Number of the priority application  
 (32) Date of filing the priority application  
 (33) The country of the priority application  
 (41) Date of making available to the public by viewing an unexamined registration application  
 (43) Date of publication of utility model registration decision without examination as to substance  
 (44) Date of publication of utility model registration decision with examination as to substance  
 (45) Date of the certificate granting  
 (51) International Patent Classification  
 (54) Title of the utility model  
 (56) List of prior art documents  
 (57) Abstract or claims  
 (62) Number and filing date of the earlier application from which the present patent document has divided up  
 (71) Name of applicant, the two - letter code of the country, in accordance with WIPO standard ST.3  
 (72) Name of inventor, the two - letter code of the country, in accordance with WIPO standard ST.3  
 (73) Name of the holder, the two - letter code of the country, in accordance with WIPO standard ST.3  
 (74) Name of attorney or agent  
 (85) Date for introducing the national procedure according to the PCT  
 (86) Filing date of the PCT application; i.e. application filing date, application number  
 (87) Publication data of the PCT application; i.e. publication date, publication number

**SECȚIUNILE CLASIFICĂRII  
INTERNAȚIONALE A BREVETELOR**

- A - Necesități curente ale vieții  
 B - Tehnici industriale diverse. Transport  
 C - Chimie și metalurgie  
 D - Textile și hârtie  
 E - Construcții fixe. Minerit  
 F - Mecanică. Iluminat. Încălzire. Armament. Exploziv  
 G - Fizică  
 H - Electricitate

**INTERNATIONAL PATENT  
CLASSIFICATION SECTIONS**

- A - Human necessities  
 B - Performing operations. Transporting  
 C - Chemistry. Metallurgy  
 D - Textiles. Paper  
 E - Fixed constructions. Mining art.  
 F - Mechanical engineering. Lighting. Heating. Weapons. Blasting  
 G - Physics  
 H - Electricity

**CODURILE NORMALIZATE OMPI  
PENTRU IDENTIFICAREA TIPURILOR  
DE DOCUMENTE DE ÎNREGISTRARE  
A MODELULUI DE UTILITATE,  
CONFORM NORMEI ST.16**

**THE WIPO NORMALIZED CODES FOR  
IDENTIFICATION OF THE KIND  
OF UTILITY MODEL REGISTRATION  
DOCUMENTS IN ACCORDANCE WITH  
THE STANDARD ST.16**

- |  |  |
|--|--|
| <p>U – primul nivel de publicare: cerere de înregistrare a modelului de utilitate publicată, neexaminată.</p> <p>Y1 – al doilea nivel de publicare: cerere de înregistrare a modelului de utilitate, publicată, examinată (se aplică pentru publicare, dacă documentul cu codul U n-a fost publicat).</p> <p>Y2 – al doilea nivel de publicare: cerere de înregistrare a modelului de utilitate, publicată, examinată (se aplică pentru publicarea care urmează documentul cu codul U).</p> <p>Z1 – al treilea nivel de publicare: descrierea modelului de utilitate înregistrat (se aplică pentru publicare, dacă documentul cu codul Y1, Y2 n-a fost publicat).</p> <p>Z2 – al treilea nivel de publicare: descrierea modelului de utilitate înregistrat (se aplică pentru publicarea care urmează documentul cu codul Y1,Y2).</p> <p>W1 – al doilea nivel de publicare: hotărârea de înregistrare a modelului de utilitate pe răspunderea solicitantului, fără examinarea în fond (se aplică pentru publicare dacă documentul cu codul U n-a fost publicat).</p> <p>W2 – al doilea nivel de publicare: hotărârea de înregistrare a modelului de utilitate pe răspunderea solicitantului, fără examinarea în fond (se aplică pentru publicarea care urmează documentul cu codul U).</p> <p>I1 – al treilea nivel de publicare: descrierea modelului de utilitate înregistrat pe răspunderea solicitantului, fără examinarea în fond (se aplică pentru publicare dacă documentul cu codul W1, W2 n-a fost publicat).</p> <p>I2 – al treilea nivel de publicare: descrierea modelului de utilitate înregistrat pe răspunderea solicitantului, fără examinarea în fond (se aplică pentru publicarea care urmează documentul cu codul W1, W2).</p> | <p>U - first publication level: published, unexamined utility model registration application.</p> <p>Y1 - second publication level: published , examined utility model registration application (is applied in case the document with the U code has not been published).</p> <p>Y2 - second publication level: published, examined utility model registration application (is applied in case the document with the U code has been published).</p> <p>Z1 - third publication level: the registered utility model specification (is applied in case the document with Y1, Y2 codes has not been published).</p> <p>Z2 - third publication level: the registered utility model specification (is applied in case the document with the Y1, Y2 codes has been published).</p> <p>W1 - second publication level: publication of the utility model registration decision at the responsibility of the applicant, without examination as to substance (is applied in case the document with the U code has not been published).</p> <p>W2 - second publication level: publication of the utility model registration decision at the responsibility of the applicant, without examination as to substance (is applied in case the document with the U code has been published).</p> <p>I1 - third publication level: the registered utility model specification at the responsibility of the applicant without examination as to substance (is applied in case the document with W1, W2 codes has not been published).</p> <p>I2 - third publication level: the registered utility model specification at the responsibility of the applicant without examination as to substance (is applied in case the document with W1, W2 codes has been published).</p> |
|--|--|

## Modele de utilitate înregistrate

---

**I**n conformitate cu Regulamentul provizoriu cu privire la protecția proprietății industriale în Republica Moldova aprobat prin hotărârea Guvernului nr. 456 din 26 iulie 1993 certificatele de înregistrare a modelelor de utilitate se eliberează de AGEPI.

Certificatul de înregistrare a modelului de utilitate confirmă prioritatea, calitatea de autor și dreptul exclusiv al titularului asupra modelului de utilitate.

Certificatul de înregistrare a modelului de utilitate se acordă pe un termen de 5 ani de la data constituirii depozitului reglementar la AGEPI și poate fi prelungit la cererea titularului pentru încă 5 ani.

**I**n accordance with the Provisional Regulation on Industrial Property Protection in the Republic of Moldova No 456 from July 26, 1993, approved by the decision of Government, the utility models certificates are granted by the AGEPI.

The Utility model certificate shall attest to the priority, the authorship and the exclusive right of the utility model owner.

The utility model certificate is granted in the term of 5 years as from the date of filing with the AGEPI of an application and may be extended for a further 5 years.

- (11) **34 (13) W1**
- (51) **A 01 B 3/18, 3/30**
- (21) 0056
- (22) 1999.10.07
- (31) 98-0250
- (32) 1998.12.10
- (33) MD
- (71)(73) Uzina de tractoare "TRACOM" S.A., MD
- (72) Bondarenco Eugen, MD; Beganschi Stanislav, MD; Dubenco Valeriu, MD; Caluțchi Alexandru, MD; Lavrentiev Nicolae, MD; Dragalin Ion, MD; Osin Vladimir, MD; Mihailov Mihail, MD; Pavlenco Vitalie, MD; Serov Valeriu, MD; Urasov Iurie, MD

(54) **Plug reversibil suspendabil**

(57) Modelul de utilitate se referă la tehnica agricolă de lucrare a solului, în particular la un plug reversibil suspendabil.

Plugul include un dispozitiv de agățare la care este cuplat cadrul pivotant demontabil cu trupuțe de dreapta și de stânga ale plugului, dispozitive de reglare a lățimii de lucru și adâncimii arăturii.

Pe dispozitivul de agățare este instalat articulat un marcator, pivotant față de axa longitudinală a plugului.

Rezultatul tehnic constă în posibilitatea utilizării plugului cu tractoare de diferite clase de tracțiune, precum și cu tractoare la care scaunul în cabină este deplasat în stânga sau în dreapta.

Revendicări: 1

Figuri: 2

\*  
\* \*

(54) **Reversible mounted plough**

(57) The utility model relates to the agricultural tillage implements, in particular to the reversible mounted ploughs.

The plough comprises a hitch to which is coupled a rotary dismountable frame with right-side and left-side plough bodies, width and ploughing depth regulating device.

On the hitch it is articulated a marker with the possibility of rotation about the longitudinal axis of the plough.

The technical result consists in the possibility of using the plough with tractors of different tractive classes as well as with tractors to which the cab seat is displaced to the left or to the right.

Claims: 1

Fig.: 2

(11) **35 (13) W1**

- (51) A 01 C 7/20
- (21) u 2000 0005
- (22) 2000.03.03
- (31) 98-0032
- (32) 1998.01.23
- (33) MD

(71)(73) Institutul de Cercetări pentru Culturile de Câmp, MD

(72) Șchiopu Leonid, MD; Priseajniuc Nicolae, MD

(54) **Semănătoare**

(57) Modelul de utilitate se referă la tehnica agricolă de prelucrare a solului, în particular la semănători.

Semănătoarea conține o ramă triunghiulară pe laturile laterale ale căreia sunt instalate discurile, iar pe latura de la bază brăzdarele, totodată brăzdarele și discurile sunt amplasate unul în urma altuia pe o axă.

Rezultatul tehnic constă în preîntâmpinarea îngrămădirii pământului și a resturilor vegetale în intervalul dintre disc și brăzdar.

Revendicări: 1

Figuri: 1

\*  
\* \*

(54) **Drill**

(57) The utility model relates to the farm tillage implements, in particular to drills.

The drill contains a triangular frame, on the lateral sides of which there are installed disk cutters and on the basic side there are placed openers, the openers and the disks are placed one after another in line with the axis.

The technical result consists in preventing the blockage of the space between the disk and the opener with soil and stubble remains.

Claims: 1

Fig.: 1

cu ajutorul proeminențelor, instalate în orificiile discurilor. În orificii sunt executate fațete, iar extremitățile proeminențelor sunt mandrinate.

Revendicări: 1

Figuri: 4

\*

\* \*

---

---

(11) 36 (13) Y2

(51) F 04 D 29/28

(21) 0043

(22) 1998.07.02

(71)(72)(73) Anisimov Igor, MD; Vizovschi Gheorghe, MD; Martea Ion, MD

(54) **Rotor de pompă centrifugă**

(57) Modelul de utilitate se referă la industria constructoare de pompe, în special la construcția rotoarelor de pompe centrifuge și de ventilatoare.

Esența modelului de utilitate - rotorul de pompă centrifugă cuprinde discuri conducător și antrenat cu orificii și palete curbilinii în formă de folii fixate între discuri

(54) **Centrifugal impeller**

(57) The utility model relates to the pump engineering, namely to the centrifugal impeller construction.

Summary of the invention consists in the fact that the centrifugal impeller comprises the drive and the driven shrouds with openings and curvilinear sheet blades fixed between the disks by means of prominences installed into the disks openings. Into the openings there are made facets and the prominences ends are beaded.

Claims: 1

Fig.: 4



## Mărci

**P**rotecția juridică a mărcilor în Republica Moldova se asigură în temeiul înregistrării lor la AGEPI în modul stabilit de Legea privind mărcile și denumirile de origine a produselor nr. 588-XIII din 22 septembrie 1995.

În conformitate cu această lege, marca se autentifică prin certificatul de înregistrare eliberat de AGEPI. Certificatul de înregistrare confirmă prioritatea mărcii și dreptul exclusiv al titularului asupra mărcii pentru produsele și serviciile indicate în certificat.

Cererile de înregistrare și mărcile înregistrate pe cale națională se publică în BOPI.

Mărcile înregistrate conform Aranjamentului de la Madrid la care Republica Moldova este parte se publică în limbile franceză și engleză în Buletinul OMPI de Mărci Internaționale (“Gazette OMPI des marques internationales / WIPO Gazette of International Marks”). Buletinul, editat pe suport electronic, include atât datele bibliografice, cât și reproducerile mărcilor și lista produselor/ serviciilor și este expus în biblioteca AGEPI, accesibil publicului.

**T**he legal protection of trademarks in the Republic of Moldova shall be afforded on the basis of registration with the AGEPI carried out in accordance with the Law on Trademarks and Appellations of Origin No 588-XIII of September 22, 1995.

In accordance with this Law the trademark is certified by a registration certificate granted by AGEPI. The registration certificate attests to the priority date of the trademark and the exclusive right of the owner in the trademark for goods and services entered on the certificate.

The registration applications and the trademarks registered under the national procedure shall be published in the Official Bulletin of Industrial Property.

The trademarks registered under Madrid Arrangement to which the Republic of Moldova is party shall be published in French and English in the (“Gazette OMPI des marques internationales / WIPO Gazette of International Marks”). The Official Bulletin published on the electronic carrier comprises both bibliography and marks reproductions as well as a List of products/services and is available to the public in the AGEPI library.

**CODURILE INID PENTRU IDENTIFICAREA  
DATELOR BIBLIOGRAFICE REFERITOARE  
LA MĂRCI**

**LIST OF INID CODES CONCERNING  
BIBLIOGRAPHIC DATA RELATING  
TO MARKS**

(111) Numărul de ordine al mărcii	(111) Serial number of the registration
(116) Numărul de ordine al mărcii reînnoite	(116) Serial number of the renewal
(151) Data de înregistrare	(151) Date of the registration
(156) Data de reînnoire	(156) Date of the renewal
(170) Termenul prevăzut de valabilitate a înregistrării / reînnoirii	(170) Expected duration of the registration/renewal
(181) Data prevăzută de expirare a termenului înregistrării	(181) Expected expiration date of the registration
(186) Data prevăzută de expirare a reînnoirii	(186) Expected expiration date of the renewal
(210) Numărul de ordine al depozitului	(210) Serial number of the application
(220) Data depozitului	(220) Date of filing of the application
(230) Data priorității de expoziție	(230) Date of priority of exhibition
(310) Numărul de ordine al cererii inițiale	(310) Serial number assigned to the first application
(320) Data cererii inițiale	(320) Date of filing of the first application
(330) Țara cererii inițiale	(330) State of the first application
(442) Data la care informația privind cererea examinată a fost pusă la dispoziția publicului	(442) Date of making information available to the public regarding the examined application
(450) Data la care informația privind înregistrarea a fost pusă la dispoziția publicului	(450) Date of making information available to the public regarding the registration
(510) Lista produselor și / sau serviciilor	(510) List of goods and/or services
(511) Indicarea claselor conform Clasificării Internaționale a Produselor și Serviciilor în scopul înregistrării mărcilor (Clasificarea de la Nisa)	(511) According to the International Classification of Goods and Services for the Purposes of the Registration of Marks (Nice Classification)
(526) Disclamări	(526) Disclaimer
(531) Descrierea elementelor figurative ale mărcii conform Clasificării Internaționale a Elementelor Figurative ale Mărcilor (Clasificarea de la Viena)	(531) Description of the figurative elements of the mark according to the International Classification of the Figurative Elements of Marks (Vienna Classification)
(540) Reproducerea mărcii	(540) Reproduction of the mark
(551) Indicația că marca este colectivă, de certificare sau de garanție	(551) Indication to the effect that the mark is a collective mark, a certification mark or a guarantee mark
(554) Indicația că marca este tridimensională	(554) Three-dimensional mark
(591) Indicarea culorilor revendicate	(591) Information concerning colors claimed
(646) Numărul și data altor înregistrări înrudite juridic	(646) Number and date of other legally related registrations
(700) Informații privind părțile interesate de cerere / înregistrare	(700) Information concerning parties concerned with the application / registration
(730) Numele și adresa solicitantului sau titularului	(730) Name and address of the applicant or the holder of the registration
(740) Numele și adresa mandatarului	(740) Name and address of the representative
(750) Adresa pentru corespondență	(750) Address for correspondence
(791) Numele și adresa licențiatului	(791) Name and address of the licensee
(800) Identificarea datelor conform Aranjamentului de la Madrid și Protocolului de la Madrid.	(800) Identification of data related to the Madrid Agreement and Madrid Protocol
(300)* Date referitoare la prioritatea cererilor înregistrate la oficiul de brevete al fostei U.R.S.S. (nr. documentului, data depozitului, codul țării)	(300)* Priority data of the application registered with the patent office of the former USSR (number of the document, application filing date, the two - letter code of the country)

## Cereri de înregistrare

---

În conformitate cu Legea privind mărcile și denumirile de origine a produselor nr. 588-XIII din 22 septembrie 1995, cererea de înregistrare a mărcii se depune la AGEPI de către solicitant, personal sau prin mandatar autorizat. O cerere trebuie să se refere la o singură marcă și trebuie să conțină documentele prevăzute în art. 8 (5), (6) din Lege.

Orice persoană este îndreptățită, în termen de 3 luni de la data publicării datelor cu privire la cerere, să depună o contestație împotriva înregistrării mărcii.

In accordance with the Law on Trademarks and Appellations of Origin No 588-XIII of September 22, 1995, an application for registration of a trademark shall be filed with the AGEPI in person or through a professional representative. The request shall concern only one trademark and shall contain documents provided in Art. 8 (5), (6) of the Law.

Any person may oppose the registration of a trademark or of an appellation of origin within the three months that follow the publication date of the notice concerning the application.

- (210) **006308**  
(220) 1997.03.18  
(730) **S.A. "VITIS-HÎNCEȘTI", MD**  
Str. Chișinăului nr. 22, MD-3400, Hâncești,  
Republica Moldova  
(540)



- (511)(510)  
33 - vinuri.  
(531) 26.02.07; 26.04.06; 26.04.07.

- (210) **007627**  
(220) 1998.03.12  
(730) **Întreprinderea mixtă moldo-gibraltară "VINORUM" S.A., MD**  
Str. Tighina nr. 42, MD-2001, Chișinău, Republica Moldova  
(540)

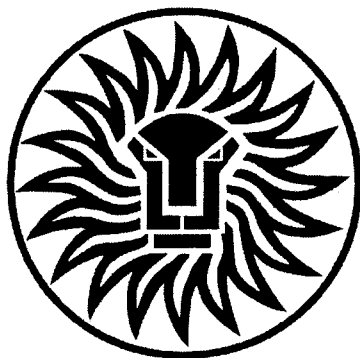

VINORUM GOLD

- (511)(510)  
33 - băuturi alcoolice (cu excepția berii).  
(531) 01.03.08; 01.03.20; 03.01.01; 03.01.16;  
03.01.24; 26.01.01; 26.01.15.

- (210) **007985**  
(220) 1998.07.10  
(730) **British American Tobacco (Brands) Limited, GB**  
Globe House, 4 Temple Place, London WC2R  
2PG, Anglia  
(540)

**JAN III SOBIESKI**

- (511)(510)  
34 - țigări, tutun, produse de tutun, rechizite de fumat, brichete și chibrituri.

- (210) **008224**  
(220) 1998.10.22  
(730) **BankAmerica Corporation (corporația statului Delaware), US**  
100 North Tryon Street, Charlotte, NC  
28255, Statele Unite ale Americii  
(540)



- (591) Culori revendicate: roșu, alb, albastru.  
(511)(510)  
09 - programe soft pentru calculator utilizarea cărora este legată de prestarea serviciilor bancare, financiare, de investiții și asigurări, precum și materiale (părți, fittinguri și accesorii) care se referă la cele susmenționate; cartele de plastic de acces cu cod magnetic utilizate pentru prestarea serviciilor bancare, financiare, de investiții și asigurări; cartele de plastic cu microschemă încorporată

utilizate pentru prestarea serviciilor bancare, financiare, de investiții și asigurări; aparate bancare de deservire automată (bancomate); produse interactive și neinteractive care se referă la software pentru domeniul bancar, financiar, investițional și de asigurare, utilizate prin intermediul rețelelor computerizate globale și neglobale și de telecomunicații;

- 35 - management și consultații în business, cercetări de piață, telemarketing;
- 36 - acordarea informației de comerț extern referitor la servicii bancare, financiare, de investiții și asigurări; servicii bancare, financiare, de investiții și asigurări prin intermediul rețelelor computerizate globale și neglobale și de telecomunicații;
- 38 - servicii de telecomunicații și transmitere electronică a informației vocale, de date, multimedia, grafice, video, foto, audio și a informației lor similare care se referă la serviciile bancare, financiare, de investiții și asigurări.
- (531) 26.04.03; 26.11.03; 26.11.06; 26.11.05; 29.01.13.

- (210) **008539**  
 (220) 1999.03.30  
 (730) **Zacrâtoe Acționernoe Obscestvo "Soiuzplodimport", RU**  
 123242 Moskva, ul. Bolșaiia Gruzinscaia 14, Federația Rusă
- (540)



- (210) **008367**  
 (220) 1999.01.21  
 (730) **Întreprinderea de stat, combinatul de produse alcoolice "AROMA", MD**  
 Str. Toma Ciorbă nr. 38, MD-2004, Chișinău, Republica Moldova
- (540)

- (591) Culori revendicate: alb, negru, roșu, verde, zmeuriu, auriu, oranj-deschis.
- (511)(510)  
 33 - votcă de piper;  
 35 - publicitatea și comercializarea votcii de piper.
- (531) 05.09.01; 05.09.15; 24.11.25; 25.01.15; 27.05.01; 29.01.15.

## ЛУЧЕЗАРНЫЙ А И С Т

- (511)(510)  
 33 - băuturi alcoolice (cu excepția berii).  
 (531) 28.05.00.

- (210) **008540**  
 (220) 1999.03.30  
 (730) **Zacrâtoe Acționernoe Obscestvo "Soiuzplodimport", RU**  
 123242 Moskva, ul. Bolșaiia Gruzinscaia 14, Federația Rusă

(540)



(591) Culori revendicate: alb, negru, roșu, verde, zmeuriu, auriu, oranj-deschis.

(511)(510)

33 - macerat tare amar de piper;

35 - publicitatea și comercializarea maceratului tare amar de piper.

(531) 05.09.01; 05.09.15; 24.11.25; 25.02.15; 27.05.01; 28.05.00; 29.01.15.

(210) 008634

(220) 1999.05.13

(730) **American-Cigarette Company (Overseas) Limited, CH**

Grienbachstrasse 11, CH 6300 Zug, Elveția

(540)

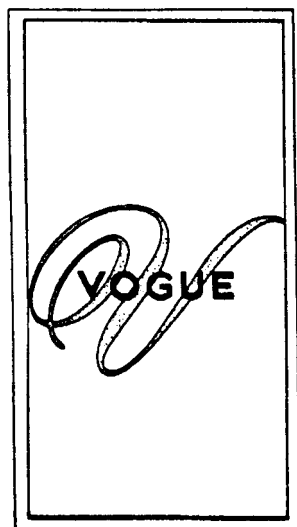

(511)(510)

34 - țigări, tutun și articole din tutun; brichete, chibrituri și rechizite pentru fumători.

(531) 25.01.19; 27.05.02; 27.05.13; 27.05.17; 27.05.19.

(210) 008800

(220) 1999.08.10

(730) **Fabrica de bere "Arcașul" S.A., MD**

Str. Mihai Sadoveanu nr. 35, MD-3100, Bălți, Republica Moldova

(540)



(591) Culori revendicate: auriu, cafeniu, alb, roșu, negru.

(511)(510)

32 - bere.

(531) 24.01.09; 24.01.11; 25.01.15; 27.05.14; 29.01.15.

(210) 008893

(220) 1999.10.08

(730) **DKV EURO SERVICE GmbH & Co. KG, DE**

Vogelsanger Weg 49, 40470 Düsseldorf, Germania

(540)



(591) Culori revendicate: oranj, alb, albastru.

(511)(510)

- 35 - servicii de eliberare vamală și de transportare pe mijloace flotante, și anume distribuirea documentelor care acordă dreptul de eliberare vamală pentru folosirea drumurilor și tunelelor, prin intermediul eliberării și achitării biletelor, servicii de acordare a asistenței în accidente;
- 36 - deservire după cartele de credit în livrările de lângă drum prin decontare prin virament, de exemplu, la achitarea pentru traficul comercial; organizarea eliberării vamale (inclusiv servicii de transportare pe mijloace flotante); servicii de acordare a asistenței în accidente;
- 37 - stații de alimentare; servicii de acordare a asistenței în accidente, asistență de urgență, și anume, reparație, asistență tehnică și reparație curentă a vehiculelor, reparație, asistență tehnică și reparație curentă a anvelopelor și sistemelor de răcire a vehiculelor, curățarea vehiculelor;
- 38 - servicii de acordare a asistenței în accidente, de exemplu, rețea de comunicație de servicii de acordare a asistenței în condiții excepționale; servicii de informare pentru traficurile comerciale, și anume, asigurare cu informație privind condițiile rutiere, mișcarea transportului, amplasamentul anumitor vehicule și pe probleme tehnice;
- 39 - servicii de acordare a asistenței în accidente, de exemplu, servicii de reparare și remorcare a vehiculelor; rețea de servicii de acordare a asistenței în condiții excepționale pentru vehicule neindividuale, și anume, remorcarea și aprovizionarea cu piese de schimb;
- 42 - servicii de acordare a asistenței în accidente; servicii medicale.
- (531) 26.01.18; 27.05.03; 27.05.06; 27.05.17; 29.01.13.

(210) 008955

(220) 1999.11.10

(730) HUGNES ELECTRONICS CORPORATION, US

200 North Sepulveda Boulevard, El Segundo, California 90245, Statele Unite ale Americii

(540)

## SPACEWAY

(511)(510)

- 09 - sateliți și piese de rezervă; instalații pentru recepționarea, prelucrarea și transmiterea semnalelor de telecomunicații și radio, și anume, instalații de recepționare, instalații de transmitere, terminalele uzufructuarului, antene, fișe de montaj, schemele instalațiilor de recepționare, asigurare cu aparataj a comunicației radio, a modulelor cu ajutorul sateliților, computerelor și telefonului; blocuri de decodare; instalații de telecomandă; displayuri video; seturi de instalații de montaj; instalație pentru distribuirea informației imaginative conform clasei 09;
- 16 - displayuri de carton; ghiduri pentru exploatare; reviste; ghiduri de tipar pentru programare; hârtie de scris; bibliorafturi; afișe; broșuri; cărți; carnețele; stilouri; creioane; cărți de adrese; cărți-agende; semne de carte; cutii pentru articole de birou; calendare; felicitări-cadouri; poze decalabile; seturi de articole de scris; agenda; mape pentru articole de birou; adezivi de mărimi mari (afișe);
- 25 - îmbrăcăminte, și anume tricouri de tenis, vestoane, jachete, pulovere și pantaloni sportivi de bumbac; articole pentru acoperit capul;
- 35 - servicii de prelucrare a datelor și informației, serviciile comerțului cu amănuntul a rețelei și legăturii de computer și a televiziunii interactive, elaborarea publicității pentru comerț;
- 37 - servicii de deservire tehnică și de instalare a instalațiilor care se referă la telecomunicație;
- 38 - servicii de difuzare și transmitere a televiziunii prin satelit, transmiterea emisiunilor și programelor prin intermediul rețelei globale de computer; transmisiunea prin intermediul rețelei de computer; serviciile poștei electronice; transmiterea datelor, sunetului și imaginilor prin intermediul satelitului, computerului și telefonului; serviciile legăturii prin satelit; servicii de legătură interactivă prin satelit; servicii cu plată ale emisiunilor televizate; livrarea comunicărilor prin

intermediul transmiterii electronice; transmisiune video; serviciile emisiunilor video la comandă; asigurarea accesului colectiv al uzufructuarilor la rețeaua globală informativă de computer;

- 41 - servicii de pregătire, montare și regie ale emisiunilor televizate; programarea în rețeaua globală de computer; servicii ale distribuitorilor emisiunilor televizate; servicii de instruire și pregătire în domeniul comunicației prin satelit;
- 42 - servicii de transmitere a comunicărilor video și datelor informative; servicii de asigurare a accesului la bazele de date interactive și informative de computer în domeniul știrilor, sportului, distracțiilor, informațiilor, listelor, enumerărilor, graficelor și tabelelor programate.

(210) **008997**

(220) 1999.12.06

(730) **UDV North America, Inc., US**  
Six Landmark Square, Stamford, CT 06901-2704, Statele Unite ale Americii

(540)



(591) Culori revendicate: alb, negru, roșu, galben.

(511)(510)

33 - votcă.

(531) 24.01.09; 24.01.18; 24.01.19; 24.01.20;  
24.09.01; 25.01.06; 25.01.15; 25.01.17;  
27.05.02; 27.05.13; 29.01.14.

(210) **008998**

(220) 1999.12.06

(730) **UDV North America, Inc., US**

Six Landmark Square, Stamford, CT 06901-2704, Statele Unite ale Americii

(540)



(591) Culori revendicate: alb, albastru-închis, roșu.

(511)(510)

33 - votcă.

(531) 24.01.09; 24.01.18; 24.01.19; 24.01.20;  
24.09.01; 25.01.06; 25.01.15; 25.01.17;  
27.05.02; 27.05.13; 29.01.13.

(210) **008999**

(220) 1999.12.06

(730) **UDV North America, Inc., US**

Six Landmark Square, Stamford, CT 06901-2704, Statele Unite ale Americii

(540)





(591) Culori revendicate: alb, negru, verde, galben.  
 (511)(510)  
 33 - votcă cu aromă de citrice.  
 (531) 24.01.09; 24.01.18; 24.01.19; 24.01.20;  
 24.09.01; 25.01.06; 25.01.15; 25.01.17;  
 27.05.02; 27.05.13; 29.01.14.

(210) **009005**  
 (220) 1999.12.09  
 (730) **Pfizer Products Inc. (o corporație orga-  
 nizatã și existentã conform legilor sta-  
 tului Connecticut), US**  
 Eastern Point Road, Groton, Connecticut  
 06340, Statele Unite ale Americii  
 (540)

(210) **009003**  
 (220) 1999.12.08  
 (730) **THE GILLETTE COMPANY, o corporație  
 organizatã și existentã conform legilor  
 Statului Delaware, US**  
 Prudential Tower Building, Boston, Massa-  
 chusetts 02199, Statele Unite ale Americii  
 (540)

## VECTOR

(511)(510)  
 08 - brice și lame pentru brice, truse pentru ras,  
 distribuitoare, casete și cartușe conținând  
 lame; părți și fittinguri pentru articolele sus-  
 menționate; scule și instrumente acționate  
 manual; cuțitărie; toate produsele sus-  
 menționate incluse în clasa 08.

(210) **009004**  
 (220) 1999.12.08  
 (730) **THE GILLETTE COMPANY, o corporație  
 organizatã și existentã conform legilor  
 Statului Delaware, US**  
 Prudential Tower Building, Boston, Massa-  
 chusetts 02199, Statele Unite ale Americii  
 (540)

## FLEXOR

(511)(510)  
 08 - brice și lame pentru brice, truse pentru ras,  
 distribuitoare, casete și cartușe conținând  
 lame; părți și fittinguri pentru articolele sus-  
 menționate; scule și instrumente acționate  
 manual; cuțitărie; toate produsele sus-  
 menționate incluse în clasa 08.

## VIAGRENE

(511)(510)  
 05 - produse farmaceutice, veterinare și igienice;  
 substanțe dietetice de uz medical, alimente  
 pentru sugari; plasturi, material pentru  
 pansamente; materiale pentru plombarea  
 dinților și pentru mulaje dentare; dezin-  
 fectante; produse pentru distrugerea  
 animalelor dăunătoare; fungicide, erbicide și  
 toate produsele incluse în clasa 05;  
 29 - carne, pește, păsări și vânat; extracte din  
 carne; fructe și legume conservate, uscate și  
 fierte; jeleuri, dulcețuri, compoturi; ouă, lapte  
 și produse lactate; uleiuri și grăsimi comes-  
 tibile și toate produsele incluse în clasa 29;  
 30 - cafea, ceai, cacao, zahăr, orez, tapiocă, sago,  
 înlocuitori de cafea; făină și preparate făcute  
 din cereale, pâine, produse de patiserie și  
 cofetărie, înghețată; miere, sirop de melasă;  
 drojdie, praf de copt; sare, muștar; oțet, sosuri  
 (condimente); mirodenii; gheață și toate  
 produsele incluse în clasa 30;  
 31 - produse agricole, horticoale, forestiere și  
 cereale, neincluse în alte clase; animale vii;  
 fructe și legume proaspete; semințe, plante  
 și flori naturale; hrană pentru animale, malț  
 și toate produsele incluse în clasa 31;  
 32 - bere; ape minerale și gazoase și alte băuturi  
 nealcoolice; băuturi și sucuri din fructe; siro-  
 puri și alte preparate pentru fabricarea  
 băuturilor și toate produsele incluse în  
 clasa 32;  
 33 - băuturi alcoolice (cu excepția berii) și toate  
 produsele incluse în clasa 33.

(210) **009006**  
 (220) 1999.12.09  
 (730) **Pfizer Products Inc. (o corporație  
 organizatã și existentã conform legilor  
 statului Connecticut), US**

Eastern Point Road, Groton, Connecticut  
06340, Statele Unite ale Americii  
(540)

## VIAGRA

(511)(510)

- 05 - produse farmaceutice, veterinare și igienice; substanțe dietetice de uz medical, alimente pentru sugari; plasturi, material pentru pansamente; materiale pentru plombarea dinților și pentru mulaje dentare; dezinfectante; produse pentru distrugerea animalelor dăunătoare; fungicide, erbicide și toate produsele incluse în clasa 05;
- 29 - carne, pește, păsări și vânat; extracte din carne; fructe și legume conservate, uscate și fierte; jeleuri, dulcețuri, compoturi; ouă, lapte și produse lactate; uleiuri și grăsimi comestibile și toate produsele incluse în clasa 29;
- 30 - cafea, ceai, cacao, zahăr, orez, tapiocă, sago, înlocuitori de cafea; făină și preparate făcute din cereale, pâine, produse de patiserie și cofetărie, înghețată; miere, sirop de melasă; drojdie, praf de copt; sare, muștar; oțet, sosuri (condimente); mirodenii; gheață și toate produsele incluse în clasa 30;
- 31 - produse agricole, horticoale, forestiere și cereale, neincluse în alte clase; animale vii; fructe și legume proaspete; semințe, plante și flori naturale; hrană pentru animale, malț și toate produsele incluse în clasa 31;
- 32 - bere; ape minerale și gazoase și alte băuturi nealcoolice; băuturi și sucuri din fructe; siropuri și alte preparate pentru fabricarea băuturilor și toate produsele incluse în clasa 32;
- 33 - băuturi alcoolice (cu excepția berii) și toate produsele incluse în clasa 33.

(210) **009008**

(220) 1999.12.09

(730) **Pfizer Products Inc. (o corporație organizată și existentă conform legilor statului Connecticut), US**

Eastern Point Road, Groton, Connecticut  
06340, Statele Unite ale Americii

(540)

## ВИАГРА

(511)(510)

- 05 - produse farmaceutice, veterinare și igienice; substanțe dietetice de uz medical, alimente pentru sugari; plasturi, material pentru pansamente; materiale pentru plombarea dinților și pentru mulaje dentare; dezinfectante; produse pentru distrugerea animalelor dăunătoare; fungicide, erbicide și toate produsele incluse în clasa 05;
- 29 - carne, pește, păsări și vânat; extracte din carne; fructe și legume conservate, uscate și fierte; jeleuri, dulcețuri, compoturi; ouă, lapte și produse lactate; uleiuri și grăsimi comestibile și toate produsele incluse în clasa 29;
- 30 - cafea, ceai, cacao, zahăr, orez, tapiocă, sago, înlocuitori de cafea; făină și preparate făcute din cereale, pâine, produse de patiserie și cofetărie, înghețată; miere, sirop de melasă; drojdie, praf de copt; sare, muștar; oțet, sosuri (condimente); mirodenii; gheață și toate produsele incluse în clasa 30;
- 31 - produse agricole, horticoale, forestiere și cereale, neincluse în alte clase; animale vii; fructe și legume proaspete; semințe, plante și flori naturale; hrană pentru animale, malț și toate produsele incluse în clasa 31;
- 32 - bere; ape minerale și gazoase și alte băuturi nealcoolice; băuturi și sucuri din fructe; siropuri și alte preparate pentru fabricarea băuturilor și toate produsele incluse în clasa 32;
- 33 - băuturi alcoolice (cu excepția berii) și toate produsele incluse în clasa 33.

(531) 28.05.00.

(210) **009028**

(220) 1999.12.16

(730) **COPE & LLOYD (OVERSEAS) LIMITED, GB**

Members Hill, Brooklands Road, Weybridge,  
Surrey KT13 0QU, Regatul Unit

(540)

## AMBER LEAF

(511)(510)

- 34 - tutun prelucrat sau brut; produse de fumat vândute separat sau în combinație cu tutun, nu pentru scopuri medicale sau curative; tutun de prizat, articole pentru fumători incluse în clasa 34; hârtie pentru țigarete, tuburi de țigară și chibrituri.

(210) **009049**  
 (220) 1999.12.22  
 (730) **“Ghips-Biruința” S.A., MD**  
 Str. Gagarin nr. 13, bloc 3, MD-6202,  
 Biruința, județul Bălți, Republica Moldova  
 (540)



(511)(510)  
 10 - material de ghips pentru pansamente ortopedice;  
 19 - ghips; ghips pentru construcții;  
 35 - publicitate; gestionarea afacerilor comerciale; administrare comercială; lucrări de birou; comercializarea mărfurilor.  
 (531) 25.07.15; 27.05.17; 27.05.22.

(210) **009052**  
 (220) 1999.12.24  
 (730) **Societatea pe acțiuni de tip închis “TUTUNGIU”, MD**  
 Str. Mihai Eminescu nr. 194, MD-5001,  
 Florești, județul Soroca, Republica Moldova  
 (540)



(511)(510)  
 34 - tutun, articole pentru fumători; chibrituri;  
 35 - publicitatea și comercializarea produselor din tutun.  
 (531) 03.07.07; 03.07.24; 05.03.01; 05.03.13; 25.01.09.

(210) **009053**  
 (220) 1999.12.24  
 (730) **Societatea pe acțiuni de tip închis “TUTUNGIU”, MD**  
 Str. Mihai Eminescu nr. 194, MD-5001,  
 Florești, județul Soroca, Republica Moldova  
 (540)

**CETATE**

(511)(510)  
 34 - tutun; articole pentru fumători; chibrituri;  
 35 - publicitatea și comercializarea produselor din tutun.

(210) **009054**  
 (220) 1999.12.24  
 (730) **Societatea pe acțiuni de tip închis “TUTUNGIU”, MD**  
 Str. Mihai Eminescu nr. 194, MD-5001,  
 Florești, județul Soroca, Republica Moldova  
 (540)



(591) Culori revendicate: alb, cafeniu, albastru.  
 (511)(510)  
 34 - tutun; articole pentru fumători; chibrituri;  
 35 - publicitatea și comercializarea produselor din tutun.  
 (531) 03.07.07; 05.03.24; 07.01.01; 25.01.19; 27.05.01; 29.01.13.

(210) **009055**  
 (220) 1999.12.24

- (730) **Societatea pe acțiuni de tip închis "TUTUNGIU", MD**  
Str. Mihai Eminescu nr. 194, MD-5001,  
Florești, județul Soroca, Republica Moldova  
(540)

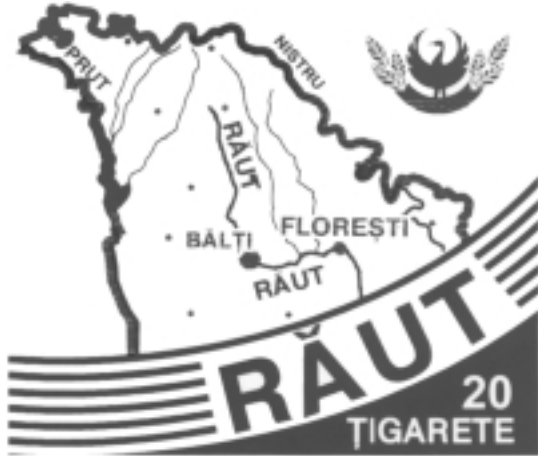

- (591) Culori revendicate: alb, roz, albastru.  
(511)(510)  
34 - tutun; articole pentru fumători; chibrituri;  
35 - publicitatea și comercializarea produselor din tutun.  
(531) 01.17.13; 03.07.07; 05.03.24; 25.01.06;  
25.01.19; 27.05.01; 29.01.13.

- (210) **009060**  
(220) 2000.01.04  
(730) **FORD MOTOR COMPANY, corporația statului Delaware, US**  
The American Road, Dearborn, Michigan  
48121, Statele Unite ale Americii  
(540)

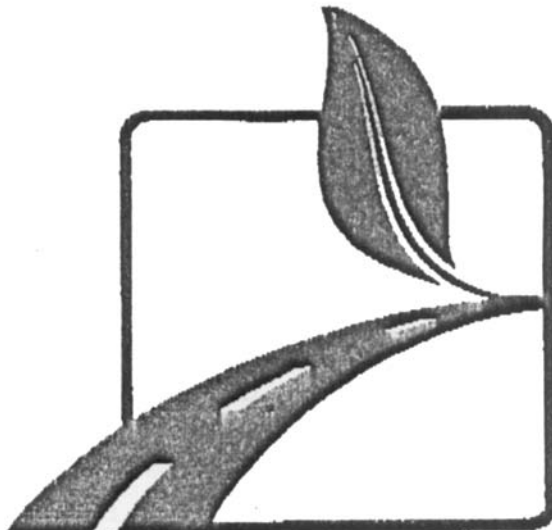

- (511)(510)  
07 - mașini și mașini-unelte; motoare (cu excepția motoarelor pentru vehicule terestre), părțile acestora; cuplaje și organe de transmisie (cu excepția celor pentru vehicule terestre); instrumente pentru agricultură altele decât cele acționate manual; incubatoare pentru ouă; părți și accesorii pentru toate cele sus-numite incluse în clasa 07.  
(531) 05.03.13; 07.11.10; 26.04.15; 26.04.16.

- (210) **009061**  
(220) 2000.01.04  
(730) **FORD MOTOR COMPANY, corporația statului Delaware, US**  
The American Road, Dearborn, Michigan  
48121, Statele Unite ale Americii  
(540)

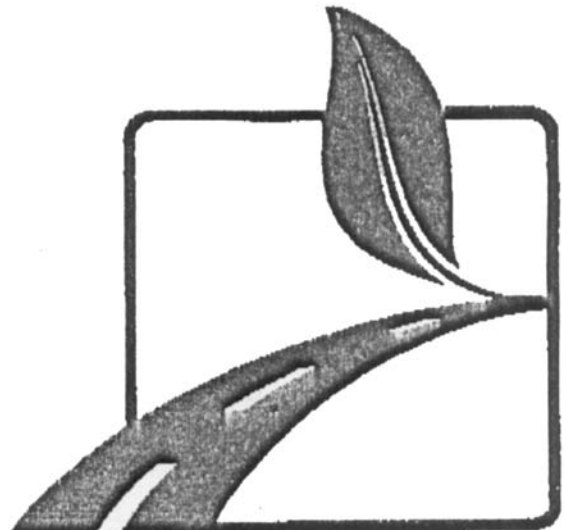

- (511)(510)  
12 - vehicule, inclusiv automobile, camioane, autofurgoane, piesele acestora și accesorii incluse în clasa 12; aparate terestre, acvatice și aeriene, piesele acestora și accesorii incluse în clasa 12; motoare pentru vehicule; vehicule pe pernă de aer; amortizoare pentru automobile; portbagaje, dispozitive pentru fixarea schiurilor pe automobile; bare de amortizare, bare de protecție, capote, cartere, carcase, arcuri, centuri de siguranță, dispozitive parasolare, dispozitive antiorbire, dispozitive de siguranță în formă de perne de protecție gonflabile automat, lanțuri, șasiuri, anvelope, camere, caroserii, plase

pentru bagaj, parbrize, uși, scaune, dispozitive sonore de semnalizare, roți, volane de direcție, roți libere, cutii de viteză, capace pentru rezervoare de combustibil, ambreiaje, garnituri de frână, axuri, angrenaje, rezemători pentru cap, trepte, mecanisme de ridicat pentru caroserii, polițe pentru bagaje, curele de transmisie, cuplaje, transmisii, bare de torsiune, indicatoare de viraj, huse exterioare, biele pentru vehicule; anvelope (de autovehicul); autoremorci; resorturi pentru amortizoare, atenuatoare, amortizoare de vibrații ale vehiculelor; sisteme hidraulice, transformatoare hidraulice pentru vehicule; contragreutăți pentru balansarea roților vehiculelor; buze de bandaje ale roților pentru garniturile rulante de tren; saboți de frână pentru vehicule; scaune de siguranță pentru copii pentru vehicule; aparate de stropit; vagoane; arbori cardanici pentru vehicule terestre; biciclete, piese și accesorii pentru acestea; ventile de anvelope pentru vehicule; capotă pliantă (rabotabilă) pentru cărucioarele de copii; capotă pliantă (rabotabilă) pentru caroseriile vehiculelor; vâsle; propulsoare elicoidale; elice aeriene; elice de navă; pompe aeriene (echipament pentru vehicule); cărucioare pentru golf; șenile pentru vehicule; căi de transport cu cablu suspendate, dispozitive și edificii pentru acestea; benzi de rulare pentru aplicarea protectorilor noi; coșuri de fum pentru locomotive, pentru nave; petice autoadezive de cauciuc pentru repararea camerelor anvelopelor; seturi de instrumente și accesorii pentru repararea camerelor anvelopelor; oglinzi retrovizoare; transmisii cu roți dințate pentru vehicule; iluminatoare; scaune catapultabile; cărucioare pentru copii; atașe de motociclete; transportoare suspendate; aparate cosmice, nave; fotolii rulante pentru bolnavi; pompe pentru biciclete; țesătură pentru capitonare interioară pentru vehicule; geamuri pentru vehicule; volane; sănii; dispozitive pentru anvelope de vehicule care protejează de la derapare; ștergătoare de parbriz; scaune pliante pe roți pentru copii; cărucioare; frâne, saboți de frână, saboți, benzi pentru vehicule; console de manevră pentru nave; turbine pentru vehicule terestre; furcheți; lanțuri pentru automobil, pentru biciclete;

huse pentru cărucioare de copii; huse pentru scaunele vehiculelor; nipluri pentru anvelope.  
(531) 05.03.13; 07.11.10; 26.04.15; 26.04.16.

(210) **009063**

(220) 2000.01.04

(730) **FORD MOTOR COMPANY, corporația statului Delaware, US**

The American Road, Dearborn, Michigan  
48121, Statele Unite ale Americii

(540)

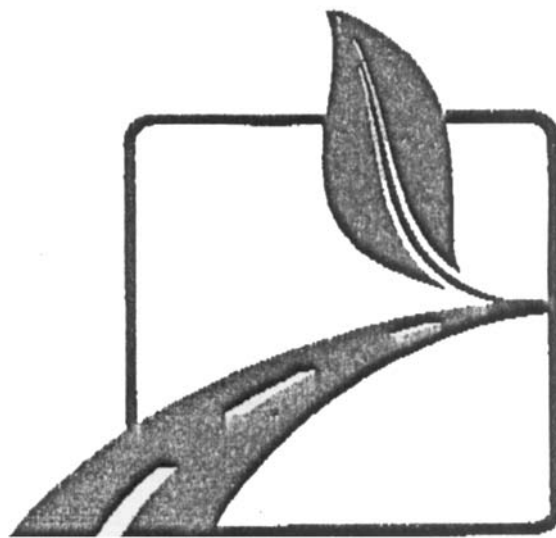

(511)(510)

16 - hârtie, carton și articole din aceste materiale necuprinse în alte clase; produse de imprimare, inclusiv acordate în regim operativ, cărți, reviste, foi informaționale, prospecte, instrucțiuni, broșuri, manuale; publicații periodice imprimate; articole de legătorie; fotografii; papetărie, inclusiv placarde, etichete adezive, cartele pentru notări, săptămânale, plicuri, calendare, ilustrații și cărți poștale, cărți poștale muzicale; articole de birou, rechizite pentru școlari; rechizite de scris, inclusiv creioane, tocuri; adezivi (materiale de lipit) pentru papetărie sau menaj; materiale pentru artiști; pensule; mașini de scris (inclusiv piese pentru acestea) și articole de birou (cu excepția mobilierului); materiale de instruire sau intuitive (cu excepția aparatelor); materiale plastice pentru ambalare (necuprinse în alte clase); cărți de joc; caractere tipografice, clișee tipografice;

cuțite pentru tăierea hârtiei; aparate de copiat și multiplicat; acvarii de cameră; terarii de cameră; rulouri de zugrav; bănci de zețuit; materiale pentru modelare; tipare pentru confecționarea îmbrăcăminte; tave pentru sortarea și numărarea banilor; planșete și instrumente de desen; planșete și ace de gravat; coli de celofan, coli de viscoză, pachete, saci, plicuri, învelitori, sacoșe din hârtie sau masă plastică pentru ambalat; coperte, coperte pentru pașapoarte; suporturi pentru cărți; suporturi pentru fotografii; cretă de scris, cretă de croitorie; statuete din pastă de hârtie; ceară roșie; produse de artă gravate; tablouri încadrate sau neîncadrate; dispozitive acționate manual pentru încluirea etichetelor.

(531) 05.03.13; 07.11.10; 26.04.15; 26.04.16.

(210) **009064**  
(220) 2000.01.05  
(730) **“Vitis Hîncești” S.A., MD**  
Str. Chișinăului nr. 22, MD-3400, Hîncești,  
Republica Moldova  
(540)

## Vino – Vitis

### Hîncești

(511)(510)  
33 - vinuri.  
(531) 27.05.01; 27.05.11.

(210) **009070**  
(220) 2000.01.06  
(730) **E.I. du Pont de Nemours and Company, US**  
1007 Market Street, Wilmington, Delaware  
19898, Statele Unite ale Americii  
(540)

## CENTARI

(511)(510)  
02 - vopsele, vopsele de email, lacuri și grunduri.

(210) **009071**  
(220) 2000.01.10  
(730) **FORD MOTOR COMPANY, corporația statului Delaware, US**  
The American Road, Dearborn, Michigan  
48121, Statele Unite ale Americii  
(540)

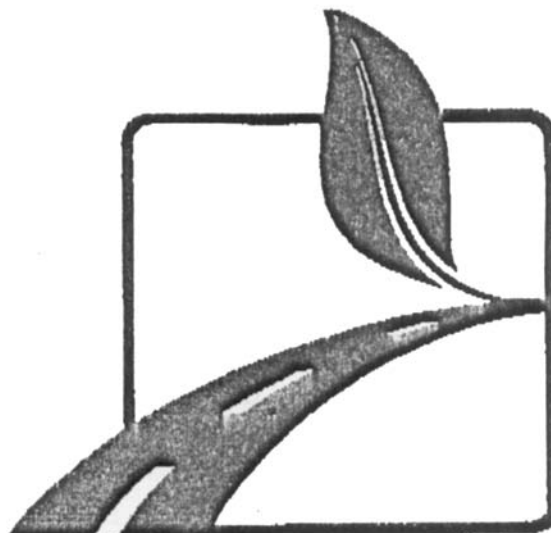

(511)(510)  
09 - aparate și instrumente științifice, nautice, geodezice, electrice, fotografice, cinematografice, optice, de cântărit, de măsurat, de semnalizare, de control (verificare), de siguranță (salvare) și didactice; aparate pentru înregistrarea, transmiterea și reproducerea sunetelor sau imaginilor; suporturi magnetice de înregistrare, discuri acustice; purtători optici de informație, purtători video și de înregistrare sonoră; distribuitoare automate și mecanisme pentru aparatele cu preplată; case înregistratoare, mașini de calculat, echipament pentru prelucrarea informației și calculatoare; extincitoare; mijloace individuale de protecție în timpul accidentelor; îmbrăcăminte de protecție de la accidente, radiație și foc; încălțăminte de protecție; căști, coifuri, măști de protecție; mănuși de protecție; dispozitive de protecție a dinților boxerilor; turnichete automate; dispozitive pentru conducerea automată a vehiculelor; automate de joc cu preplată; mașini de pompieri; nave de incendiu, semnalizatoare de incendiu; acumulate electrice; dispozitive de comunicație acustice; antene; baterii electrice; baterii solare; instalații de încărcare pentru baterii, acumulate

electrice; binoculi; chiuvete utilizate în fotografie; telefoane video; fișe de curent; aparataj de scafandrieri, fibre optice; dispozitive cu încălzire electrică pentru ondularea părului; întrerupătoare; computere; mecanisme periferice pentru computere; dispozitive imprimante pentru computere; software și programe pentru computere; greutate; protectoare pentru protecția ochilor de la lumina puternică; benzi pentru purificarea capetelor de înregistrare sau reproducere; holograme; sesizoare; dispozitive electrice pentru închiderea sau deschiderea ușilor; mașini pentru numărarea și sortarea banilor; detectoare; diapozitive; diascoape; discuri optice; unități de citire a discurilor pentru computere; dispozitive de comandă la distanță; semne luminescente sau mecanice; panouri electronice pentru avize; veste pentru înot; veste antiglonț; veste de salvare; lacăte electrice; carnete de note electronice; dispozitive de memorizare pentru computere; sonerii electrice pentru uși; butoane pentru sonerii; oglinzi pentru lucrări de control și examinare; ace pentru pick-up-uri; dispozitive cu utilizarea obligatorie a receptoarelor de televiziune pentru jocuri și divertisment; cartele magnetice; învelișuri de identificare pentru firele electrice; sârmă izolată de cupru; indicatoare; plăci de montaj integrate; circuite integrate; cabluri; învelișuri pentru cabluri; manșoane de cuplare pentru cabluri; mașini de calcul; picurători; tuburi capilare; traductoare electronice de buzunar; cartele cu cod magnetic; bobine electrice; bobine utilizate în fotografie; pelicule cinematografice expuse; filme cinematografice animate; cleme electrice; dispozitive magnetice de codificare; comutatoare; CD-uri (suporturi de memorie permanentă); contacte electrice; aparate și dispozitive de semnalizare (sistem de semnalizare de protecție) și dispozitive electrice pentru prevenirea furturilor; centuri, plute pentru înot și baie; mobilă specială de laborator; lămpi pentru laboratoare fotografice; lămpi cu neon; lămpi termoelectronice; tuburi amplificatoare electronice; blițuri; scări de salvare; rigle gradate (de măsurat); rigle de calcul logaritmice; lentile; lupe; fire electrice magnetice; magneți; aparate și mecanisme de supraveghere; dispozitive electrice pentru atragerea și distrugerea insectelor; pompe

antiincendiar, pompe de combustibil cu reglare automată; pompe de alimentare cu combustibil pentru stațiunile de întreținere; rame pentru ochelari; etuiuri pentru ochelari; aparate de intercomunicații; pipete; siguranțe fuzibile; plute de salvare; semiconductoare; triunghiuri de prevenire pentru vehicule defectate; veselă gradată de sticlă; aprinzătoare de țigări pentru automobile; fire electrice, telefonice, telegrafice; antigaze; sticle antiorbire, radare; reclame mecanice; aparate de sudat electrice; ciocane de lipit electrice.

(531) 05.03.13; 07.11.10; 26.04.15; 26.04.16.

(210) **009078**

(220) 2000.01.10

(730) **SmithKline Beecham p.l.c., GB**

New Horizons Court, Brentford, Middlesex  
TW8 9EP, Anglia

(540)

## ZELBASE

(511)(510)

05 - preparate și substanțe farmaceutice și medicinale.

(210) **009082**

(220) 2000.01.12

(730) **E.I. du Pont de Nemours and Company, US**

1007 Market Street, Wilmington, Delaware  
19898, Statele Unite ale Americii

(540)

## DUXONE

(511)(510)

02 - vopsele, firmisuri, lacuri și emailuri.

(210) **009094**

(220) 2000.01.20

(730) **EMAP Metro Limited, GB**

Mappin House, 4 Winsley Street, London  
W1N 7AR, Regatul Unit

(540)

## FHM

(511)(510)

- 09 - software pentru calculator, programe de calculator, baze de date pentru calculator, date înregistrate în formă electronică, optică și magnetică; purtători de date (informație); înregistrări audio și video; preînregistrări video; benzi video preînregistrate; CD-ROM-uri; CD-uri interactive; publicații electronice furnizate on-line din baza de date sau prin facilitățile prevăzute de Internet (incluzând pagina Web);
- 16 - produse de imprimare, ediții tipărite, magazine, reviste; publicații periodice; ziare; cărți; buletine informative; ghiduri;
- 41 - informație prezentată on-line din baza de date a calculatoarelor sau din Internet referitor la distracții; divertisment, sport, fitness, muzică și modă; publicarea edițiilor tipărite și edițiilor on-line.

(210) **009095**

(220) 2000.01.20

(730) **Covalenco Anatolie, MD**  
Str. Prieteniei nr. 6, ap. 6, MD-6800, Ialoveni, Republica Moldova

(540)

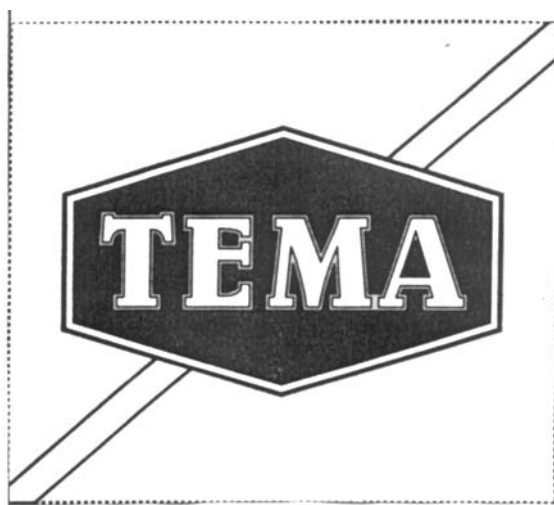

(511)(510)

- 34 - tutun prelucrat sau brut, inclusiv trabucuri, țigarete, articole pentru fumători, chibrituri.

(531) 25.05.03; 26.05.01; 26.05.02; 26.05.18; 26.05.24; 27.05.02; 27.05.17; 28.05.00.

(210) **009101**

(220) 2000.01.24

(730) **WOOSUNG TIRE CORPORATION, KR**  
30, Yusan-Dong, Yangsan City Kyongsangman-Do, Republica Coreea

(540)

## NEXEN

(511)(510)

- 12 - învelișuri, camere de anvelope și saboți de anvelope pentru automobile.

(210) **009102**

(220) 2000.01.25

(730) **JAGUAR CARS LIMITED, GB**  
Browns Lane, Allesley, Coventry, Warwickshire, CV5 9DR, Anglia

(540)

## JAGUAR B-TYPE

(511)(510)

- 12 - vehicule terestre și părți pentru ele.

(210) **009103**

(220) 2000.01.25

(730) **Merck & Co., Inc., corporația statului New Jersey, US**  
One Merck Drive, P.O.Box 100 Whitehouse Station, New Jersey, Statele Unite ale Americii

(540)

## AIRATHON

(511)(510)

- 05 - produse farmaceutice, veterinare și igienice; substanțe dietetice de uz medical, alimente pentru sugari; plasturi, material pentru pansamente; materiale pentru plombarea dinților și pentru mulaje dentare; dezinfectante; produse pentru distrugerea



animalelor dăunătoare; fungicide, erbicide și  
toate produsele incluse în clasa 05. (540)

(210) **009104**  
(220) 1999.11.04  
(730) **Societatea pe acțiuni "DAREX", MD**  
Bd. Dacia nr. 44, ap. 98, MD-2072, Chișinău,  
Republica Moldova  
(540)



**Духаemia Вун**

(511)(510)  
33 - băuturi alcoolice, în special vinuri.  
(531) 02.03.12; 02.07.19; 26.04.14; 27.05.02;  
28.05.00.

(210) **009105**  
(220) 1999.12.29  
(730) **The B.F. Goodrich Company, US**  
4020 Kinross Lakes Parkway, Richfield,  
Ohio, Statele Unite ale Americii  
(540)

**BFGOODRICH**

(511)(510)  
12 - vehicule; aparate de locomoție terestră,  
aeriană și navală și toate produsele incluse în  
clasa 12.

(210) **009106**  
(220) 2000.01.26  
(730) **THE GILLETTE COMPANY, o corporație**  
**organizată și existentă conform legilor**  
**Statului Delaware, US**  
Prudential Tower Building, Boston, Massa-  
chusetts 02199, Statele Unite ale Americii

**SHOWERSAFE**

(511)(510)  
08 - brice și lame pentru brice, truse pentru ras,  
distribuitoare, casete și cartușe conținând  
lame; părți și fittinguri pentru articolele sus-  
menționate; scule și instrumente acționate  
manual; cuțitărie; toate produsele sus-numite  
incluse în clasa 08.

(210) **009107**  
(220) 2000.01.27  
(730) **J. & P. COATS, LIMITED, GB**  
115 St. Vinsent Street, Glasgow, Marea  
Britanie  
(540)

**ALCAZAR**

(511)(510)  
23 - fire și ațe de toate tipurile, toate de uz textil.

(210) **009109**  
(220) 2000.01.28  
(730) **JAGUAR CARS LIMITED, GB**  
Browns Lane, Allesley, Coventry, War-  
wickshire, CV5 9DR, Anglia  
(540)

**JAGUAR P-TYPE**

(511)(510)  
12 - vehicule terestre și părți pentru ele.

(210) **009110**  
(220) 2000.01.28  
(730) **JAGUAR CARS LIMITED, GB**  
Browns Lane, Allesley, Coventry, War-  
wickshire, CV5 9DR, Anglia

(540)

## JAGUAR X-TYPE

(511)(510)

12 - vehicule terestre și părți pentru ele.

(210) 009111

(220) 2000.01.28

(730) **Obscestvo s Ogranichennoi Otvetstvennostiu "ANTARTICA", RU**

109072 Moskva, Berseniovsciaia naberejnaia, d. 18-20-22, stroenie 3, Federația Rusă

(540)



(591) Culori revendicate: alb, negru, roșu, albastru-închis.

(511)(510)

33 - băuturi alcoolice (cu excepția berii).

(531) 26.04.06; 26.04.18; 27.05.24; 29.01.14.

(210) 009112

(220) 2000.01.28

(730) **JAGUAR CARS LIMITED, GB**

Browns Lane, Allesley, Coventry, Warwickshire, CV5 9DR, Anglia

(540)

## JAGUAR T-TYPE

(511)(510)

12 - vehicule terestre și părți pentru ele.

(210) 009113

(220) 2000.01.31

(730) **Net2Phone, Inc. (o corporație organizată și existentă conform legilor statului Delaware), US**

171 Main Street, Hackensack, New Jersey 07601, Statele Unite ale Americii

(540)

## NET2PHONE

(511)(510)

09 - aparate și instrumente științifice, nautice, geodezice, electrice, fotografice, cinematografice, optice, de cântărit, de măsurat, de semnalizare, de control (verificare), de siguranță (salvare) și didactice; aparate pentru înregistrarea, transmiterea și reproducerea sunetelor sau imaginilor; suporturi magnetice de înregistrare, discuri acustice; distribuitoare automate și mecanisme pentru aparatele cu preplată; case înregistratoare, mașini de calculat, echipament pentru prelucrarea informației și calculatoare; extinctoare; aparatură de calcul în telecomunicații; echipament și accesorii care funcționează în rețeaua globală de calculatoare și alte sisteme de legătură și rețele, și anume: dispozitive pentru executarea legăturii telefonice, inclusiv calculatoare personale, telefoane, radio-telefoane și telefoane cu conexiune prin fir; echipament pentru prestarea serviciilor prin telefon; cartele (plăci) video și audio instalate în calculatoare personale; dispozitive folosite pentru a conecta între ele rețele de tipuri diferite (gateway) și dispozitive de control pentru transmiterea și recepția informației (datelor); rețele cu comutarea pachetelor pentru transmiterea informației video și de orice alt gen; mijloace programabile (software) pe dischetă, CD-ROM sau alt purtător destinat asigurării legăturii telefonice prin Internet (IP telefonie);

38 - telecomunicații; legătură de telegraf prin abonament (telegraf prin abonament), agenții de tipărire a știrilor, legătură prin fibre optice, livrarea telegramelor, informație privind probleme de telecomunicație, emisie televizată prin cablu, expedierea telegramelor, servicii de paginare (folosind radioul, telefonul sau alte mijloace de conexiune electronică), transmiterea mesajelor, transmiterea mesajelor și imaginilor folosind tehnică electronică de calcul, transmiterea telegramelor, închirierea aparatului de transmitere a mesajelor, închirierea modemelor, închirierea echipa-

mentului de telecomunicație, închirierea aparatelor telefonice, închirierea aparatelor de facsimile, emisie radio, legătură prin radiotelefoane, telex, terminale de calculator, satelit, emisie televizată, legătură prin telegraf, deservire prin telegraf, legătură prin telefon, deservire prin telefon, legătură prin facsimile (fototelegrafică), poșta electronică; servicii de telecomunicații prestate persoanelor utilizatoare de calculatoare personale în mediul operațional al comerțului electronic, inclusiv servicii de telefon prin Internet și transmiterea datelor, imaginilor video și a altei informații prin rețeaua globală de calculatoare și alte sisteme și rețele de telecomunicație, telefoane și alte mijloace de telecomunicație; prestarea serviciilor de legătură telefonică prin Internet (IP telefonie) sub formă de legătură calculator/telefon, calculator/calculator și telefon/telefon; prestarea serviciilor de telecomunicație utilizând cartele telefonice și cartele de credit.

- (210) **009114**  
 (220) 2000.01.31  
 (730) **Monarch Foods International, Ltd., VG**  
 Pasea Estate, p.o.box 3149 Road Town,  
 Tortola, Insulele Virgine Britanice  
 (540)

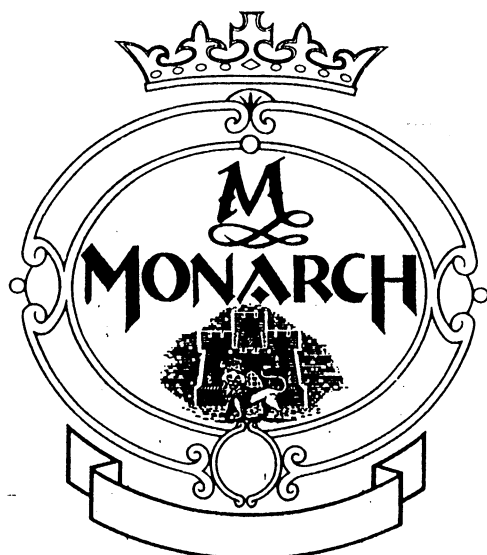

- (511)(510)  
 29 - carne, pește, păsări și vânat; extracte din carne; fructe și legume conservate, uscate și fierțe; jeleuri, dulcețuri, compoturi; ouă, lapte

- și produse lactate; uleiuri și grăsimi comestibile și toate produsele incluse în clasa 29;  
 30 - cafea, ceai, cacao, zahăr, orez, tapiocă, sago, înlocuitori de cafea; făină și preparate făcute din cereale, pâine, produse de patiserie și cofetărie, înghețată; miere, sirop de melasă; drojdie, praf de copt; sare, muștar; oțet, sosuri (condimente); mirodenii; gheață și toate produsele incluse în clasa 30;  
 31 - produse agricole, horticultoare, forestiere și cereale, neincluse în alte clase; animale vii; fructe și legume proaspete; semințe, plante și flori naturale; hrană pentru animale, malț și toate produsele incluse în clasa 31;  
 32 - bere; ape minerale și gazoase și alte băuturi nealcoolice; băuturi și sucuri din fructe; siropuri și alte preparate pentru fabricarea băuturilor și toate produsele incluse în clasa 32;  
 (531) 03.01.02; 24.09.02; 25.01.07; 26.01.02; 27.05.01; 27.05.21.

- (210) **009117**  
 (220) 2000.01.10  
 (730) **Sapojnic Alexandru, MD**  
 Str. Trandafirilor nr. 1, MD-4839, Stăuceni,  
 Criuleni, Republica Moldova  
 (540)

## FRAGOLINA

- (511)(510)  
 33 - băuturi alcoolice (cu excepția berii).

- (210) **009118**  
 (220) 2000.01.12  
 (730) **PHILIP MORRIS PRODUCTS INC., US**  
 3601 Commerce Road, RICHMOND, Virginia  
 23234, Statele Unite ale Americii  
 (540)



- (511)(510)  
 16 - hârtie, carton și articole din aceste materiale, neincluse în alte clase; produse de imprimărie; reviste, jurnale, ziare, ediții periodice, cărți, broșuri, placarde, foi volante, pliante,

steaguri, cataloage, calendare, fotografii, articole de cancelarie, inclusiv hârtie de poștă și carnețele, plicuri, cărți poștale, hârtie decupabilă pentru notițe, caiete, stilouri, creioane, penare pentru stilouri și creioane, rigle, ascuțitori de creioane, agende, cotidiane, cărți pentru cartele de vizită, lucrări artistice din hârtie neincluse în alte clase, inclusiv picturi, litografii, desene, batiste și ștergare de hârtie, adezivi, inclusiv scotch și abțibilduri; hârtie, carton și materiale plastice pentru ambalat sau învelire, inclusiv pachete din hârtie și masă plastică, cărți de joc, caractere tipografice, clișee tipografice, clișee electrice, plăci de gravat;

- 34 - tutun brut sau prelucrat, inclusiv țigări, țigarete, țigarille, tutun pentru rularea țigărilor, tutun de pipe, tutun de mestecat, tutun de prizat, substituenți ai tutunului (nu pentru scopuri medicinale), articole pentru fumători, inclusiv hârtie de țigarete și pipe, filtre pentru țigarete, borcânașe pentru tutun, portțigarete și scrumiere, cu excepția celor preparate din metale prețioase și aliajele lor sau acoperite cu metale prețioase; pipe, aparate de buzunar pentru rularea țigaretelor; brichete; chibrituri.  
(531) 03.03.01; 03.03.17; 02.01.20; 06.19.11; 27.05.01.

- (210) **009119**  
(220) 2000.01.12  
(730) **PHILIP MORRIS PRODUCTS INC., US**  
3601 Commerce Road, RICHMOND, Virginia  
23234, Statele Unite ale Americii  
(540)



- (511)(510)  
16 - hârtie, carton și articole din aceste materiale, neincluse în alte clase; produse de imprimărie; reviste, jurnale, ziare, ediții periodice, cărți, broșuri, placcarde, foi volante, pliante, steaguri, cataloage, calendare, fotografii, articole de cancelarie, inclusiv hârtie de poștă și carnețele, plicuri, cărți poștale, hârtie decupabilă pentru notițe, caiete, stilouri, creioane, penare pentru stilouri și creioane,

rigle, ascuțitori de creioane, agende, cotidiane, cărți pentru cartele de vizită, lucrări artistice din hârtie neincluse în alte clase, inclusiv picturi, litografii, desene, batiste și ștergare de hârtie, adezivi, inclusiv scotch și abțibilduri; hârtie, carton și materiale plastice pentru ambalat sau învelire, inclusiv pachete din hârtie și masă plastică, cărți de joc, caractere tipografice, clișee tipografice, clișee electrice, plăci de gravat;

- 34 - tutun brut sau prelucrat, inclusiv țigări, țigarete, țigarille, tutun pentru rularea țigărilor, tutun de pipe, tutun de mestecat, tutun de prizat, substituenți ai tutunului (nu pentru scopuri medicinale), articole pentru fumători, inclusiv hârtie de țigarete și pipe, filtre pentru țigarete, borcânașe pentru tutun, portțigarete și scrumiere, cu excepția celor preparate din metale prețioase și aliajele lor sau acoperite cu metale prețioase; pipe, aparate de buzunar pentru rularea țigaretelor; brichete; chibrituri.  
(531) 02.01.20; 03.03.01; 03.03.17; 06.19.11; 27.05.01.

- (210) **009120**  
(220) 2000.01.12  
(730) **PHILIP MORRIS PRODUCTS INC., US**  
3601 Commerce Road, RICHMOND, Virginia  
23234, Statele Unite ale Americii  
(540)



- (511)(510)  
16 - hârtie, carton și articole din aceste materiale, neincluse în alte clase; produse de imprimărie; reviste, jurnale, ziare, ediții periodice, cărți, broșuri, placcarde, foi volante, pliante, steaguri, cataloage, calendare, fotografii, articole de cancelarie, inclusiv hârtie de poștă și carnețele, plicuri, cărți poștale, hârtie decupabilă pentru notițe, caiete, stilouri, creioane, penare pentru stilouri și creioane, rigle, ascuțitori de creioane, agende, cotidiane, cărți pentru cartele de vizită, lucrări artistice din hârtie neincluse în alte clase, inclusiv picturi, litografii, desene, batiste și ștergare de hârtie, adezivi, inclusiv scotch și abțibilduri;

hârtie, carton și materiale plastice pentru ambalat sau învelire, inclusiv pachete din hârtie și masă plastică, cărți de joc, caractere tipografice, clișee tipografice, clișee electrice, plăci de gravat;

- 34 - tutun brut sau prelucrat, inclusiv țigări, țigarete, țigarille, tutun pentru rularea țigărilor, tutun de pipe, tutun de mestecat, tutun de prizat, substituenți ai tutunului (nu pentru scopuri medicinale), articole pentru fumători, inclusiv hârtie de țigarete și pipe, filtre pentru țigarete, borcânașe pentru tutun, portțigarete și scrumiere, cu excepția celor preparate din metale prețioase și aliajele lor sau acoperite cu metale prețioase; pipe, aparate de buzunar pentru rularea țigaretelor; brichete; chibrituri.

(531) 06.01.02; 06.01.04; 07.01.24; 27.05.01.

(210) **009121**

(220) 2000.01.26

(730) **ZENECA LIMITED, GB**

15 Stanhope Gate, London, W1Y 6LN, Anglia

(540)

**AMISTAR**

(511)(510)

05 - pesticide, erbicide, insecticide, fungicide, rodenticide, preparate pentru distrugerea dăunătorilor.

(210) **009124**

(220) 2000.01.28

(730) **Leaduhin Oleg, MD**

Bd. Traian nr. 23, bloc 1, ap. 254, MD-2060, Chișinău, Republica Moldova

(540)



(511)(510)

33 - băuturi alcoolice (cu excepția berii).

(531) 26.01.02; 26.01.18; 27.05.10; 27.05.15; 28.05.00.

## Lista mărcilor înregistrate

Se publică următoarele date: numărul curent, numărul depozitului, data depozitului, numărul acordat mărcii, data înregistrării, clasele conform CIPS, titularul, codul țării conform ST. 3 OMPI, numărul BOPI în care a fost publicată cererea de înregistrare

Nr. crt.	(210) Nr. depozit	(220) Data depozit	(111) Nr. marcă acordat	(151) Data înregistrării	(511) Clase	(730) Titular, cod ST.3 OMPI	(442) Nr. BOPI
1	2	3	4	5	6	7	8
1	006614	1997.04.23	7285	2000.05.04	32,33	Havana Club Holding S.A., LU	12/1999
2	008671	1999.06.04	7317	2000.05.02	33	V & S Vin & Sprit Aktiebolag, SE	1/2000
3	008690	1999.06.10	7318	2000.05.02	35,38,42	Hartford House, Ltd., US	1/2000
4	008702	1999.06.15	7319	2000.05.02	05	Dow AgroSciences LLC., a Delaware Limited Liability company, US	12/1999
5	008739	1999.07.02	7320	2000.05.02	16	PARKER PEN PRODUCTS, GB	1/2000
6	008748	1999.07.09	7321	2000.05.02	38	Global TeleSystems Group, Inc. (corporația statului Delaware), US	1/2000
7	008761	1999.07.16	7322	2000.05.02	05,29,30,32	MARS, INCORPORATED, US	1/2000
8	008762	1999.07.16	7323	2000.05.02	05,29,30,32	MARS, INCORPORATED, US	1/2000
9	008763	1999.07.16	7324	2000.05.02	02	ÎNTREPRINDEREA MIXTĂ MOLDO-BULGARĂ "RASWET" S.R.L., MD	1/2000
10	008764	1999.07.16	7325	2000.05.02	02	ÎNTREPRINDEREA MIXTĂ MOLDO-BULGARĂ "RASWET" S.R.L., MD	1/2000
11	008772	1999.07.21	7326	2000.05.02	09	ADVANCED MICRO DEVICES, INC., corporație din statul Delaware, US	1/2000
12	008773	1999.07.21	7327	2000.05.02	03	THE GILLETTE COMPANY, US	1/2000
13	008774	1999.07.21	7328	2000.05.02	03,21	SHISEIDO COMPANY, LTD., JP	1/2000
14	008802	1999.08.10	7329	2000.05.02	09	ADVANCED MICRO DEVICES, INC. (corporația statului Delaware), US	1/2000
15	008803	1999.08.10	7330	2000.05.02	09	ADVANCED MICRO DEVICES, INC. (corporația statului Delaware), US	1/2000
16	006684	1997.04.11	7331	2000.05.04	32,33,39	Firma comercială de producere "Lozana", MD	7/1998
17	006690	1997.06.11	7332	2000.05.04	33	Odagiu Ștefan, MD	3/1998
18	008668	1999.06.09	7333	2000.05.04	36	Visa International Service Association (a Delaware, USA Corporation), US	12/1999
19	008741	1999.07.07	7334	2000.05.04	34	"TUTUN-CTC" S.A., MD	1/2000
20	008742	1999.07.07	7335	2000.05.04	34	"TUTUN-CTC" S.A., MD	1/2000
21	008749	1999.07.09	7336	2000.05.04	34	"TUTUN-CTC" S.A., MD	1/2000

22	008753	1999.07.14	7337	2000.05.04	09,14,18, 25	Stussy, Inc., corporație din California, US	1/2000
23	008754	1999.07.12	7338	2000.05.04	34	"TUTUN-CTC" S.A., MD	1/2000
24	008755	1999.07.14	7339	2000.05.04	34	"TUTUN-CTC" S.A., MD	1/2000
1	2	3	4	5	6	7	8
25	008765	1999.07.16	7340	2000.05.04	36	Banca Comercială pe Acțiuni "BUSINESSBANCA", MD	1/2000
26	008775	1999.07.22	7341	2000.05.04	33	Întreprinderea tehnico-științifică "Oeno Consulting" S.R.L., MD	1/2000
27	007945	1998.06.29	7342	2000.05.10	05	AMERICAN HOME PRODUCTS CORPORATION, US	12/1999
28	008030	1998.07.21	7343	2000.05.10	32	PERRIER VITTEL MANAGEMENT ET TECHNOLOGIE (French Joint Stock Company), FR	12/1999
29	008031	1998.07.21	7344	2000.05.10	32	PERRIER VITTEL MANAGEMENT ET TECHNOLOGIE (French Joint Stock Company), FR	12/1999
30	008032	1998.07.21	7345	2000.05.10	32	PERRIER VITTEL MANAGEMENT ET TECHNOLOGIE (French Joint Stock Company), FR	12/1999
31	008163	1998.09.17	7346	2000.05.10	01,06,07, 08,09,10, 11,12,16, 17,35,36, 37,38,39, 40,41,42	KABUSHIKI KAISHA HITACHI SEISAKUSHO (funcționând ca HITACHI, LTD), JP	12/1999
32	008164	1998.09.17	7347	2000.05.10	01,06,07, 08,09,10, 11,12,16, 17,35,36, 37,38,39, 40,41,42	KABUSHIKI KAISHA HITACHI SEISAKUSHO (funcționând ca HITACHI, LTD), JP	12/1999
33	008701	1999.06.14	7348	2000.05.10	05	American Home Products Corporation, US	12/1999
34	008703	1999.06.15	7349	2000.05.10	09	Lucent Technologies Inc., US	12/1999
35	008718	1999.06.25	7350	2000.05.10	16	Hearst Communications, Inc. (o corporație organizată și existentă conform legilor statului Delaware), US	12/1999
36	008719	1999.06.25	7351	2000.05.10	16	Hearst Communications, Inc. (o corporație organizată și existentă conform legilor statului Delaware), US	12/1999
37	008720	1999.06.25	7352	2000.05.10	16	Hearst Communications, Inc. (o corporație organizată și existentă conform legilor statului Delaware), US	12/1999
38	008726	1999.06.29	7353	2000.05.10	16	Hearst Communications, Inc. (o corporație organizată și existentă conform legilor statului Delaware), US	1/2000
39	008799	1999.08.09	7354	2000.05.10	03	The Procter & Gamble Company, US	12/1999

**MD-BOPI 6/2000**

40	008805	1999.08.11	7355	2000.05.10	05	"R.I.F." S.A., MD	12/1999
41	008808	1999.08.13	7356	2000.05.10	01,09	Fuji Photo Film Co., Ltd., JP	12/1999
42	007377	1997.12.12	7357	2000.05.11	28	STS Racing GmbH, DE	4/1999
43	007378	1997.12.12	7358	2000.05.11	28	STS Racing GmbH, DE	4/1999
1	2	3	4	5	6	7	8
44	008374	1998.12.24	7359	2000.05.11	03,14,21, 24	THE CARTOON NETWORK, INC., a corporation organized and existing under the laws of the State of Georgia, US	11/1999
45	008553	1999.03.16	7360	2000.05.11	34	LA AURORA, S.A., DO	11/1999
46	008738	1999.07.01	7364	2000.05.18	32,33,34	ARK OVERSEAS Co., Ltd, CY	1/2000
47	008740	1999.07.12	7365	2000.05.18	33	"Combinatul de produse alimentare din Bălți", întreprindere de stat, MD	1/2000
48	008780	1999.07.29	7366	2000.05.18	01,05	Zeneca Limited, GB	1/2000
49	008791	1999.08.06	7367	2000.05.18	33	"Combinatul de produse alimentare din Bălți", întreprindere de stat, MD	1/2000
50	008792	1999.08.06	7368	2000.05.18	33	"Combinatul de produse alimentare din Bălți", întreprindere de stat, MD	1/2000
51	008796	1999.08.06	7369	2000.05.18	33	"Combinatul de produse alimentare din Bălți", întreprindere de stat, MD	12/1999
52	008798	1999.08.06	7370	2000.05.18	33	"Combinatul de produse alimentare din Bălți", întreprindere de stat, MD	12/1999
53	003238	1993.11.19	7371	2000.05.22	34	BRITISH AMERICAN TOBACCO (BRANDS) INC., US	2/1999
54	008644	1999.05.19	7372	2000.05.22	06,07,09, 12	Meritor Automotive, Inc. (o corporație organizată și existentă conform legilor statului Delaware), US	1/2000
55	008717	1999.06.23	7373	2000.05.22	09	INTEL CORPORATION (o corporație organizată și existentă conform legilor statului Delaware), US	1/2000
56	008752	1999.07.14	7374	2000.05.22	05	Parke, Davis & Company, US	1/2000
57	008766	1999.07.19	7375	2000.05.22	09	INTEL CORPORATION (o corporație organizată și existentă conform legilor statului Delaware), US	1/2000
58	008767	1999.07.19	7376	2000.05.22	09	INTEL CORPORATION (o corporație organizată și existentă conform legilor statului Delaware), US	1/2000
59	008768	1999.07.19	7377	2000.05.22	09	INTEL CORPORATION (o corporație organizată și existentă conform legilor statului Delaware), US	1/2000
60	008777	1999.07.26	7378	2000.05.22	39	Bundy American Corporation, US	1/2000
61	008834	1999.08.24	7379	2000.05.22	05	Glaxo Group Limited, GB	1/2000
62	008844	1999.09.01	7380	2000.05.22	05	Glaxo Group Limited, GB	1/2000
63	007208	1997.09.24	7381	2000.05.23	35,36,37, 39,42	Enron Corp., US	12/1999

**TRADE MARKS**



64	007209	1997.09.24	7382	2000.05.23	35,36,37, 39,42	Enron Corp., US	12/1999
----	--------	------------	------	------------	--------------------	-----------------	---------

## Lista mărcilor reînnoite

Se publică următoarele date: numărul curent, numărul mărcii reînnoite, data expirării termenului de reînnoire, clasele conform CIPS, denumirea și adresa titularului, codul țării conform ST. 3 OMPI, numerele de BOPI în care au fost publicate cererea de înregistrare a mărcii și marca înregistrată

Nr. crt.	(116) Nr. mărcii reînnoite	(186) Data expirării reînnoirii	(511) Clase	(730) Titular și adresă, cod ST. 3 OMPI	(442) Nr. BOPI	(450) Nr. BOPI
1	R9	2010.05.17	14,18, 24,25	Esprit International (a California Limited Partnership), US 584 Broadway, New York, New York, Statele Unite ale Americii	-	2-3/1994
2	R141	2010.02.27	14	SEIKO KABUSHIKI KAISHA (also trading as SEIKO CORPORATION), JP 5-11, Ginza, 4-Chome, Chuo-ku, Tokyo, Japonia	-	6/1994
3	R142	2010.03.16	25	KUKJE CORPORATION, KR 360-1, An-Dong, Kim-Hae City, Kyung-Nam, Republica Coreea	-	7-8/1994

## Design industrial

---

**P**rotecția juridică a desenelor și modelelor industriale în Republica Moldova se asigură în temeiul înregistrării lor la AGEPI în modul stabilit de Legea privind protecția desenelor și modelelor industriale nr. 991-XIII din 15 octombrie 1996.

Cererea de înregistrare a desenului sau modelului industrial se depune la AGEPI, personal sau prin mandatar autorizat, de către persoana care dispune de dreptul la certificat. Cererea trebuie să conțină documentele prevăzute în art. 11 (2), (3) și (4) din Lege.

Desenele și modelele industriale înregistrate pe cale națională se publică în BOPI.

Desenele și modelele industriale înregistrate conform Aranjamentului de la Haga, la care Republica Moldova este parte, se publică în limbile franceză și engleză în Buletinul de Desene și Modele Internaționale (“Bulletin des dessins et modes internationaux/ International Designs Bulletin”). Buletinul, editat pe suport electronic, include atât datele bibliografice, cât și reproducerile desenelor/modelelor industriale și este expus în biblioteca AGEPI, accesibil publicului.

În BOPI se publică listele acestor desene/modele, aranjate în ordinea numerelor de înregistrare internațională și a claselor CIDMI.

**L**egal protection of the industrial designs in the Republic of Moldova shall be afforded on the basis of registration with the AGEPI carried out in accordance with the Law on Protection of Industrial Designs No 991-XIII of October 15, 1996.

The industrial design application shall be filed with the AGEPI either directly or through a representative, by the person to whom belongs the right to the grant of certificate. The application shall contain documents foreseen in Art. 11 (2), (3) and (4) of the Law.

Industrial designs registered under the national procedure shall be published in the Official Bulletin of Industrial Property.

Industrial designs registered under the Hague Arrangement to which the Republic of Moldova is party, shall be published in French and English in the “International Designs Bulletin”/“Bulletin des dessins et modes internationaux”. The Bulletin published on the electronic carrier comprises both bibliography and industrial designs reproductions and is available to the public in the AGEPI library.

In the BOPI shall be published designs arranged in order of numbers of the international registrations and of classes IDC.

**CODURILE INID PENTRU IDENTIFICAREA DATELOR BIBLIOGRAFICE REFERITOARE LA DESENE ȘI MODELE INDUSTRIALE**

**LIST OF INID CODES CONCERNING BIBLIOGRAPHIC DATA RELATING TO INDUSTRIAL DESIGNS**

(11) Numărul certificatului	(11) Number of the registration
(15) Data de înregistrare	(15) Date of the registration
(18) Data prevăzută de expirare a termenului de valabilitate a înregistrării	(18) Expected expiration date of the registration
(21) Numărul depozitului	(21) Number of the application
(22) Data depozitului	(22) Date of filing of the application
(23) Data priorității de expoziție	(23) Exhibition priority data
(28) Numărul de desene / modele	(28) Number of industrial designs
(30) Date referitoare la prioritate conform Convenției de la Paris	(30) Data relating to priority under the Paris Convention
(31) Numărul depozitului prioritar	(31) Number assigned to the priority application
(32) Data depozitului prioritar	(32) Date of filing of the priority application
(33) Țara depozitului prioritar	(33) The country of the priority application
(43) Data de publicare a cererii neexamine	(43) Date of publication of the industrial design before examination
(44) Data de publicare a cererii după examinare	(44) Date of publication of the industrial design after examination
(45) Data eliberării certificatului	(45) Date of the certificate granting
(46) Data prevăzută de expirare a termenului de amânare a publicării	(46) Date of expiration of deferment
(51) Clasificarea internațională	(51) International Classification for Industrial Designs
(54) Denumirea produsului	(54) Designation of article or product
(55) Reproducerea desenului/modelului industrial	(55) Reproduction of the industrial design
(57) Culorile revendicate	(57) Indication of colors
(71) Numele sau denumirea și adresa solicitantului	(71) Name and address of the applicant
(72) Numele autorului	(72) Name of the creator
(73) Numele sau denumirea și adresa titularului	(73) Name and address of the owner
(74) Numele mandatarului autorizat	(74) Name of the representative
(80) Datele de depozit internațional conform Aranjamentului de la Haga	(80) Identification of certain data related to the international deposit of industrial designs under the Hague Agreement

## Desene și modele industriale înregistrate

---

**O**rice persoană interesată are dreptul să depună la Agenție o contestație motivată împotriva hotărârii de înregistrare a desenului sau modelului industrial în termen de 6 luni de la data publicării acestei hotărâri în BOPI, dacă nu este îndeplinită cel puțin una din condițiile prevăzute la art. 4-8 din Legea privind protecția desenelor și modelelor industriale nr. 991-XIII din 15 octombrie 1996.

**A**ny person having an interest may, where at least one of the conditions set forth in Articles 4 to 8 of the Law on Protection of Industrial Designs No 991-XIII of October 15, 1996 has not been met, file with the Agency a reasoned declaration of opposition to any decision to register an industrial design within six months following the date of the publication of that decision in the BOPI.

- (11) 227
- (15) 2000.05.16
- (51) **LOC (7) Cl. 09-01**
- (21) 0268
- (22) 1999.10.06
- (18) 2004.10.06
- (28) 1

- (71)(73) SOCIETATEA COMERCIALĂ "PRODAL  
94" S.R.L., RO  
Județul Ilfov, Comuna Glina, Sat Catelu,  
România
- (72) CLAESSENS Francis Michael, GB
- (54) **Sticlă pentru băuturi tari**
- (55)

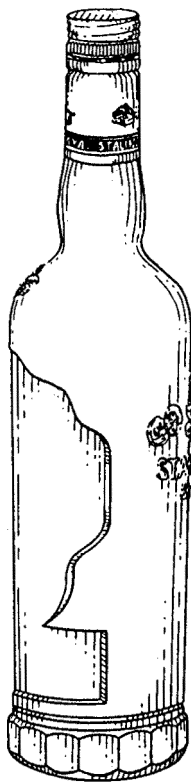

1.1



1.2

(11) 227

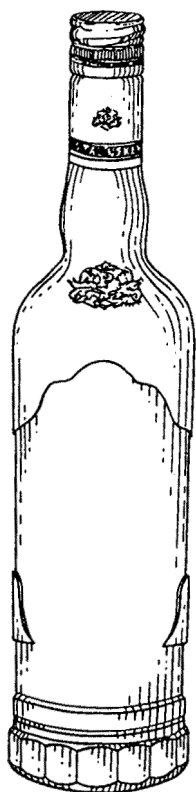

1.3



1.4



1.5

(11) 228  
(15) 2000.05.16  
(51) **LOC (7) Cl. 19-08**  
(21) 0243  
(22) 1999.06.09  
(18) 2004.06.09  
(28) 1

(71)(73) COMBINATUL DE PRODUSE ALIMEN-  
TARE DIN BĂLȚI, ÎNTREPRINDEREA DE  
STAT, MD  
Str. Kiev nr. 114, MD-3121, Bălți, Republica  
Moldova  
(72) CHIRIAC Anatolie, MD  
(54) **Etichetă**

(55)



**MD - BOPI 6/2000**

- (11) 229  
(15) 2000.05.16  
(51) **LOC (7) Cl. 19-08**  
(21) 0261  
(22) 1999.10.04  
(18) 2004.10.04  
(28) 5  
(57) Culori revendicate: desenul 1 - auriu, bej, negru, sur, zmeuriu, alb; desenul 2 - auriu, bej, negru, sur, zmeuriu, alb; desenul 3 - auriu, bej, negru, sur, zmeuriu, galben-nisipiu; desenul 4 - auriu, bej, negru, sur, zmeuriu, verde, alb; desenul 5 - auriu, bej, negru, sur, zmeuriu, alb.  
(71)(72)(73) BLANARI Tatiana, MD  
Bd. Cuza-Vodă nr. 38, bloc 2, ap. 30, MD-2061, Chișinău, Republica Moldova  
(54) **Etichete pentru vin**
- (55)



1



(11) 229



2



3

(11) 229



4



5

- (11) 230  
 (15) 2000.05.16  
 (51) **LOC (7) Cl.19-08**  
 (21) 0267  
 (22) 1999.10.22  
 (18) 2004.10.22  
 (28) 9  
 (57) Culori revendicate: desenul 1 - alb, negru, sur, galben, oranj, roșu, albastru-închis; desenul 2 - alb, negru, sur, galben, roșu, albastru-închis, cafeniu; desenul 3 - verde, galben-închis, galben-deschis, sur-cafeniu, sur, roșu, albastru-închis, negru, alb; desenul 4 - galben-închis, galben-deschis, sur-cafeniu, sur, roșu, albastru-închis, albastru-deschis, negru, alb; desenul 5 - galben-închis,

galben-deschis, sur-cafeniu, sur, roșu, roșu-închis, albastru-închis, negru, alb; desenul 6 - galben-închis, galben-deschis, sur-cafeniu, sur, cafeniu-deschis, roșu, albastru-închis, negru, alb; desenul 7 - galben-închis, galben-deschis, sur-cafeniu, sur, roșu, albastru-închis, albastru-suriu, negru, alb; desenul 8 - galben-închis, galben-deschis, roșu, albastru-închis, albastru-deschis, negru, alb; desenul 9 - galben-închis, galben-deschis, roșu-cafeniu, sur, roșu, albastru-închis, negru, alb.

- (71)(72)(73) PLĂMĂDEALĂ Vasiliu, MD  
 Str. 27 August nr. 96, MD-2003, Chișinău, Durlăști, Republica Moldova  
 (54) **Etichete pentru vin**

(55)



**НОВЫЙ ВЕК!  
 НОВЫЕ ВИНА!**  
 Корпорация LaVINA  
 представляет изысканные вина  
 изготовленные из отборных  
 сортов винограда  
 выращенных на солнечных  
 плантациях Республики Молдова  
 в своей коллекции "2000"

(11) 230



**НОВЫЙ ВЕК!  
НОВЫЕ ВИНА!**

Корпорация LaVIDA  
представляет изысканное вино  
изготовленное из отборных  
сортах винограда  
выращенных на солнечных  
платолах Республики Молдова  
в СВОЕЙ КОЛЛЕКЦИИ "2000"

(11) 230



3

(11) 230

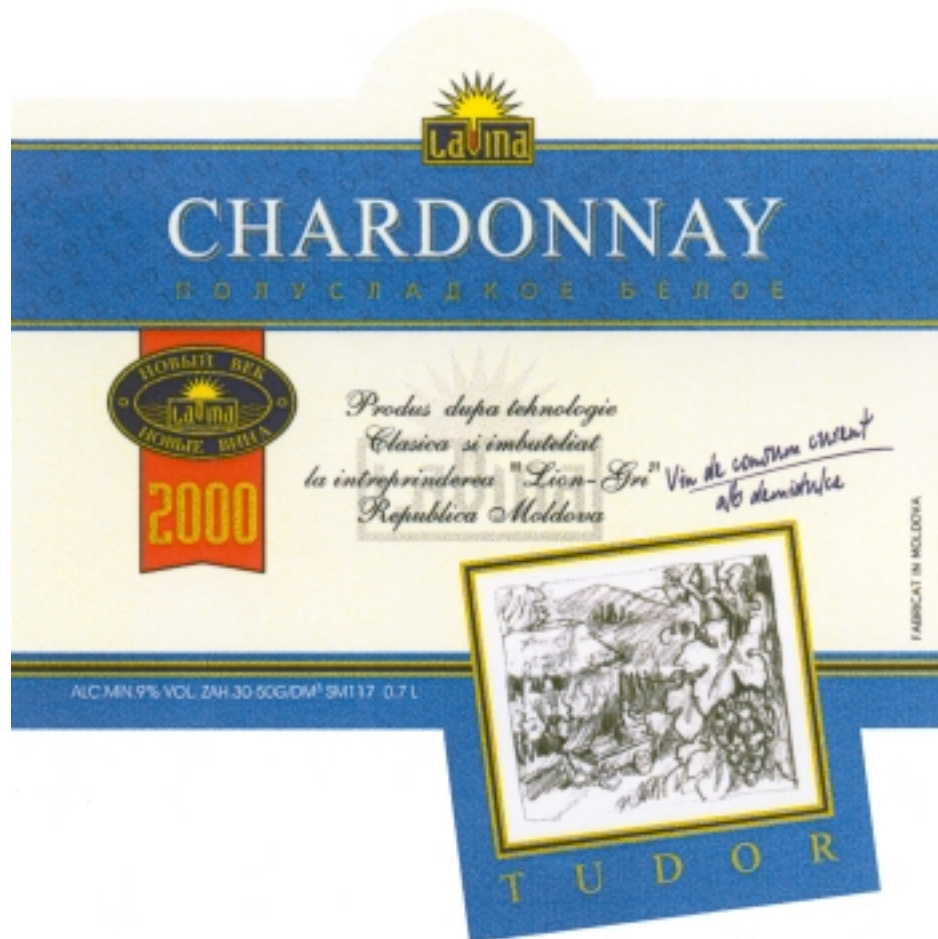

4

(11) 230



5

(11) 230



6



(11) 230



7

(11) 230

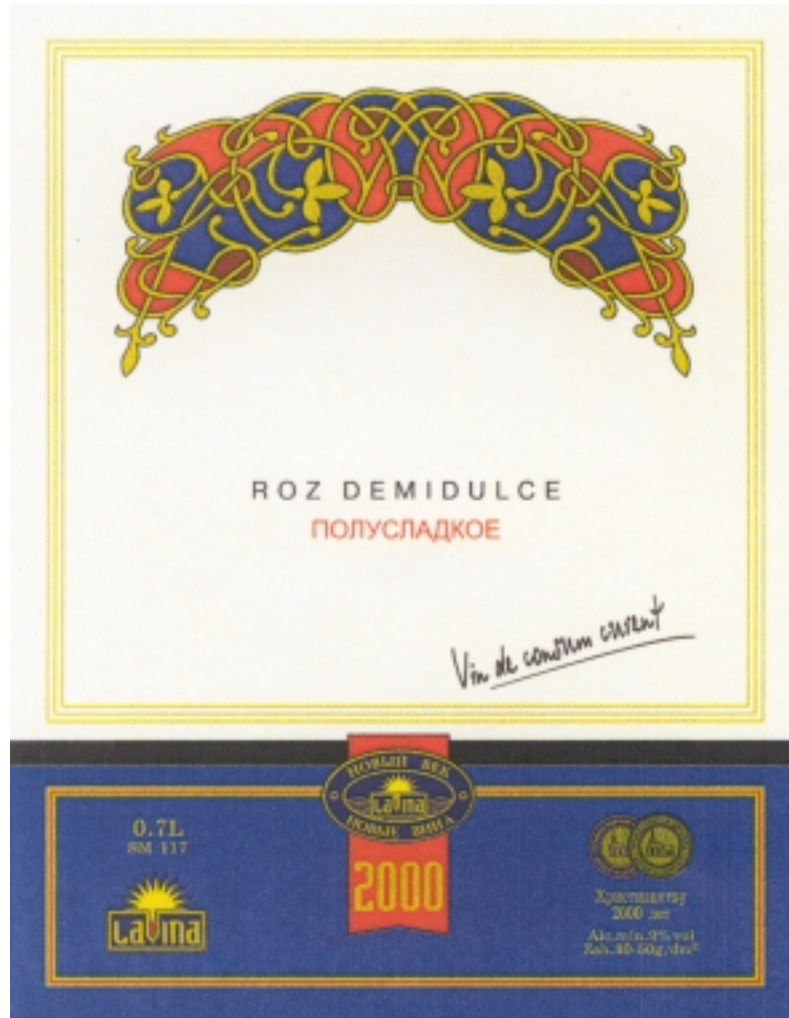

(11) 230



9

## **Lista certificatelor de înregistrare a desenelor/modelelor industriale eliberate în mai 2000**

Se publică următoarele date: numărul curent, numărul certificatului,  
clasele conform CIDMI, numărul depozitului, data depozitului,  
numărul de desene/modele industriale, titularul, codul țării conform ST. 3 OMPI,  
numărul BOPI în care a fost publicată înregistrarea

Nr. crt.	(11) Nr. certificatului	(51) Clase	(21) Nr. depozit	(22) Data depozit	(28) Nr. de des./ mod. industr.	(73) Titular, cod ST. 3 OMPI	(44) Nr. BOPI
1	185	02-04	0220	1999.01.25	17	BECHER Valeriu, MD	10/1999
2	186	02-04	0223	1999.02.25	6	ÎNTEPRINDEREA DE STAT, FIRMA COMERCIAL- INDUSTRIALĂ "ТИГИНА" MD	10/1999
3	187	09-03	0182	1998.06.24	11	SOCIETATEA CU RĂSPUNDERE LIMITATĂ, AGROFIRMA "TOAMNA DE AUR" , MD	10/1999

## Lista desenelor și modelelor industriale reînnoite

Se publică următoarele date: numărul curent, numărul certificatului, data expirării termenului de reînnoire, numărul depozitului, data depozitului, clasele conform CIDMI, numărul de desene și modele industriale, numele sau denumirea titularului, codul țării conform ST. 3 OMPI, numărul BOPI în care a fost publicată înregistrarea

Nr. crt.	(11) Nr. certifica- tului	(18) Data expirării reînnoirii	(21) Nr. depozit	(22) Data depozit	(51) Clase	(28) Numărul de des./mod. industr.	(73) Titular, cod ST. 3 OMPI	(44) Nr. BOPI
1	22	2004.12.18	0030	1994.12.29	09-02	4	Giordano Magnoni, IT Via Emilia Est No. 207, 1-41100 Modena, Italia	9/1995

## Lista desenelor și modelelor industriale înregistrate în Republica Moldova conform Aranjamentului de la Haga aranjate în ordinea numerelor de înregistrare internațională

Se publică următoarele date: numărul curent, numărul înregistrării internaționale, data înregistrării internaționale, data priorității, titularul, codul țării conform ST. 3 OMPI, denumirea desenului și modelului industrial, clasele conform CIDMI, numărul de desene și modele industriale, data prevăzută de expirare a termenului de valabilitate a înregistrării, numărul Buletinului de Desene și Modele Internaționale (IDB) în care a fost publicată cererea de înregistrare

Nr. crt.	(11) Nr. înregistrării	(15) Data înregistrării	(23)(30) Prioritate	(73) Titular, cod ST. 3 OMPI	(54) Denumirea des. / mod. ind.	(51) Clase	(28) Nr. de des./mod. ind.	(18) Valabilitate	Nr. IDB
1	2	3	4	5	6	7	8	9	10
1	DM/049950	1999.11.22	1999.06.28, AT	SWAROVSKI AKTIENGESELLSCHAFT, LI	Sticle pentru lampă și/sau pandantive pentru lustre / Lamp glasses and/or pendants for chandeliers / Verres de lampes et/ou pendeloques de lustres	26-05	2	2004.11.22	12/1999
2	DM/049962	1999.11.23		PETERVIN S.A., LU	Deșteptător /Alarm clock / Réveil	10-02	1	2004.11.23	12/1999
3	DM/049964	1999.11.29	1999.06.02, JP	SONY OVERSEAS S.A., CH	Imprimantă video, player cu casete, player cu casete combinat cu tuner / Video printer, tape player, tape player combined with radio tuner / Imprimante vidéo, lecteur de bandes, lecteur de bandes combiné a un tuner	14-01	3	2004.11.29	12/1999
4	DM/049969	1999.12.01		COMPAGNIE DES MONTRES LONGINES, FRANCILLON S.A. (LONGINES WATCH CO., FRANCILLON LTD.), CH	Ceas, ceas de mână, carcasă de ceas, cadran, brățară pentru ceas / Montre, montre-bracelet, boîte de montre, cadran, bracelet de montre / Watch, wristwatch, watch case, dial, watch strap	10-02, 07	6	2004.12.01	12/1999
5	DM/049982	1999.11.10		KLIO - ETERNA SCHREIBGERÄTE GMBH & CO KG, DE	Instrument pentru scris / Instrument a écriture / Writing instrument	19-06	1	2004.11.10	12/1999
6	DM/049983	1999.11.10		KLIO - ETERNA SCHREIBGERÄTE GMBH & CO KG, DE	Instrument pentru scris / Instrument a écriture / Writing instrument	19-06	1	2004.11.10	12/1999
7	DM/050000	1999.12.09		SWATCH AG (SWATCH SA)	Ceasuri de mână / Wrist watches /	10-02	12	2004.12.09	12/1999



**DESIGN**

1	2	3	4	5	6	7	8	9	10
				(SWATCH LTD.), CH	Montres - bracelets				
8	DM/050026	1999.11.22	1999.06.11, DE	DKR DEUTSCHEGESEL- LSCHAFT FUER KUNSTSTOFF - RECYCLING MBH, DE	Paletă / Palettes / Palettes	09-08	6	2004.11.22	12/1999
9	DM/050043	1999.10.07	1999.04.23, FR	DOISTAU DENIS, FR	Mobilier pentru birou ce poate fi mode- lat / Mobilier de bureau modulable / Customized office furniture	06-03, 05	4	2004.10.07	12/1999
10	DM/050067	1999.12.10	1999.07.20, IT	BENEVELLI GIULIO, IT	Feon / Hair dryer / Seche cheveux	28-03	1	2004.12.10	12/1999
11	DM/050085	1999.04.15		EBEL SA, CH	Stilou / Pen /Stylo	19-06	1	2004.04.15	12/1999
12	DM/050121	1999.12.13		PALOMA - SLADKOGORSKA TOVARNA PAPIRJA D.O.O., SI	Decor pentru articole de hârtie / Ornament on paper articles / Décors sur articles en papier	05-06	2	2004.12.13	12/1999
13	DM/050132	1999.11.25		ANTON RIEMERSCHMID, WEINBRENNEREI UND LIKÖRFABRIK GMBH & CO. KG. DE	Sticlă / Bouteille / Bottle	09-01	1	2004.11.25	12/1999
14	DM/050135	1999.12.16		SWATCH AG (SWATCH SA) (SWATCH LTD.), CH	Ceas de mână / Montre - bracelet / Wrist watch	10-02	1	2004.12.16	12/1999
15	DM/050136	1999.12.16		TISSOT S.A., CH	Ceas de mână / Montre - bracelet / Wristwatch	10-02	1	2004.12.16	12/1999
16	DM/050154	1999.12.16		MÜLHENS GMBH & CO. KG, DE	Recipient pentru parfum / Container for fragrance / Récipient pour parfum	09-01	1	2004.12.16	12/1999
17	DM/050163	1999.09.03		INTERIOR'S SA , FR	Suport cu picioare / Plateau sur pied / Portable tray	07-99	1	2004.09.03	12/1999
18	DM/050184	1999.12.15	1999.08.23, JP	SONY OVERSEAS SA, CH	Suport pentru echipament de înregistrare / Case for recording media / Boîte pour supports d'enregistrement	14-99	1	2004.12.15	12/1999
19	DM/050185	1999.12.15		SONY OVERSEAS SA, CH	Player cu disc audio digital, amplificator, player cu disc optic, boxă pentru difuzor / Digital audio disc player, amplifier, optical disc player, loudspeaker box / Lecteur de disques audionumériques, amplificateur, lecteur de disques optiques, enceinte	14-01, 03	4	2004.12.15	12/1999
20	DM/050194	1999.11.23		GENERALE BISCUIT (SOCIÉTÉ ANONYME), FR	Biscuit / Biscuit / Biscuit	01-01	1	2004.11.23	12/1999

## Lista desenelor și modelelor industriale înregistrate în Republica Moldova conform Aranjamentului de la Haga aranjate în ordinea claselor CIDMI

Se publică următoarele date: clasele, numărul înregistrării internaționale, data înregistrării internaționale, data priorității, titularul, codul țării conform ST. 3 OMPI, denumirea desenului și modelului industrial, numărul de desene și modele industriale, data prevăzută de expirare a termenului de valabilitate a înregistrării, numărul Buletinului de Desene și Modele Internaționale (IDB) în care a fost publicată cererea de înregistrare

(51) Clase	(11) Nr. înregistrării	(15) Data înregistrării	(23)(30) Prioritate	(73) Titular, cod ST. 3 OMPI	(54) Denumirea des. / mod. ind.	(28) Nr.de des./mod. ind.	(18) Valabilitate	Nr. IDB
1	2	3	4	5	6	7	8	9
01-01	DM/050194	1999.11.23		GENERALE BISCUIT (SOCIÉTÉ ANONYME), FR	Biscuit / Biscuit / Biscuit	1	2004.11.23	12/1999
05-06	DM/050121	1999.12.13		PALOMA - SLADKOGORSKA TOVARNA PAPIRJA D.O.O., SI	Decor pentru articole de hârtie / Ornament on paper articles / Décors sur articles en papier	2	2004.12.13	12/1999
06-03, 05	DM/050043	1999.10.07	1999.04.23, FR	DOISTAU DENIS, FR	Mobilier pentru birou ce poate fi modelat / Mobilier de bureau modulable / Customized office furniture	4	2004.10.07	12/1999
07-99	DM/050163	1999.09.03		INTERIOR'S SA , FR	Suport cu picioare / Plateau sur pied / Portable tray	1	2004.09.03	12/1999
09-01	DM/050132	1999.11.25		ANTON RIEMERSCHMID, WEINBRENNEREI UND LIKÖRFABRIK GMBH & CO. KG. DE	Sticlă / Bouteille / Bottle	1	2004.11.25	12/1999
09-01	DM/050154	1999.12.16		MÜLHENS GMBH & CO. KG, DE	Recipient pentru parfum / Container for fragrance / Récipient pour parfum	1	2004.12.16	12/1999
09-08	DM/050026	1999.11.22	1999.06.11, DE	DKR DEUTSCHEGESEL- LSCHAFT FUER KUNSTSTOFF - RECYCLING MBH, DE	Paletă / Palettes / Palettes	6	2004.11.22	12/1999
10-02	DM/049962	1999.11.23		PETERVIN S.A., LU	Deșteptător / Alarm clock / Réveil	1	2004.11.23	12/1999
10-02	DM/050000	1999.12.09		SWATCH AG (SWATCH SA)	Ceasuri de mână / Wrist watches / Montres -	12	2004.12.09	12/1999



**DESIGN**

1	2	3	4	5	6	7	8	9
				(SWATCH LTD.), CH	bracelets			
10-02	DM/050135	1999.12.16		SWATCH AG (SWATCH SA) (SWATCH LTD.), CH	Ceas de mână / Montre - bracelet / Wrist watch	1	2004.12.16	12/1999
10-02	DM/050136	1999.12.16		TISSOT S.A., CH	Ceas de mână / Montre - bracelet / Wristwatch	1	2004.12.16	12/1999
10-02, 07	DM/049969	1999.12.01		COMPAGNIE DES MONTRES LONGINES, FRANCILLON S.A. (LONGINES WATCH CO., FRANCILLON LTD.), CH	Ceas, ceas de mână, carcasă de ceas, cadran, brățară pentru ceas / Montre, montre-bracelet, boîte de montre, cadran, bracelet de montre / Watch, wristwatch, watch case, dial, watch strap	6	2004.12.01	12/1999
14-01	DM/049964	1999.11.29	1999.06.02, JP	SONY OVERSEAS S.A., CH	Imprimantă video, player cu casete, player cu casete combinat cu tuner / Video printer, tape player, tape player combined with radio tuner / Imprimante vidéo, lecteur de bandes, lecteur de bandes combiné a un tuner	3	2004.11.29	12/1999
14-01, 03	DM/050185	1999.12.15		SONY OVERSEAS SA, CH	Player cu disc audio digital, amplificator, player cu disc optic, boxă pentru difuzor / Digital audio disc player, amplifier, optical disc player, loudspeaker box / Lecteur de disques audionumériques, amplificateur, lecteur de disques optiques, enceinte	4	2004.12.15	12/1999
14-99	DM/050184	1999.12.15	1999.08.23, JP	SONY OVERSEAS SA, CH	Suport pentru echipament de înregistrare / Case for recording media / Boîte pour supports d'enregistrement	1	2004.12.15	12/1999
19-06	DM/049982	1999.11.10		KLIO - ETERNA SCHREIBGERÄTE GMBH & CO KG, DE	Instrument pentru scris / Instrument a écrire / Writing instrument	1	2004.11.10	12/1999
19-06	DM/049983	1999.11.10		KLIO - ETERNA SCHREIBGERÄTE GMBH & CO KG, DE	Instrument pentru scris / Instrument a écrire / Writing instrument	1	2004.11.10	12/1999
19-06	DM/050085	1999.04.15		EBEL SA, CH	Stilou / Pen / Stylo	1	2004.04.15	12/1999
26-05	DM/049950	1999.11.22	1999.06.28, AT	SWAROVSKI AKTIENGESELLSCHAFT, LI	Sticle pentru lampă și/sau pandantive pentru lustre / Lamp glasses and/or pendants for chandeliers / Verres de lampes et/ou pendeloques de lustres	2	2004. 11.22	12/1999
28-03	DM/050067	1999.12.10	1999.07.20, IT	BENEVELLI GIULIO, IT	Feon / Hair dryer / Seche cheveux	1	2004.12.10	12/1999

## Lista desenelor și modelelor industriale reînnoite în Republica Moldova conform Aranjamentului de la Haga aranjate în ordinea numerelor de înregistrare internațională

Se publică următoarele date: numărul curent, numărul înregistrării internaționale, titularul, codul țării conform ST. 3 OMPI, numărul de desene și modele industriale reînnoite (numărul desenului și modelului industrial reînnoit), data de expirare a reînnoirii, numărul BOPI în care a fost publicată înregistrarea internațională, numărul Buletinului de Desene și Modele Internaționale (IDB) în care a fost publicată reînnoirea

Nr. crt.	(11) Nr. înregistrare	(73) Titular, cod ST. 3 OMPI	(28)(20) Nr. de des. / mod. ind. reînnoite (nr. des. / mod. ind. reînnoit)	(17) Data expirării reînnoirii	(44) Nr. BOPI	Nr. IDB
1	DM/029881	MARTINO SILVESTRI, IT	1	2004.06.17 (1R)	12/1997	12/1999
2	DM/030257	PATRICK CHRISTIAN ALAIN CHICHÉ, CH	10	2004.07.28 (1R)	12/1997	12/1999
3	DM/031797	CARTIER INTERNATIONAL B.V., NL	1	2005.01.12 (1R)	12/1997	12/1999
4	DM/033075	BOSCH-SIEMENS HAUSGERÄTE GMBH, DE	5	2005.05.24 (1R)	12/1997	12/1999
5	DM/033153	SWATCH AG (SWATCH S.A.) (SWATCH LTD.), CH	2	2005.06.01 (1R)	12/1997	12/1999
6	DM/033252	SWATCH AG (SWATCH S.A.) (SWATCH LTD.), CH	2 (3, 4)	2005.06.14 (1R)	12/1997	12/1999
7	DM/033253	SWATCH AG (SWATCH S.A.) (SWATCH LTD.), CH	4	2005.06.14 (1R)	12/1997	12/1999
8	DM/033255	SWATCH AG (SWATCH S.A.) (SWATCH LTD.), CH	4	2005.06.14 (1R)	12/1997	12/1999
9	DM/033353	SWATCH AG (SWATCH S.A.) (SWATCH LTD.), CH	1	2005.06.27 (1R)	12/1997	12/1999
10	DM/033587	KRAFT JACOBS SUCHARD S.A. (KRAFT JACOBS SUCHARD AG) (KRAFT JACOBS SUCHARD LTD.), CH	1	2005.07.20 (1R)	12/1997	12/1999
11	DM/033994	BAUME & MERCIER S.A, CH	1	2005.04.20 (1R)	12/1997	12/1999
12	DM/035384	TAG-HEUER S.A., CH	1	2005.05.26 (1R)	12/1997	12/1999

## Dreptul de autor și drepturi conexe

---

# Asociația DAC

Conferința republicană a reprezentanților autorilor, interpreților și altor titulari de drepturi a fondat la 31 mai 1999 Asociația *Drepturi de Autor și Conexe* din Republica Moldova (*As. DAC*).

La conferință au participat 97 delegați, care au adoptat următoarea decizie: "Toți autorii, interpreții și alți titulari de drepturi care au transmis prin contracte Agenției de Stat pentru Drepturile de Autor a Republicii Moldova drepturile lor patrimoniale pentru gestionare pe principii colective, după data prezentei Conferințe constituante au calitatea de membri ai *As. DAC* cu toate drepturile și obligațiunile stabilite de Statutul ei".

Conferința a aprobat Statutul *As. DAC* și a ales organul său de conducere – *Consiliul As. DAC*,

din 17 membri titulari și 5 membri supleanți, și Comisia de revizie.

Președinte al *Consiliului As. DAC* a fost desemnat compozitorul Anatol Chiriac, vicepreședinte – scriitorul Nicolae P. Rusu, președinte al Comisiei de Revizie – jurnalistul Ilie Teleșcu.

*Asociația DAC* este organizație obștească necomercială care întrunește peste 1700 membri: compozitori, scriitori, dramaturgi, poeți, coregrafi, regizori, actori, interpreți, operatori de cinema, pictori, fotografi, scenografi etc.

*Asociația DAC* va edita un buletin informativ - **AUTORUL**, numărul de debut al căruia a văzut lumina tiparului la 1 iunie curent.

---



---

## AVIZ

### Cu privire la administrarea pe principii colective a drepturilor patrimoniale de autor și conexe în Republica Moldova

Agenția de Stat pentru Drepturile de Autor a Republicii Moldova (în continuare *Agenția*) și *Asociația Drepturi de Autor și Conexe* din Republica Moldova (în continuare *As. DAC*) aduc la cunoștința autorilor, interpreților, altor titulari ai drepturilor de autor și conexe, tuturor beneficiarilor care valorifică opere ocrotite de drepturile de autor și conexe, precum și reprezentanților organelor de drept și altor organe de control următoarele:

1. *As. DAC*, constituită de către autorii și titularii de drepturi conexe din republică care se află în relații contractuale cu Agenția, în temeiul Statutului său, înregistrat la Ministerul Justiției la 16.03.2000, certificat nr. 1330, și al Legii privind dreptul de autor și drepturile conexe (în continuare *Legea*) își începe activitatea la 1 iulie 2000, când va prelua de la Agenție funcțiile privind administrarea pe principii colective a drepturilor patrimoniale de autor și conexe în Republica Moldova.

Membri ai *As. DAC* sunt toți titularii de drepturi care au transmis anticipat Agenției, prin contract, drepturile exclusive în scopurile sus indicate. *As. DAC* a retras de la Agenție împuternicirile date acesteia anterior de către membrii săi.

2. *As. DAC* recunoaște toate contractele semnate anterior de către Agenție cu autorii, interpreții, alți titulari ai drepturilor de autor și conexe, cu organizații din țară și de peste hotare privind administrarea pe principii colective a drepturilor patrimoniale de autor și conexe și își asumă toate obligațiile ce pornesc din aceste contracte, inclusiv acumularea, distribuirea și achitarea remunerației de autor.

3. În temeiul celor indicate la pct. 1 și 2 *As. DAC* are dreptul să elibereze beneficiarilor licențe în vederea valorificării operelor ocrotite de dreptul de autor și drepturile conexe în orice formă permisă de Lege. Licențele eliberate de către *As. DAC* sunt obligatorii pentru toate persoanele juridice și fizice care utilizează opere ocrotite de drepturile de autor și conexe din repertoriul *As. DAC*, precum și pentru cele care comercializează cu amănuntul echipament (audio- și videomagnetofone, alt echipament) și suporturi materiale (peliculă, audio și/sau videocasete, discuri laser etc.), folosite pentru reproducerea operelor în scopuri personale. În prezent repertoriul *As. DAC* este constituit din:

a) operele autorilor și înregistrările interpreților din Republica Moldova pe suporturi audio, video și peliculă (peste 1700 contractanți);

b) operele autorilor din Rusia transmise Agenției de către AAR și AIDA (peste 9,7 mii autori);

c) operele autorilor din Armenia, Belarusi, Georgia, Kazahstan, Tadjikistan și Ucraina.

Litigiile apărute în procesul de valorificare a operelor în temeiul licențelor eliberate anterior de către Agenție, termenul cărora nu a expirat, vor fi soluționate de către *As. DAC*.

4. Persoanele care în prezent își gestionează drepturile patrimoniale de sine stătător, precum și asociațiile grupurilor mici de titulari de drepturi transmit drepturile lor patrimoniale pentru valorificare către beneficiari nu prin licențe generale (nu în temeiul art. 36, al. 1-b, al Legii), ci prin contracte de la nume propriu în fiecare caz aparte (conform art. 19 al Legii). Ele, de asemenea, pot transmite

aceste drepturi prin contract *As. DAC* pentru administrare pe principii colective.

5. Încasarea remunerației de autor în temeiul hotărârilor judecătorești definitive conform cererilor Agenției în beneficiul titularilor de drepturi de autor și conexe din țară și de peste hotare, dacă aceste sume nu au fost încasate integral sau parțial, ține de dreptul și obligațiunea *As. DAC*.

6. Membrii *As. DAC* și alți titulari de drepturi pot înainta cereri și demersuri în problemele indicate mai sus pe adresa: MD-2012, Chișinău, str. Șciusev nr. 55, c/p 150; tel./fax - 22 60 94; tel. 22 26 53; 22 35 42.

7. Cu începere de la 1 iulie 2000 toți titularii licențelor generale obținute de la Agenție și de la *As. DAC* achită remunerație de autor la contul *As. DAC*. Contul *As. DAC* - nr. 222470304237 în BCA "Banca socială", mun. Chișinău, codul băncii nr. 280101703, cod fiscal nr. 25822016.

**Director general al Agenției Mihail CIUȘ  
Președinte al *As. DAC* Anatol CHIRIAC**

---

## **Lista convențiilor și acordurilor internaționale din domeniul dreptului de autor și drepturilor conexe la care Republica Moldova este parte**

- Convenția pentru instituirea Organizației Mondiale de Proprietate Intelectuală (OMPI), adoptată la Stockholm la 14 iulie 1967 (data aderării – 25 decembrie 1991);
- Convenția de la Berna cu privire la protecția operelor literare și artistice (Actul de la Paris din 24 iulie 1971, modificat la 28 septembrie 1979) (data aderării – 2 noiembrie 1995);
- Convenția internațională pentru protecția interpreților, a producătorilor de fonograme și a organizațiilor de difuziune (Roma, 26 octombrie 1961) (data aderării – 5 decembrie 1995);
- Convenția Mondială cu privire la dreptul de autor (Geneva, 6 septembrie 1952) – în vigoare pe teritoriul republicii de la data aderării la Convenție a ex-Uniunii Sovietice, în componența căreia s-a aflat Republica Moldova – 27 mai 1973;
- Convenția cu privire la protecția intereselor producătorilor de fonograme împotriva reproducerii neautorizate a fonogramelor lor (Geneva, 29 octombrie 1971) (data intrării în vigoare – 17 iulie 2000);
- Acordul OMPI privind dreptul de autor (Geneva, 20 decembrie 1996) – hotărârea Parlamentului Republicii Moldova pentru ratificare nr. 1452-XIII din 28 ianuarie 1998;
- Acordul OMPI cu privire la interpretări și fonograme (Geneva, 20 decembrie 1996) – hotărârea Parlamentului Republicii Moldova pentru ratificare nr. 1452-XIII din 28 ianuarie 1998;
- Acordul CSI privind colaborarea în domeniul dreptului de autor și a drepturilor conexe (Moscova, 24 septembrie 1993) – hotărârea Parlamentului Republicii Moldova pentru ratificare nr. 206-XIV din 25 noiembrie 1998.

# Modificări intervenite în statutul juridic al cererilor sau titlurilor de protecție ale obiectelor de proprietate industrială

În acest capitol sunt prezentate schimbările intervenite în situația juridică a cererilor și titlurilor de protecție: modificări ale denumirilor solicitanților / titularilor, ale adreselor acestora; date despre cererile retrase, respinse, decăzute din drepturi, repuse în termenele omise; titluri de protecție decăzute din drepturi, anulate, revalidate; date privind contractele de cesiune, licență și franchising; listele eratelor.

In this Chapter there are presented amendments produced in the legal state of the applications and titles of protection : amendments of the applicants / rightowners names, the addresses thereof, data relating to the withdrawn, refused, forfeited, refiled in the omitted terms applications; forfeited, cancelled, revalidated titles of protection; data relating to the assignment, license and franchise agreements; the errata.

## Lista modificărilor

Se publică următoarele date: numărul curent, obiectul de proprietate industrială, numărul depozitului, numărul titlului de protecție, numărul BOPI, datele inițiale, datele modificate

Nr. crt.	OPI	Nr. depozit	Nr. titlului de protecție	Nr. BOPI	Date inițiale	Date modificate
1	Mărci	000301 000302 000303 000304 000305 000300 000150 000151 000153 003962	54 55 56 62 63 74 1130 1331 1332 3480	4-5/1994 4-5/1994 4-5/1994 7-8/1994 4/1996 4-5/1994 3/1995 5/1995 5/1995 4/1996	(730) PLAYBOY ENTERPRISES, INC., US	(730) PLAYBOY ENTERPRISES INTERNATIONAL, INC., US
2	Marcă	000417	388	2/1994	(730) COMBINATUL de TUTUN din CHIȘINĂU, MD Str. Ismail, nr. 116, MD-2023, Chișinău, Republica Moldova	(730) "TUTUN -CTC" S.A., MD Str. Ismail nr. 116, MD-2023, Chișinău, Republica Moldova
3	Marcă	004549	4352	7/1996 2/1997	(730) WATERMAN S.A., FR 4, Rue de Texel, Paris, Franța	(730) WATERMAN S.A., FR Immeuble OMEGA, 9 Place Marie Jeanne Bassot 92693 Levallois Perret, Franța

4	Mărci	000546 000482 000484	283 285 293	7/1994 7/1994 7/1994	(730) CHANEL S.A., GLARIS, CH CH-8750 Glaris, Burgstrasse 28, Elveția	(730) <b>Chanel SARL</b> , CH <b>Burgstrasse 26</b> , <b>CH-8750 Glarus</b> , Elveția
5	Mărci	005315 006316	5511 5512	11/1997 4/1998	(730) GILBARCO INC., a Delaware corporation, US	(730) <b>Marconi Commerce Systems Inc.</b> , US
6	Mărci	002464 002465 002475	1219 1220 1285	5/1995 5/1995 5/1995	(730) ROUSSEL UCLAF, FR 35, Boulevard des Invalides 75007 Paris, Franța	(730) <b>HOECHST MARION ROUSSEL</b> , FR <b>102 route de Noisy, 93230 Romainville Cedex</b> , Franța
7	Mărcă	008097	6774	5/1999 11/1999	(730) HOPELODGE LIMITED, GB 24 Union Street, St. Helier, Jersey, Insulele Normande	(730) HOPELODGE LIMITED, GB <b>14 Conway Street</b> , St. Helier, Jersey <b>JE 4 OZE</b> , Insulele Normande
8	Mărci	008638 008639 008640 008641 008642	7153 7154 7155 7156 7157	11/1999 4/2000	(730) Combinatul de alimentație din Bălți, întreprindere de stat, MD Str. Kiev nr. 114, MD-3121, Bălți, Republica Moldova	(730) <b>“Combinatul de pro- duse alimentare din Bălți”</b> . întreprindere de stat, MD Str. Kiev nr. 114, MD-3121, Bălți, Republica Moldova

## Lista contractelor de cesiune

Se publică următoarele date: numărul curent, obiectul de proprietate industrială, numărul și data depozitului, numărul titlului de protecție, numărul BOPI, date despre cedent, date despre cesionar, numărul, data înregistrării și alte informații despre contract

Nr. crt.	OPI	Nr. și data depozitului	Nr. titlului de protecție	Nr. BOPI	Date despre cedent	Date despre cesionar	Nr. și data înregistrării contractului
1	2	3	4	5	6	7	8
	Cerere de înregistrare a mărcii	003238 1993.11.19	-	2/1999	BROWN & WILLIAMSON TOBACCO CORPORATION, US	BRITISH AMERICAN TOBACCO (BRANDS) INC., US	218 2000.05.03
	Mărci	000895 1994.01.18	356	7-8/1994	1500 Brown & Williamson Tower, Louisville Galleria, Louisville, Kentucky, 40202, Statele Unite ale Americii	401 South Fourth Avenue, Suite 1800, Louisville, Kentucky 40202, Statele Unite ale Americii	
		000539 1994.01.24	487	9/1994			
		000596 1994.01.24	488	9/1994			
		000597 1994.01.24	489	9/1994			
		000599 1994.01.24	491	9/1994			
		000601 1994.01.31	492	9/1994			
		001032 1994.03.15	575	11/1994			
		001035 1994.03.15	577	11/1994			
		001036 1994.03.15	578	11/1994			
		001037 1994.03.15	579	11/1994			
		001034 1994.03.15	611	11/1994			
		000677 1994.02.22	798	12.1/1994			
		000388 1993.11.26	1164	3/1995			
		001970 1994.06.09	1173	3/1995			
		000434 1993.11.19	1316	5/1995			
		000433 1993.11.19	1317	5/1995			
		000431 1993.11.19	1318	5/1995			
		000432 1993.11.19	1827	8/1995			
		001141 1994.03.25	2421	12/1995			
		000201 1993.08.24	3421	3/1996			
		003972 1994.12.28	3455	4/1996			
		003846 1994.12.28	3896	9/1996			
		000204	4029	11/1996			



1	2	3	4	5	6	7	8
		1993.08.24 004268 1995.03.02	4172	12/1996			
2	Marcă	003405 1994.11.29	4106	11/1996	AKRA, AKCIOVA SPOLECNOST, CZ U Sirkarny 252, 370 41 Ceske Budejovice, Republica Cehă	AKRA s.r.o., CZ U Sirkarny 252, 370 41 Ceske Budejovice, Republica Cehă	219 2000.05.03
3	Mărci	004285 1994.12.29 004286 1994.12.29 004287 1994.12.29	3605 3606 3607	4/1996 4/1996 4/1996	CARLTON AND UNITED BREWERIES LIMITED, AU 1 Bouverie Street, Carlton, Victoria 3053, Australia	FOSTER'S EUROPE PTY LIMITED, AU 1 Bouverie Street, Carlton, Victoria, Australia	220 2000.05.18
4	Mărci	004566 1995.04.28 004787 1995.04.08 004495 1995.03.10 004666 1995.07.03 004667 1995.07.03 004668 1995.07.03 004992 1995.11.02 004993 1995.11.02 006114 1996.12.27	4325 4335 4407 4461 4462 4463 4733 4734 5546	2/1997 2/1997 2/1997 3/1997 3/1997 3/1997 7/1997 7/1997 4/1998	Empresas La Moderna, S.A. de C.V., MX Av. Fco. I. Madero 2750 Pte., 64000 Mon-terrey, N.L., Mexic	BATMARK LIMITED, a limited liability company organized and existing under the laws of England and Wales, GB Millbank, Knowle Green, Staines, Middlesex, TW18 1DY, Regatul Unit	221 2000.05.18

## Lista contractelor de licență

Se publică următoarele date: numărul curent, obiectul de proprietate industrială, numărul și data depozitului, numărul titlului de protecție, numărul BOPI, date despre licențiator, date despre licențiat, informații privind contractul de licență, numărul și data înregistrării contractului

Nr. crt.	OPI	Nr. și data depozitului	Nr. titlului de protecție	Nr. BOPI	Licențiator	Licențiat	Informații privind contractul de licență	Nr. și data înregistrării contractului
1	Mărci	004285 1994.12.29 004286 1994.12.29 004287 1994.12.29	3605 3606 3607	4/1996 4/1996 4/1996	FOSTER'S EUROPE PTY LIMITED, AU 1 Bouverie Street, Carlton, Victoria, Australia	SCOTTISH & NEWCASTLE PLC, GB Abbey Brewery, 111 Holyrood Road, Edinburgh EH8 8YS, Scoția	1. Licență exclusivă. 2. Termenul de acțiune a contractului corespunde cu durata de valabilitate a mărcilor. 3. Teritoriul de acțiune este Republica Moldova.	222 2000.05.22

## Lista brevetelor a căror valabilitate se suspendă anticipat conform art. 30 din Legea nr. 461/1995 privind brevetele de invenție (situația la 2000.04.25)

Se publică următoarele date: numărul curent, titularul, codul țării conform ST.3 OMPI, numărul brevetului, numărul depozitului, data depozitului, data încetării valabilității

Nr. crt.	(73) Titular, cod ST. 3 OMPI	(11) Nr. brevet	(21) Nr. depozit	(22) Data depozit	Data încetării valabilității
1	2	3	4	5	6
1	Institutul Național al Viei și Vinului, MD	17	94-0003	1993.12.29	1996.12.29
2	Chemisch-Pharmazeutische Forschungsgesellschaft m.b.H., AT	124	94-0143	1994.04.14	1998.04.14
3	Institutul Național al Viei și Vinului, MD	159	94-0119	1994.05.06	1997.05.06
4	Fabrica de Arendă de Producere a Vinului "Chirsova", MD	162	93-0031	1993.05.25	1993.05.25
5	Institutul de Cercetări Științifice în Domeniul Creșterii Porcinelor, MD	168	93-0052	1993.09.23	1996.09.23
6	Institutul de Cercetări Științifice și Proiectări Tehnologice în Industria Alimentară, MD	184	93-0051	1993.06.11	1998.06.11
7	Institutul Național al Viei și Vinului, MD	208	93-0025	1993.04.01	1996.04.01
8	Institutul de Cercetări Științifice și Proiectări Tehnologice în Industria Alimentară, MD	211	94-0394	1994.11.29	1997.11.29
9	Firma "FORT" S.R.L., MD	212	93-0033	1993.05.31	1996.05.31
10	Carabadjac Constantin, MD	213	95-0019	1994.12.20	1996.12.20
11	Institutul de Cercetări Științifice și Construcții Tehnologice pentru Tutun și Produse din Tutun, MD	215	94-0231	1994.07.15	1999.07.15
12	Institutul Național al Viei și Vinului, MD	229	93-0024	1993.04.01	1996.04.01
13	Băcicov Vladimir, MD	238	94-0312	1994.08.04	1998.08.04
14	Rotari Tudor, MD	295	95-0058	1994.12.29	1996.12.29
15	Rotari Tudor, MD	296	95-0059	1994.12.29	1996.12.29

16	Sclearuc Ion, MD	310	95-0018	1994.12.21	1997.12.21
17	Bumacov Vasile, MD; Melnic Iurie, MD; Lăsai Radu, MD; Melnic Alexei, MD; Gaina Anton, MD; Serbin Vladimir, MD	314	95-0261	1995.06.02	1998.06.02
18	Băcicov Vladimir, MD	327	94-0316	1994.08.22	1998.08.22
19	Băcicov Vladimir, MD	328	94-0317	1994.08.22	1997.08.22
20	Luca Untila, MD	334	93-0023	1993.03.30	1996.03.30
21	Ganea Victor Andrei, MD; Ganea Alexandru Andrei, MD	343	93-0064	1993.11.12	1996.11.12
22	LTS LOHMANN Therapie-Systeme GmbH & CO.KG, DE	348	94-0291	1994.07.12	1998.07.12
23	Rudenko Valeriu, MD	351	94-0377	1994.08.17	1997.08.17
24	Nechit Ivan, MD	416	95-0099	1994.12.28	1996.12.28
25	PHARMACIA AB, SE	423	95-0039	1994.07.14	1998.07.14
26	SUMITOMO CHEMICAL COMPANY LIMITED, JP	424	94-0326	1994.07.14	1998.07.14
27	Matveenco Mihail, MD	436	95-0195	1995.03.16	1995.03.16
28	Institutul de Fizică Aplicată al Academiei de Științe a Republicii Moldova, MD	449	95-0098	1994.12.09	1998.12.09
29	Universitatea Tehnică a Moldovei, MD	462	95-0324	1995.07.10	1998.07.10
30	Universitatea Tehnică a Moldovei, MD	463	95-0321	1995.07.10	1998.07.10
31	Universitatea Tehnică a Moldovei, MD	464	95-0329	1995.07.10	1998.07.10
32	Băcicov Vladimir, MD	465	95-0401	1995.04.19	1998.04.19
33	Universitatea Tehnică a Moldovei, MD	469	95-0333	1995.07.10	1998.07.10
34	Universitatea Tehnică a Moldovei, MD	470	95-0328	1995.07.10	1998.07.10
35	Universitatea Tehnică a Moldovei, MD	471	95-0332	1995.07.10	1998.07.10
36	Universitatea Tehnică a Moldovei, MD	472	95-0323	1995.07.10	1998.07.10
37	Universitatea Tehnică a Moldovei, MD	476	95-0325	1995.07.10	1998.07.10
38	Marcenco Alexandr, MD	484	95-0441	1995.12.27	1998.12.27
1	2	3	4	5	6
39	Jucov Onufrii, MD	487	95-0184	1995.02.22	1998.02.22
40	LABORATOIRES UPSA, S.A., FR	522	95-0083	1994.12.30	1997.12.30
41	Institutul de Chimie al Academiei de Științe a Republicii Moldova, MD; Gospodăria-fabrică "Zarea" a firmei științifice și agroindustriale pentru producerea uleiurilor eterice și articolelor de parfumerie și cosmetică "Viorica", MD	524	95-0294	1994.12.30	1996.12.30
42	Epifanov Alexandru, MD	526	95-0251	1995.05.22	1998.05.22
43	Ermuratschi Vladimir, MD; Coptiuc Eduard, MD	534	95-0237	1995.03.29	1995.03.29
44	Institutul Național al Viei și Vinului, MD	540	95-0370	1995.10.06	1995.10.06
45	Institutul de Genetică al Academiei de Științe a Republicii Moldova, MD	555	95-0351	1995.10.04	1998.10.04
46	Întreprinderea Individuală "Mariana-Cucerenco", MD	557	95-0315	1995.08.03	1998.08.03
47	Institutul de Cercetări Științifice în domeniul Ocrotirii Sănătății Mamei și Copilului al Ministerului Sănătății al Republicii Moldova, MD	567	96-0019	1996.02.12	1999.02.12
48	Tarasov Mihai, MD	570	94-0090	1994.03.16	1997.03.16
49	Universitatea de Stat din Moldova, MD	571	93-0068	1993.12.22	1996.12.22
50	Institutul de Genetică al Academiei de Științe a Republicii Moldova, MD	578	95-0352	1995.10.04	1998.10.04
51	Lobcenco Aglaia, MD; Draguța Nelea, MD	582	95-0416	1995.11.28	1998.11.28
52	Lobcenco Aglaia, MD; Remizov Victor, MD; Sofronie Silviu, MD; Codrean Iurie, MD	583	95-0415	1995.11.28	1998.11.28
53	Câșlali Ion, MD	596	93-0069	1993.08.26	1998.08.26
54	Băcicov Vladimir, MD	607	95-0283	1995.05.05	1995.05.05
55	Bărcă Oleg, MD	609	96-0015	1996.01.26	1999.01.26
56	Universitatea de Stat din Moldova, MD	613	94-0051	1994.02.24	1997.02.24
57	Universitatea de Stat din Moldova, MD	614	94-0262	1994.04.07	1997.04.07
58	Șincariuc Valeriu, MD	623	96-0046	1996.02.29	1999.02.28
59	Universitatea de Stat din Moldova, MD	625	93-0066	1993.11.12	1996.11.12
60	Universitatea de Stat din Moldova, MD	626	94-0004	1994.01.13	1997.01.13

61	Universitatea de Stat din Moldova, MD	627	94-0257	1994.07.25	1997.07.25
62	Institutul Național al Vei și Vinului, MD	632	96-0051	1996.02.21	1999.02.21
63	Institutul de Genetică al Academiei de Științe a Republicii Moldova, MD	643	95-0348	1995.10.04	1995.10.04
64	Institutul de Genetică al Academiei de Științe a Republicii Moldova, MD	651	96-0071	1996.03.27	1996.03.27
65	Firma Svetskii & Co, MD	655	96-0080	1996.04.04	1996.04.04
66	Firma Svetskii & Co, MD	656	96-0081	1996.04.04	1996.04.04
67	Firma Svetskii & Co, MD	657	96-0082	1996.04.04	1996.04.04
68	Universitatea de Stat din Moldova, MD	673	94-0147	1994.05.24	1997.05.24
69	Institutul de Fiziologie a Plantelor al Academiei de Științe a Republicii Moldova, MD	684	96-0006	1996.01.23	1999.01.23
70	Institutul de Chimie al Academiei de Științe a Republicii Moldova, MD	687	96-0157	1996.07.03	1996.07.03
71	Institutul de Genetică al Academiei de Științe a Republicii Moldova, MD	688	95-0350	1995.10.04	1995.10.04
72	Universitatea de Stat din Moldova, MD	690	94-0010	1993.12.29	1997.12.29
73	Universitatea de Stat din Moldova, MD; Institutul de Chimie al Academiei de Științe a Republicii Moldova, MD; Asociația de Ecologie Industrială a Republicii Moldova, MD	705	96-0018	1996.02.08	1998.02.08
74	Institutul de Genetică al Academiei de Științe a Republicii Moldova, MD	737	95-0354	1995.10.04	1995.10.04
75	Atelierul Experimental de Creație LTD, MD	747	96-0069	1996.02.15	1996.02.15
76	Universitatea de Stat din Moldova, MD	748	95-0021	1994.12.22	1996.12.22
77	Institutul de Genetică al Academiei de Științe a Republicii Moldova, MD	754	96-0300	1996.10.03	1996.10.03
78	Terzi Alexandru, MD	761	95-0228	1995.01.19	1999.01.19
79	Ștehan Boris, MD	767	96-0039	1996.02.27	1999.02.27
80	Ștehan Boris, MD	768	96-0038	1996.02.27	1999.02.27
1	2	3	4	5	6
81	Institutul Național al Vei și Vinului, MD	793	96-0055	1996.03.12	1996.03.12
82	Institutul Național al Vei și Vinului, MD	794	96-0056	1996.03.12	1996.03.12
83	Institutul de Genetică al Academiei de Științe a Republicii Moldova, MD	804	97-0092	1997.03.31	1998.03.31
84	Institutul de Genetică al Academiei de Științe a Republicii Moldova, MD	805	97-0093	1997.03.31	1998.03.31
85	Universitatea Tehnică a Moldovei, MD	810	97-0012	1997.01.20	1997.01.20
86	Crudu Valeriu, MD	812	96-0215	1996.08.22	1996.08.22
87	Universitatea de Stat din Moldova, MD	818	94-0376	1994.11.15	1998.11.15
88	Institutul de Zoologie al Academiei de Științe a Republicii Moldova, MD	824	97-0106	1997.04.20	1998.04.20
89	Institutul de Zoologie al Academiei de Științe a Republicii Moldova, MD	825	97-1107	1997.04.29	1998.04.29
90	Institutul de Zoologie al Academiei de Științe a Republicii Moldova, MD	826	97-0108	1997.04.29	1998.04.29
91	Institutul de Zoologie al Academiei de Științe a Republicii Moldova, MD	827	97-0109	1997.04.29	1998.04.29
92	Institutul de Zoologie al Academiei de Științe a Republicii Moldova, MD	828	97-0110	1997.04.29	1998.04.29
93	Universitatea de Stat din Moldova, MD	831	96-0227	1996.08.02	1998.08.02
94	Balan Ion, MD; Cardaniuc Eugen, MD; Oniscu Corneliu, RO	837	96-0124	1996.08.22	1998.08.22
95	Institutul de Fizică Aplicată al Academiei de Științe a Republicii Moldova, MD; Institutul de Chimie al Academiei de Științe a Republicii Moldova, MD	846	95-0362	1995.10.10	1998.10.10
96	Institutul de Cercetări pentru Culturile de Câmp, MD	856	94-0002	1993.12.27	1994.12.27
97	Iurchevici Alexandr, MD; Babin Victor, RU; Egorov Boris, RU; Pașin Valerii, RU; Strunin Boris, RU	858	97-0152	1997.06.06	1999.06.06

## FA1A Lista cererilor de brevet de invenție retrase

Se publică următoarele date: numărul curent, codul țării conform ST. 3 OMPI,  
numărul depozitului, data depozitului, data retragerii cererii,  
numărul BOPI în care a fost publicată cererea de brevet de invenție

Nr. crt.	Cod St. 3 OMPI	(41) Nr. BOPI	(21) Nr. depozit	(22) Data depozit	Data retragerii
1	MD	-	97-0020	1997.01.27	2000.05.12
2	MD	9/1998	97-0061	1997.02.26	2000.02.11
3	MD	11/1998	97-0132	1997.05.21	2000.02.11
4	MD	-	97-0247	1997.07.21	2000.02.10
5	MD	-	98-0154	1998.05.29	2000.01.27

## FA4A Lista cererilor de brevet de invenție respinse

Se publică următoarele date: numărul curent, codul țării conform ST. 3 OMPI,  
numărul depozitului, data depozitului, data respingerii cererii, numărul BOPI  
în care a fost publicată cererea de brevet de invenție

Nr. crt.	Cod ST. 3 OMPI	(21) Nr. depozit	(22) Data depozit	Data respingerii	(41) Nr. BOPI
1	MD	99-0099	1999.02.18	2000.01.26	-

## Materiale de informare și documentare din domeniul proprietății industriale

---

**C**apitolul inserează texte ale convențiilor și tratatelor internaționale la care Republica Moldova este parte, ale acordurilor regionale și bilaterale; regulamente, instrucțiuni, clasificări, norme OMPI; alte materiale de informare și documentare în domeniul protecției proprietății industriale.

**T**he Chapter inserts texts of the international conventions and treaties to which the Republic of Moldova is party, of the regional and bilateral agreements; regulations, instructions, classifications, the WIPO standards; other information and search materials in the field of industrial property protection.

# Tratatul de la Budapesta privind recunoașterea internațională a depozitului microorganismelor în scopul asigurării protecției prin brevete \*

adoptat la 28 aprilie 1977 și modificat la 26 septembrie 1980

## Articolul 1

### **Constituirea unei Uniuni**

Statele părți la prezentul Tratat (denumit în cele ce urmează *State contractante*) sunt constituite în Uniunea pentru recunoașterea internațională a depozitului microorganismelor în scopul asigurării protecției prin brevete.

## Articolul 2

### **Definiții**

În sensul prezentului Tratat și al Regulamentului de aplicare:

*i)* orice referire la un *brevet* se înțelege ca fiind o referire la brevetele de invenții, la certificatele de autor de invenții, la certificatele de utilitate, la modelele de utilitate, la brevetele sau certificatele adiționale, la certificatele de autor de invenții adiționale și la certificatele de utilitate adiționale;

*ii)* prin *depozitul unui microorganism*, potrivit contextului în care figurează aceste cuvinte, se înțeleg următoarele acte, efectuate în conformitate cu prezentul Tratat sau cu Regulamentul de aplicare: transmiterea unui microorganism la o autoritate de depozit internațional, care îl primește și îl acceptă sau conservarea unui astfel de microorganism de către autoritatea de depozit internațional ori atât transmiterea cât și conservarea menționată;

*iii)* prin *procedură în domeniul brevetelor* se înțelege orice procedură administrativă sau judecătorească cu privire la o cerere de brevet de invenție sau la un brevet de invenție;

*iv)* prin *publicarea în scopul procedurii în domeniul brevetelor* se înțelege publicarea oficială sau punerea oficială la dispoziția publicului pentru inspecție a unei cereri de brevet de invenție sau a unui brevet de invenție;

*v)* prin *organizație interguvernamentală de proprietate industrială* se înțelege o organizație care a prezentat o declarație în conformitate cu articolul 9. 1);

*vi)* prin *oficiu de proprietate industrială* se înțelege o autoritate a unui Stat contractant sau a unei organizații interguvernamentale de proprietate industrială, care este competentă pentru eliberarea de brevete;

*vii)* prin *instituție pentru depozit* se înțelege o instituție care asigură recepția, acceptarea și conservarea microorganismelor și remiterea de eşantioane a acestora;

*viii)* prin *autoritate de depozit internațional* se înțelege o instituție pentru depozit, care a dobândit statutul de autoritate de depozit internațional în conformitate cu articolul 7;

*ix)* prin *depunător* se înțelege persoana fizică sau juridică care transmite un microorganism la o autoritate de depozit internațional, care îl primește și îl acceptă, precum și orice succesori în drepturi al persoanei menționate;

*x)* prin *Uniune* se înțelege Uniunea prevăzută la articolul 1;

*xi)* prin *Adunare* se înțelege Adunarea prevăzută la articolul 10;

*xii)* prin *Organizație* se înțelege Organizația Mondială de Proprietate Intelectuală;

*xiii)* prin *Birou internațional* se înțelege Biroul internațional al Organizației și, atât timp cât vor exista, Birourile internaționale reunite pentru protecția proprietății intelectuale (BIRPI);

*xiv)* prin *Director general* se înțelege directorul general al Organizației;

*xv)* prin *Regulament de aplicare* se înțelege Regulamentul prevăzut la articolul 12.

\* În vigoare pentru Republica Moldova din 25 decembrie 1991.

CAPITOLUL I  
**DISPOZIȚII DE FOND**

Articolul 3

**Recunoașterea și efectele depozitului  
microorganismelor**

1) a) Statele contractante care permit sau cer să se facă depozitul microorganismelor în scopul asigurării protecției prin brevete recunosc ca fiind valabil, pentru această procedură, depozitul unui microorganism efectuat la o autoritate de depozit internațional. Această recunoaștere cuprinde recunoașterea depozitului și a datei depozitului așa cum le indică autoritatea de depozit internațional, precum și recunoașterea faptului că ceea ce s-a remis ca eșantion este un eșantion al microorganismului depus.

b) Orice stat contractant poate cere o copie de pe adeverința depozitului prevăzut sub alineatul de la litera a), eliberată de autoritatea de depozit internațional.

2) În ce privește problemele reglementate prin prezentul Tratat și Regulament, nici un stat nu poate să ceară să fie îndeplinite alte condiții decât cele care sunt prevăzute în prezentul Tratat și în Regulamentul de aplicare sau condiții suplimentare.

Articolul 4

**Depozit nou**

1) a) În cazul când, pentru orice motive ar fi, autoritatea de depozit internațional nu poate să remită eșantioane ale microorganismului depus, îndeosebi:

- i) când microorganismul nu mai este viabil sau
- ii) când remiterea de eșantioane ar necesita trimiterea lor în străinătate și restricțiile la export sau la import împiedică trimiterea sau recepția de eșantioane în străinătate, această autoritate notifică depunătorului că ea este în imposibilitate să remită eșantioane, în scurt timp după ce a constatat această imposibilitate și îl arată motivul; sub rezerva alineatului 2) și în conformitate cu dispozițiile prezentului alineat, depunătorul are dreptul să efectueze un nou depozit al microorganismului care a format obiectul depozitului inițial.

b) Noul depozit se efectuează la autoritatea de depozit internațional la care a fost efectuat depozitul inițial; totuși:

i) el se efectuează la o altă autoritate de depozit internațional, dacă instituția la care a fost efectuat depozitul inițial a încetat să mai aibă statutul de autoritate de depozit internațional, fie în total, fie în privința tipului de microorganism căruia îi aparține microorganismul depus sau dacă autoritatea de depozit internațional la care s-a efectuat depozitul inițial încetează, temporar sau definitiv, să exercite funcțiile cu privire la microorganismele depuse;

ii) el poate fi efectuat la o altă autoritate de depozit internațional în cazul prevăzut la subalineatul a) ii).

c) Orice depozit nou este însoțit de o declarație semnată de depunător, prin care acesta afirmă că microorganismul care face obiectul noului depozit este același cu cel care a făcut obiectul depozitului inițial. Dacă afirmația depunătorului este contestată, sarcina dovezii este reglementată prin dreptul aplicabil.

d) Sub rezerva sublineatelor a) – c) și e) noul depozit este considerat ca și cum el ar fi fost efectuat la data la care a fost efectuat depozitul inițial, dacă toate declarațiile anterioare cu privire la viabilitatea microorganismului care a făcut obiectul depozitului inițial au arătat că microorganismul era viabil și dacă noul depozit a fost efectuat într-un termen de trei luni, care se calculează de la data la care depunătorul a primit notificarea prevăzută la subalineatul a).

e) În cazul când se aplică subalineatul b) i) și dacă depunătorul nu a primit notificarea prevăzută la subalineatul a) într-un termen de șase luni care se calculează de la data la care încetarea, limitarea sau oprirea exercitării funcțiilor prevăzute la subalineatul b) i), a fost publicată de Biroul Internațional, termenul de trei luni prevăzut la subalineatul d) se calculează începând de la data acestei publicări.

2) Dreptul prevăzut la alineatul 1) a) nu există în cazul când microorganismul depus a fost transferat la o altă autoritate de depozit internațional și această autoritate este în măsură să remită eșantioane ale acestui microorganism.

Articolul 5

**Restricții la import și la export**

Fiecare Stat contractant recunoaște că este mult de dorit ca, în cazul când și în măsura în care



există restricții la exportul de pe teritoriul său sau la importul pe teritoriul său a anumitor tipuri de microorganisme, o astfel de restricție nu se aplică microorganismelor care sunt depuse sau sunt destinate a fi depuse în conformitate cu prezentul Tratat, afară de cazul când restricția este necesară pentru considerente privind securitatea națională sau a riscurilor pentru sănătate sau mediul înconjurător.

#### Articolul 6

##### **Statutul autorității de depozit internațional**

1) Pentru a avea dreptul la statutul de autoritate de depozit internațional, o instituție de depozit trebuie să fie situată pe teritoriul unui Stat contractant și trebuie să beneficieze de asigurări date de către acest Stat în conformitate cu care această instituție îndeplinește și va continua să îndeplinească condițiile enumerate la alineatul 2). Aceste asigurări pot să fie date, de asemenea, de o organizație interguvernamentală de proprietate industrială; în acest caz instituția de depozit trebuie să fie situată pe teritoriul unui stat membru al acestei organizații.

2) Instituția de depozit, în calitate de autoritate de depozit internațional, trebuie să îndeplinească următoarele condiții:

- i) să aibă o existență permanentă;
- ii) să aibă, în conformitate cu Regulamentul de aplicare, personalul și instalațiile necesare îndeplinirii sarcinilor științifice și administrative ce îi revin conform prezentului Tratat;
- iii) să fie imparțială și obiectivă;
- iv) să fie, în scopul efectuării depozitului, la dispoziția tuturor depunătorilor în aceleași condiții;
- v) să accepte în depozit microorganismele tuturor tipurilor sau pentru anumite tipuri, să examineze viabilitatea lor și să le conserve, în conformitate cu Regulamentul de aplicare;
- vi) să elibereze depunătorului o adeverință și orice declarație cerută cu privire la viabilitate, în conformitate cu Regulamentul de aplicare;
- vii) să păstreze secretul cu privire la microorganismele depuse, în conformitate cu Regulamentul de aplicare;
- viii) să remită, în condițiile și conform procedurii

stabilite în Regulamentul de aplicare, eșantioane ale oricărui microorganism depus.

3) Regulamentul de aplicare stabilește măsurile ce trebuie luate:

- i) în cazul când o autoritate de depozit internațional încetează, temporar sau definitiv, să exercite funcțiile sale cu privire la microorganismele depuse sau refuză să accepte anumite tipuri de microorganisme pe care ea ar trebui să le accepte în conformitate cu asigurările date;
- ii) în caz de încetare sau limitare a statutului de autoritate de depozit internațional a unei autorități de depozit internațional.

#### Articolul 7

##### **Dobândirea statutului de autoritate de depozit internațional**

1) a) O instituție de depozit dobândește statutul de autoritate de depozit internațional pe baza unei comunicări scrise care este adresată directorului general de către Statul contractant pe teritoriul căruia este situată instituția de depozit și cuprinde o declarație care conține asigurări potrivit cărora instituția respectivă îndeplinește și va continua să îndeplinească condițiile enumerate la articolul 6. 2). Acest statut poate fi dobândit, de asemenea, pe baza unei comunicări scrise care este adresată directorului general de o organizație interguvernamentală de proprietate industrială și care cuprinde declarația menționată.

b) Comunicarea conține, de asemenea, informații cu privire la instituția de depozit, în conformitate cu Regulamentul de aplicare și poate să indice data la care va produce efecte statutul de autoritate de depozit internațional.

2) a) Dacă directorul general constată că comunicarea conține declarația cerută și că toate informațiile cerute au fost primite, comunicarea se publică de Biroul Internațional, în scurt timp.

b) Statutul de autoritate de depozit internațional se dobândește începând de la data publicării comunicării sau, în cazul când a fost indicată o dată în conformitate cu alineatul 1) b) și această dată este posterioară datei de publicare a comunicării, începând de la această dată.

3) Regulamentul de aplicare stabilește detaliile procedurii prevăzute la alineatele 1) și 2).

Articolul 8

**Încetarea și limitarea statutului de autoritate de depozit internațional**

1) a) Orice Stat contractant sau orice organizație interguvernamentală de proprietate industrială poate să ceară Adunării ca ea, să pună capăt statutului de autoritate de depozit internațional a unei autorități sau ca ea să o limiteze la anumite tipuri de microorganisme, pentru motivul că condițiile enumerate la articolul 6 nu au fost îndeplinite sau nu mai sunt îndeplinite. Totuși, o asemenea cerere nu poate fi prezentată de un Stat contractant sau organizație interguvernamentală de proprietate industrială cu privire la o autoritate de depozit internațional pentru care acest Stat a făcut declarația prevăzută la articolul 7. 1) a).

b) Înainte de a prezenta cererea în baza subalineatului a) Statul contractant sau organizația interguvernamentală de proprietate industrială notifică, prin intermediul directorului general, Statului contractant sau organizației interguvernamentale de proprietate industrială care a făcut comunicarea prevăzută la articolul 7.1) motivele cererii respective, în scopul ca Statul menționat sau organizația să poată lua, într-un termen de șase luni de la data notificării, măsurile corespunzătoare, pentru ca prezentarea cererii să nu mai fie necesară.

c) Adunarea, dacă constată că cererea este temeinic fondată, decide să pună capăt statutului de autoritate de depozit internațional autorității prevăzute la subalineatul a) sau să o limiteze la anumite tipuri de microorganisme. Decizia Adunării se ia cu o majoritate de două treimi a voturilor exprimate în favoarea cererii.

2) a) Statul contractant sau organizația interguvernamentală de proprietate industrială care a făcut declarația prevăzută la articolul 7. 1) poate, printr-o comunicare adresată directorului general, să retragă această declarație complet sau numai pentru anumite tipuri de microorganisme și în orice caz trebuie să o facă în cazul când și în măsura în care aceste asigurări nu mai sunt aplicabile.

b) Începând de la data prevăzută în Regulamentul de aplicare, o asemenea comunicare are ca efect, dacă ea se referă la declarația în întregime, încetarea statutului de autoritate de depozit internațional sau, dacă ea se referă numai la anumite tipuri de microorganisme, o limitare corespunzătoare a acestui statut.

3) Regulamentul de aplicare stabilește detaliile procedurii prevăzute la alineatele 1) și 2).

Articolul 9

**Organizații interguvernamentale de proprietate industrială**

1) a) Orice organizație interguvernamentală căreia mai multe state i-au încredințat grija de a elibera brevete cu caracter regional și toate aceste state sunt membre ale Uniunii internaționale pentru protecția proprietății industriale (Uniunea de la Paris) poate prezenta directorului general o declarație potrivit căreia acceptă obligația de recunoaștere prevăzută la articolul 3. 1) a), obligația privind condițiile prevăzute la articolul 3.2) și toate efectele dispozițiilor prezentului Tratat și Regulamentului de aplicare care sunt aplicabile organizațiilor interguvernamentale de proprietate industrială. Dacă declarația este prezentată înainte de intrarea în vigoare a prezentului Tratat în conformitate cu articolul 16. 1), declarația prevăzută în fraza precedentă produce efecte de la data intrării în vigoare a Tratatului. Dacă ea este prezentată după intrarea în vigoare a Tratatului, declarația respectivă produce efecte la trei luni de la prezentarea ei, în cazul când o dată ulterioară nu este indicată în aceeași declarație. În acest din urmă caz declarația produce efecte de la data indicată.

b) Organizația de la alineatul a) are drepturile prevăzute la articolul 3. 1) b).

2) În caz de revizuire sau de modificare a oricărei dispoziții a prezentului Tratat și a Regulamentului de aplicare care afectează organizațiile interguvernamentale de proprietate industrială, orice organizație interguvernamentală de proprietate industrială poate să retragă declarația sa prevăzută la alineatul 1) prin notificare adresată directorului general. Retragerea produce efecte:

- i) la data intrării în vigoare a revizuirii sau a modificării, dacă notificarea a fost primită înainte de această dată;
- ii) la data indicată în notificare, dacă notificarea a fost primită după data prevăzută la punctul i) sau, în lipsa unei astfel de indicații, la trei luni de la data la care a fost primită notificarea.

3) În afară de cazul prevăzut la alineatul 2), orice organizație de proprietate industrială poate să retragă declarația sa prevăzută la alineatul 1) a) printr-o notificare adresată directorului general.

Retragerea produce efecte la doi ani de la data la care directorul general a primit notificarea. Nici o notificare de retragere potrivit prezentului alineat nu se poate primi în timpul unei perioade de cinci ani începând de la data la care declarația a început să producă efecte.

4) Retragerea prevăzută la alineatul 2) sau 3) de o organizație interguvernamentală de proprietate industrială, a cărei comunicare potrivit articolului 7. 1) a condus la dobândirea statutului de autoritate de depozit internațional, are ca efect încetarea acestui statut, la un an de la data la care directorul general a primit notificarea de retragere.

5) Orice declarație prevăzută la alineatul 1) a), orice notificare de retragere prevăzută la alineatul 2) sau 3), toate asigurările date în conformitate cu articolul 6. 1), fraza a doua, cuprinse într-o declarație făcută în conformitate cu articolul 7. 1), orice cerere prezentată în conformitate cu articolul 8. 1) și orice comunicare de retragere prevăzută la articolul 8. 2) trebuie să aibă aprobarea prealabilă expresă a organului suveran al organizației interguvernamentale de proprietate industrială ai cărei membri sunt toate statele membre ale organizației menționate și în care hotărârile sunt luate prin reprezentanții oficiali ai guvernelor acestor state.

## CAPITOLUL II

### DISPOZIȚII ADMINISTRATIVE

#### Articolul 10

##### **Adunarea**

- 1) a) Adunarea este compusă din Statele contractante.
- b) Fiecare Stat contractant este reprezentat printr-un delegat, care poate fi asistat de supleanți, de consilieri și de experți.
- c) Fiecare organizație interguvernamentală de proprietate industrială este reprezentată prin observatori speciali la reuniunile Adunării și a oricărui comitet sau grup de lucru creat de Adunare.
- d) Orice stat care nu este membru al Uniunii, însă este membru al organizației sau al Uniunii internaționale pentru protecția proprietății industriale (Uniunea de la Paris), și orice organizație interguvernamentală specializată în domeniul brevetelor care nu este o organizație interguvernamentală de proprietate industrială

în sensul articolului 2. v) poate să fie reprezentată prin observatori la reuniunile Adunării și, dacă Adunarea decide, la reuniunile oricărui comitet sau grup de lucru creat de Adunare.

2) a) Adunarea:

- i) tratează toate problemele privind menținerea și dezvoltarea Uniunii și aplicarea prezentului Tratat;
  - ii) exercită drepturile care îi sunt stabilite în mod special și îndeplinește sarcinile care îi sunt în mod special atribuite prin prezentul Tratat;
  - iii) dă directorului general directive cu privire la pregătirea conferințelor de revizuire;
  - iv) examinează și aprobă rapoartele și activitățile directorului general cu privire la Uniune și îi dă toate directivele utile cu privire la problemele ce intră în competența Uniunii;
  - v) creează comitetele și grupele de lucru pe care le consideră utile pentru a ușura activitățile Uniunii;
  - vi) hotărăște, sub rezerva alineatului 1) d), care sunt statele altele decât organizațiile interguvernamentale de proprietate industrială în sensul articolului 2. v) și care sunt organizațiile internaționale neguvernamentale care sunt admise la reuniunile sale în calitate de observatori și decide măsura în care autoritățile de depozit internațional sunt admise la reuniunile sale în calitate de observatori;
  - vii) întreprinde orice acțiuni potrivite în vederea realizării obiectivelor Uniunii;
  - viii) îndeplinește orice alte funcții utile în cadrul prezentului Tratat.
- b) În problemele care interesează, de asemenea, și alte uniuni administrate de Organizație, Adunarea hotărăște, după ce a luat cunoștință de avizul Comitetului de coordonare al Organizației.
- 3) Un delegat nu poate să reprezinte decât un singur stat și nu poate să voteze decât în numele acestuia.
  - 4) Fiecare Stat contractant dispune de un vot.
  - 5) a) Jumătate din numărul Statelor contractante constituie cvorumul.
  - b) Dacă acest cvorum nu se realizează, Adunarea poate lua hotărâri; totuși, aceste hotărâri, cu excepția acelor care privesc procedura sa, nu devin executorii decât dacă se obține cvorumul și

majoritatea necesară este realizată pe calea votului prin corespondență prevăzută de Regulamentul de aplicare.

6) a) Sub rezerva articolelor 8. 1) c), 12. 4) și 14. 2) b), hotărârile Adunării sunt luate cu majoritatea voturilor exprimate.

b) Abținerea nu este considerată ca fiind un vot.

7) a) Adunarea se reunește o dată la trei ani în sesiuni ordinare, la convocarea directorului general și pe cât posibil în aceeași perioadă și în același loc cu Adunarea generală a Organizației.

b) Adunarea se reunește în sesiuni extraordinare la convocarea adresată de directorul general, fie la inițiativa acestuia, fie la cererea unei părți din numărul părților contractante.

8) Adunarea adoptă regulamentul său interior.

#### Articolul 11

##### ***Biroul Internațional***

1) Biroul Internațional:

i) îndeplinește sarcinile administrative ce revin Uniunii, îndeosebi acelea care îi sunt stabilite în mod special prin prezentul Tratat sau de Regulamentul de aplicare sau de Adunare;

ii) asigură secretariatul conferințelor de revizuire, Adunării, comitetelor și grupelor de lucru create de Adunare și al oricărei reuniuni convocate de către directorul general care se referă la probleme privind Uniunea.

2) Directorul general este cel mai înalt funcționar al Uniunii și o reprezintă pe aceasta.

3) Directorul general convoacă toate reuniunile care se referă la probleme interesând Uniunea.

4) a) Directorul general și orice membru al personalului desemnat de acesta ia parte, fără drept de vot, la toate reuniunile Adunării, comitetelor și grupelor de lucru create de Adunare și la orice altă reuniune convocată de directorul general care se referă la problemele interesând Uniunea.

b) Directorul general sau un membru al personalului desemnat de acesta este, din oficiu, secretarul Adunării și al comitetelor, grupelor de lucru și altor reuniuni menționate la subalineatul a).

5) a) Directorul general pregătește conferințele de revizuire potrivit directivelor Adunării.

b) Directorul general poate consulta organi-

zațiile interguvernamentale și organizațiile internaționale neguvernamentale cu privire la pregătirea conferințelor de revizuire.

c) Directorul general și persoanele desemnate de el participă, fără drept de vot, la discuțiile din timpul conferințelor de revizuire.

d) Directorul general sau orice membru al personalului desemnat de acesta este, din oficiu, secretar al oricărei conferințe de revizuire.

#### Articolul 12

##### ***Regulamentul de aplicare***

1) Regulamentul de aplicare conține reguli cu privire la:

i) problemele la care prezentul Tratat face trimitere, în mod expres, la Regulamentul de aplicare sau prevăd, în mod expres, că ele vor forma obiectul unor prescripții;

ii) toate condițiile, problemele sau procedurile cu caracter administrativ;

iii) toate detaliile utile în vederea aplicării dispozițiilor prezentului Tratat.

2) Regulamentul de aplicare a prezentului Tratat este adoptat o dată cu Tratatul și este anexat la acesta.

3) Adunarea poate să modifice Regulamentul de aplicare.

4) a) Sub rezerva subalineatului b) adoptarea oricărei modificări a Regulamentului de aplicare necesită două treimi ale voturilor exprimate.

b) Pentru adoptarea oricărei modificări referitoare la remiterea, de către autoritățile de depozit internațional, de eşantioane ale micro-organismelor depuse, se cere ca nici un Stat contractant să nu voteze împotriva modificării propuse.

5) În caz de nepotrivire între textul prezentului Tratat și cel al Regulamentului de aplicare, textul Tratatului face credință.

#### CAPITOLUL III

### **REVIZUIRE ȘI MODIFICARE**

#### Articolul 13

##### ***Revizuirea Tratatului***

1) Prezentul Tratat poate fi revizuit periodic prin conferințe ale Statelor contractante.

2) Convocarea conferințelor de revizuire se hotărăște de Adunare.

3) Articolele 10 și 11 pot fi modificate, fie de o conferință de revizuire, fie în conformitate cu articolul 14.

#### Articolul 14

##### **Modificarea anumitor dispoziții ale Tratatului**

1) a) Propuneri de modificare a articolelor 10 și 11, făcute în baza prezentului articol, pot fi prezentate de orice Stat contractant sau de Directorul general.

b) Aceste propuneri se comunică de directorul general Statelor contractante, cu cel puțin șase luni înainte de a fi supuse spre examinare Adunării.

2) a) Orice modificare a articolelor prevăzute la alineatul 1) se adoptă de Adunare.

b) Adoptarea oricărei modificări a articolului 10 se face cu patru cincimi din numărul voturilor exprimate; adoptarea oricărei modificări a articolului 11 se face cu trei pătrimi din numărul voturilor exprimate.

3) a) Orice modificare a articolelor prevăzute la alineatul 1) intră în vigoare la o lună de la primirea de directorul general a notificărilor scrise de acceptare, făcute în conformitate cu regulile lor constituționale, de trei pătrimi din numărul Statelor contractante care erau membre ale Adunării la data când aceasta a adoptat modificarea.

b) Orice modificare a acestor articole astfel acceptate leagă toate Statele contractante care erau State contractante la data când Adunarea a adoptat modificarea, înțelegând că orice modificare care creează obligații financiare pentru Statele contractante sau care măresc aceste obligații nu leagă decât pe acelea dintre ele care au notificat acceptarea lor pentru această modificare.

c) Orice modificare acceptată și intrată în vigoare în conformitate cu subalineatul a) leagă toate statele care devin State contractante după data la care modificarea a fost adoptată de către Adunare.

#### CAPITOLUL IV

### **CLAUZE FINALE**

#### Articolul 15

##### **Modalități pentru a deveni parte la Tratat**

1) Orice stat membru al Uniunii internaționale pentru protecția proprietății industriale (Uniunea de la Paris) poate să devină parte la prezentul Tratat prin:

i) semnătura sa urmată de depunerea unui instrument de ratificare sau

ii) depunerea unui instrument de aderare.

2) Instrumentele de ratificare sau de aderare se depun la directorul general.

#### Articolul 16

##### **Intrarea în vigoare a Tratatului**

1) Prezentul Tratat intră în vigoare, în privința a cinci state care, primele, au depus instrumentele lor de ratificare sau de aderare, la trei luni după data la care a fost depus al cincilea instrument de ratificare sau de aderare.

2) Prezentul Tratat intră în vigoare, în privința oricărui alt stat la trei luni după data la care acest stat a depus instrumentul său de ratificare sau de aderare, afară de cazul când nu a fost indicată o dată ulterioară în instrumentul de ratificare sau de aderare. În acest din urmă caz prezentul Tratat intră în vigoare în privința acestui stat la data astfel indicată.

#### Articolul 17

##### **Denunțarea Tratatului**

1) Oricare Stat contractant poate denunța prezentul Tratat prin notificare adresată directorului general.

2) Denunțarea produce efecte după doi ani din ziua în care directorul general a primit notificarea.

3) Facultatea de denunțare a prezentului Tratat prevăzută la alineatul 1) nu poate fi exercitată de un Stat contractant înainte de expirarea unui termen de cinci ani de la data la care aceasta a devenit parte la prezentul Tratat.

4) Denunțarea prezentului Tratat de către un Stat contractant care a făcut o declarație prevăzută la articolul 7. 1) a) cu privire la o instituție de depozit care a dobândit statutul de autoritate de depozit internațional are ca efect încetarea acestui statut la un an după ziua în care directorul general a primit notificarea prevăzută la alineatul 1).

#### Articolul 18

##### **Semnarea și limbile Tratatului**

1) a) Prezentul Tratat este semnat într-un singur exemplar original în limbile franceză și engleză, cele două texte având putere egală.

b) Texte oficiale ale prezentului Tratat se stabilesc de directorul general, după consultarea

guvernurilor interesate, în două luni de la semnarea prezentului Tratat, în alte limbi în care a fost semnată Convenția instituind Organizația Mondială de Proprietate Intelectuală.

c) Texte oficiale ale prezentului Tratat se stabilesc de directorul general, după consultarea guvernurilor interesate, în limbile germană, arabă, italiană, japoneză și portugheză și în alte limbi pe care le poate indica Adunarea.

2) Prezentul Tratat rămâne deschis spre semnare, la Budapesta, până la 31 decembrie 1977.

#### Articolul 19

##### ***Depozitul Tratatului; transmiterea copiilor; înregistrarea Tratatului***

1) Exemplarul original al prezentului Tratat, când nu mai este deschis pentru semnare, se depune la directorul general.

2) Directorul general certifică și transmite câte două copii ale prezentului Tratat și ale Regulamentului de aplicare guvernurilor tuturor statelor prevăzute la articolul 15. 1) și organizațiilor interguvernamentale care pot prezenta o declarație în conformitate cu articolul 9. 1) a), precum și, la cerere, guvernului oricărui alt stat.

3) Directorul general ia măsuri pentru înregistrarea prezentului Tratat la Secretariatul Organizației Națiunilor Unite.

4) Directorul general certifică și transmite câte două copii ale oricărei modificări a prezentului Tratat și a Regulamentului de aplicare tuturor organi-

zațiilor interguvernamentale de proprietate industrială, precum și la cerere, guvernului oricărui stat și oricărei organizații interguvernamentale care poate prezenta o declarație în conformitate cu articolul 9. 1) a).

#### Articolul 20

##### ***Notificări***

Directorul general notifică Statelor contractante, organizațiilor interguvernamentale de proprietate industrială și statelor care nu sunt membre ale Uniunii, însă sunt membre la Uniunea internațională pentru protecția proprietății industriale (Uniunea de la Paris):

*i)* semnăturile depuse potrivit articolului 18;

*ii)* depozitul instrumentelor de ratificare sau de aderare potrivit articolului 15. 2);

*iii)* declarațiile prezentate potrivit articolului 9. 1) a) și notificările de retragere potrivit articolului 9. 2) sau 3);

*iv)* data intrării în vigoare a prezentului Tratat potrivit articolului 16. 1);

*v)* comunicările potrivit articolelor 7 și 8 și deciziile potrivit articolului 8;

*vi)* acceptările și modificările prezentului Tratat potrivit articolului 14. 3);

*vii)* modificările Regulamentului de aplicare;

*viii)* datele de intrare în vigoare a modificărilor Tratatului și a Regulamentului de aplicare;

*ix)* orice denunțare notificată potrivit articolului 17.

## Informație internațională

---

**C**apitolul inserează informații privind diverse forumuri internaționale în domeniul protecției proprietății industriale, comunicări despre reuniunile și alte acțiuni ale organelor administrative ale organizațiilor internaționale la care Republica Moldova este parte; reflectă activitatea comitetelor și grupurilor de lucru ale acestor organizații, precum și alte materiale în domeniu.

**T**he Chapter inserts information relating to diverse international forums in the field of industrial property protection, communications about the reunions and other actions of the administrative bodies of the international organizations to which the Republic of Moldova is party; reflects the activity of the committees and working groups of those organizations and other materials in the field.

## Conferința diplomatică pentru adoptarea Tratatului privind dreptul brevetelor

În perioada 11 mai - 2 iunie curent la Geneva, la sediul OMPI, și-a desfășurat lucrările Conferința diplomatică pentru adoptarea Tratatului privind dreptul brevetelor (în continuare *Conferința*).

La Conferință au luat parte reprezentanți din 150 de țări și 7 organizații interstatale.

Delegația Republicii Moldova a fost condusă de dl Eugen Stașcov, Director General al AGEPI. Din componența delegației au făcut parte dl Andrei Cheptine, Ambasador, Reprezentant Permanent al RM pe lângă ONU la Geneva; dna Liuba Negru, Prim-secretar la Reprezentanța Permanentă a RM pe lângă ONU la Geneva; dl Ion Daniliuc, prim-vice-director general al AGEPI; dna Maria Rojnevschi, consilier al Directorului General al AGEPI; dl Veaceslav Crecetov, șef secție examinare invenții și modele de utilitate, AGEPI.

Dl Eugen Stașcov a executat funcția de vicepreședinte al Conferinței diplomatice.

Statele membre ale OMPI au adoptat unanim la 1 iunie Tratatul privind dreptul brevetelor (PLT), care este un tratat internațional. Acesta va simplifica și va gestiona în virtutea cerințelor actuale procedura de obținere și menținere în vigoare a brevetelor.

Adoptarea Tratatului constituie o finalizare logică a negocierilor și dezbaterilor purtate timp de 5 ani la nivelul Comitetului permanent pentru dreptul brevetelor (CPB) și reprezintă un pas enorm înspre armonizarea continuă a legilor ce guvernează brevetele. PLT va înlesni reducerea cheltuielilor pentru obținerea protecției prin brevete și va face acest proces operant și accesibil tuturor persoanelor interesate.

În ședința finală Directorul General al OMPI dr Kamil Idris a salutat adoptarea Tratatului și și-a exprimat gratitudinea pentru spiritul de colaborare care a dominat la Conferință și care a condus la găsirea unor soluții de compromis. El a menționat că definitivarea cu succes a PLT va contribui

esențial la reducerea cheltuielilor de obținere a unui brevet, procesul având o amploare mondială. Următorul pas trebuie să fie armonizarea esenței juridice cu trecerea ulterioară la un standard al protecției unic.

Directorul General a relevat că, la obținerea brevetelor, o economie esențială a resurselor se va produce în cazul în care oficiile de proprietate intelectuală din toată lumea vor putea beneficia în comun de rezultatele documentării și examinării invențiilor. La sesiunile precedente ale CPB și la Sesiunea din septembrie 1999 a Adunării OMPI delegații s-au exprimat pentru armonizarea continuă a legilor în domeniul brevetelor după adoptarea PLT. Aceasta a fost reflectată în Programul și Bugetul OMPI pentru 2000-2001.

PLT va armoniza și va moderniza în toată lumea procedurile formale legate de cererile de brevet naționale și regionale, precum și de menținerea brevetelor în vigoare. Inventatorii care solicită protecția brevetelor au sesizat chiar la etapele inițiale necesitatea respectării unor cerințe formale, pentru a preveni respingerea cererii și, în consecință, decăderea din drepturi. Cerințele formale în diverse țări sunt diferite. Normalizând aceste cerințe, PLT oferă atât inventatorilor, cât și oficiilor de brevete naționale și regionale o serie de avantaje:

- utilizarea formelor normalizate și a unor proceduri simplificate ce vor reduce riscul de eroare;
- diminuarea cheltuielilor inventatorilor, solicitanților și mandatarilor autorizați;
- excluderea procedurilor complicate și de proporții;
- eficientizarea activității oficiilor de brevete și reducerea cheltuielilor de regie;
- eventualitatea implementării depunerii electronice a cererilor de brevet și a mijloacelor de comunicație necesare pentru aceasta;



- asigurarea unui set optim de formalități în domeniul brevetelor prevăzut în toate țările membre ale PLT (ce includ prevederi din PCT referitoare la forma sau conținutul cererii internaționale), fapt ce va facilita accesul la sistemele de brevete internaționale;
- excluderea necesității de a se recurge la un reprezentant;
- asigurarea unui suport legislativ mai eficace pentru solicitanții care depun cereri în țara de origine și peste hotare;
- posibilitatea invocării priorității, chiar dacă partea principală a cererii (descrierea) este depusă într-o limbă străină;
- repunerea în drepturi în cazul în care unele termene provizorii au fost omise.

În conformitate cu PLT, cerințele și procedurile pentru cererile naționale și cele regionale, precum și pentru cererile internaționale vor fi armonizate. Aceasta va conduce la normalizarea cerințelor formale și modernizarea procedurilor pentru cererile de brevet în toată lumea.

În ziua de încheiere a Conferinței, 2 iunie 2000, 104 state și 3 organizații interstatale (Organizația Eurasiatică de Brevete, Organizația

Europeană de Brevete, Organizația Regională Africană de Proprietate Industrială) au semnat Actul final al Tratatului, care certifică desfășurarea Conferinței diplomatice, rezultatele acesteia și care atestă participarea delegațiilor la lucrările ei.

În aceeași zi 43 de state din cele participante la lucrările Conferinței au semnat Tratatul privind dreptul brevetelor (PLT). Printre aceste țări figurează: Austria, Belgia, Marea Britanie, Ungaria, Grecia, Danemarca, Israel, Spania, Italia, Kârgâzstan, Letonia, Polonia, Portugalia, România, SUA, Republica Cehă, Elveția, Estonia etc.

În numele RM Tratatul privind dreptul brevetelor a fost semnat de dl Eugen Stașcov, Director General al AGEPI, care a fost împuternicit prin decretul Președintelui Republicii Moldova.

PLT este deschis pentru semnare până la 1 iunie 2001. Semnarea Tratatului va permite Guvernului unui stat ratificarea acestuia oricând. Statele membre ale OMPI care nu vor semna PLT timp de un an, au dreptul de a adera la el oricând. PLT va intra în vigoare la data în care 10 state vor depune la Directorul General al OMPI instrumentele de ratificare sau aderare.

**Galina GLAZACEV**

## OMPI informează

**D**irectorul General al OMPI anunță că la 4 mai 2000 Guvernul Bhoutanului a depus instrumentele de aderare la Aranjamentul de la Madrid privind înregistrarea internațională a mărcilor din 14 aprilie 1891, revizuit în 14 iulie 1967 și amendat în 28 septembrie 1979, la Protocolul referitor la Aranjamentul de la Madrid, adoptat în 27 iunie 1989 la Madrid și la Convenția de la Paris pentru protecția proprietății industriale din 20 martie 1883, revizuită în 14 iulie 1967 și amendată în 28 septembrie 1979.

Conform art. 3 *bis* (1) al Aranjamentului de la Madrid, protecția care rezultă din înregistrarea internațională nu se va extinde asupra Bhoutanului decât în cazul în care titularul mărcii o va cere în mod expres.

Aranjamentul de la Madrid, Protocolul referitor la Aranjamentul de la Madrid și Convenția de la Paris pentru protecția proprietății industriale astfel modificate vor intra în vigoare pentru Bhoutan cu începere de la 4 august curent. Tot la această dată Bhoutanul va deveni membru al Uniunii pentru protecția proprietății industriale, fondată de Convenția de la Paris.

**Paris Convention for the Protection of Industrial Property**  
Paris Convention (1883), revised at Brussels (1900), Washington (1911), The Hague (1925),  
London (1934), Lisbon (1958) and Stockholm (1967), and amended in 1979  
(Paris Union)

Status on May 4, 2000

State	Date on which State became party to the Convention	Latest Act <sup>1</sup> of the Convention to which State is party and date on which State became party to that Act
Albania.....	October 4, 1995	Stockholm: October 4, 1995
Algeria.....	March 1, 1966	Stockholm: April 20, 1975 <sup>2</sup>
Antigua and Barbuda.....	March 17, 2000	Stockholm: March 17, 2000
Argentina.....	February 10, 1967	Lisbon: February 10, 1967 Stockholm, Articles 13 to 30: October 8, 1980
Armenia.....	December 25, 1991	Stockholm: December 25, 1991 <sup>2</sup>
Australia.....	October 10, 1925	Stockholm, Articles 1 to 12: September 27, 1975 Stockholm, Articles 13 to 30: August 25, 1972
Austria.....	January 1, 1909	Stockholm: August 18, 1973
Azerbaijan.....	December 25, 1995	Stockholm: December 25, 1995
Bahamas.....	July 10, 1973	Lisbon: July 10, 1973 Stockholm, Articles 13 to 30: March 10, 1977
Bahrain.....	October 29, 1997	Stockholm: October 29, 1997
Bangladesh.....	March 3, 1991	Stockholm: March 3, 1991 <sup>2</sup>
Barbados.....	March 12, 1985	Stockholm: March 12, 1985
Belarus.....	December 25, 1991	Stockholm: December 25, 1991 <sup>2</sup>
Belgium.....	July 7, 1884	Stockholm: February 12, 1975
Belize.....	June 17, 2000	Stockholm: June 17, 2000
Benin.....	January 10, 1967	Stockholm: March 12, 1975
Bhutan.....	August 4, 2000	Stockholm: August 4, 2000
Bolivia.....	November 4, 1993	Stockholm: November 4, 1993
Bosnia and Herzegovina.....	March 1, 1992	Stockholm: March 1, 1992
Botswana.....	April 15, 1998	Stockholm: April 15, 1998
Brazil.....	July 7, 1884	Stockholm, Articles 1 to 12: November 24, 1992 Stockholm, Articles 13 to 30: March 24, 1975 <sup>2</sup>
Bulgaria.....	June 13, 1921	Stockholm, Articles 1 to 12: May 19 or 27, 1970 <sup>3</sup> Stockholm, Articles 13 to 30: May 27, 1970
Burkina Faso.....	November 19, 1963	Stockholm: September 2, 1975
Burundi.....	September 3, 1977	Stockholm: September 3, 1977
Cambodia.....	September 22, 1998	Stockholm: September 22, 1998
Cameroon.....	May 10, 1964	Stockholm: April 20, 1975
Canada.....	June 12, 1925	Stockholm, Articles 1 to 12: May 26, 1996 Stockholm, Articles 13 to 30: July 7, 1970
Central African Republic.....	November 19, 1963	Stockholm: September 5, 1978
Chad.....	November 19, 1963	Stockholm: September 26, 1970
Chile.....	June 14, 1991	Stockholm: June 14, 1991
China <sup>4</sup> .....	March 19, 1985	Stockholm: March 19, 1985 <sup>2</sup>
Colombia.....	September 3, 1996	Stockholm: September 3, 1996
Congo.....	September 2, 1963	Stockholm: December 5, 1975
Costa Rica.....	October 31, 1995	Stockholm: October 31, 1995
Côte d'Ivoire.....	October 23, 1963	Stockholm: May 4, 1974
Croatia.....	October 8, 1991	Stockholm: October 8, 1991
Cuba.....	November 17, 1904	Stockholm: April 8, 1975 <sup>2</sup>
Cyprus.....	January 17, 1966	Stockholm: April 3, 1984
Czech Republic.....	January 1, 1993	Stockholm: January 1, 1993
Democratic People's Republic of Korea.....	June 10, 1980	Stockholm: June 10, 1980
Democratic Republic of the Congo.....	January 31, 1975	Stockholm: January 31, 1975
Denmark <sup>5</sup> .....	October 1, 1894	Stockholm, Articles 1 to 12: April 26 or May 19, 1970 <sup>3</sup> Stockholm, Articles 13 to 30: April 26, 1970
Dominica.....	August 7, 1999	Stockholm: August 7, 1999
Dominican Republic.....	July 11, 1890	The Hague: April 6, 1951
Ecuador.....	June 22, 1999	Stockholm: June 22, 1999 <sup>2</sup>
Egypt.....	July 1, 1951	Stockholm: March 6, 1975 <sup>2</sup>
El Salvador.....	February 19, 1994	Stockholm: February 19, 1994
Equatorial Guinea.....	June 26, 1997	Stockholm: June 26, 1997
Estonia.....	August 24, 1994 <sup>6</sup>	Stockholm: August 24, 1994
Finland.....	September 20, 1921	Stockholm, Articles 1 to 12: October 21, 1975 Stockholm, Articles 13 to 30: September 15, 1970
France <sup>7</sup> .....	July 7, 1884	Stockholm: August 12, 1975
Gabon.....	February 29, 1964	Stockholm: June 10, 1975
Gambia.....	January 21, 1992	Stockholm: January 21, 1992
Georgia.....	December 25, 1991	Stockholm: December 25, 1991 <sup>2</sup>
Germany.....	May 1, 1903	Stockholm: September 19, 1970
Ghana.....	September 28, 1976	Stockholm: September 28, 1976
Greece.....	October 2, 1924	Stockholm: July 15, 1976

State	Date on which State became party to the Convention	Latest Act <sup>1</sup> of the Convention to which State is party and date on which State became party to that Act
Grenada.....	September 22, 1998	Stockholm: September 22, 1998
Guatemala.....	August 18, 1998	Stockholm: August 18, 1998 <sup>2</sup>
Guinea.....	February 5, 1982	Stockholm: February 5, 1982
Guinea-Bissau.....	June 28, 1988	Stockholm: June 28, 1988
Guyana.....	October 25, 1994	Stockholm: October 25, 1994
Haiti.....	July 1, 1958	Stockholm: November 3, 1983
Holy See.....	September 29, 1960	Stockholm: April 24, 1975
Honduras.....	February 4, 1994	Stockholm: February 4, 1994
Hungary.....	January 1, 1909	Stockholm, Articles 1 to 12: April 26 or May 19, 1970 <sup>3</sup> Stockholm, Articles 13 to 30: April 26, 1970 <sup>2</sup>
Iceland.....	May 5, 1962	Stockholm, Articles 1 to 12: April 9, 1995 Stockholm, Articles 13 to 30: December 28, 1984
India.....	December 7, 1998	Stockholm: December 7, 1998 <sup>2</sup>
Indonesia.....	December 24, 1950	Stockholm, Articles 1 to 12: September 5, 1997 Stockholm, Articles 13 to 30: December 20, 1979 <sup>2</sup>
Iran (Islamic Republic of).....	December 16, 1959	Stockholm: March 12, 1999 <sup>2</sup>
Iraq.....	January 24, 1976	Stockholm: January 24, 1976 <sup>2</sup>
Ireland.....	December 4, 1925	Stockholm, Articles 1 to 12: April 26 or May 19, 1970 <sup>3</sup> Stockholm, Articles 13 to 30: April 26, 1970
Israel.....	March 24, 1950	Stockholm, Articles 1 to 12: April 26 or May 19, 1970 <sup>3</sup> Stockholm, Articles 13 to 30: April 26, 1970
Italy.....	July 7, 1884	Stockholm: April 24, 1977
Jamaica.....	December 24, 1999	Stockholm: December 24, 1999
Japan.....	July 15, 1899	Stockholm, Articles 1 to 12: October 1, 1975 Stockholm, Articles 13 to 30: April 24, 1975
Jordan.....	July 17, 1972	Stockholm: July 17, 1972
Kazakhstan.....	December 25, 1991	Stockholm: December 25, 1991 <sup>2</sup>
Kenya.....	June 14, 1965	Stockholm: October 26, 1971
Kyrgyzstan.....	December 25, 1991	Stockholm: December 25, 1991 <sup>2</sup>
Lao People's Democratic Republic.....	October 8, 1998	Stockholm: October 8, 1998 <sup>2</sup>
Latvia.....	September 7, 1993 <sup>8</sup>	Stockholm: September 7, 1993
Lebanon.....	September 1, 1924	London: September 30, 1947 Stockholm, Articles 13 to 30: December 30, 1986 <sup>2</sup>
Lesotho.....	September 28, 1989	Stockholm: September 28, 1989 <sup>2</sup>
Liberia.....	August 27, 1994	Stockholm: August 27, 1994
Libyan Arab Jamahiriya.....	September 28, 1976	Stockholm: September 28, 1976 <sup>2</sup>
Liechtenstein.....	July 14, 1933	Stockholm: May 25, 1972
Lithuania.....	May 22, 1994	Stockholm: May 22, 1994
Luxembourg.....	June 30, 1922	Stockholm: March 24, 1975
Madagascar.....	December 21, 1963	Stockholm: April 10, 1972
Malawi.....	July 6, 1964	Stockholm: June 25, 1970
Malaysia.....	January 1, 1989	Stockholm: January 1, 1989
Mali.....	March 1, 1983	Stockholm: March 1, 1983
Malta.....	October 20, 1967	Lisbon: October 20, 1967 Stockholm, Articles 13 to 30: December 12, 1977 <sup>2</sup>
Mauritania.....	April 11, 1965	Stockholm: September 21, 1976
Mauritius.....	September 24, 1976	Stockholm: September 24, 1976
Mexico.....	September 7, 1903	Stockholm: July 26, 1976
Monaco.....	April 29, 1956	Stockholm: October 4, 1975
Mongolia.....	April 21, 1985	Stockholm: April 21, 1985 <sup>2</sup>
Morocco.....	July 30, 1917	Stockholm: August 6, 1971
Mozambique.....	July 9, 1998	Stockholm: July 9, 1998
Netherlands <sup>9</sup> .....	July 7, 1884	Stockholm: January 10, 1975
New Zealand <sup>10</sup> .....	July 29, 1931	London: July 14, 1946 Stockholm, Articles 13 to 30: June 20, 1984
Nicaragua.....	July 3, 1996	Stockholm: July 3, 1996 <sup>2</sup>
Niger.....	July 5, 1964	Stockholm: March 6, 1975
Nigeria.....	September 2, 1963	Lisbon: September 2, 1963
Norway.....	July 1, 1885	Stockholm: June 13, 1974
Oman.....	July 14, 1999	Stockholm: July 14, 1999 <sup>2</sup>
Panama.....	October 19, 1996	Stockholm: October 19, 1996
Papua New Guinea.....	June 15, 1999	Stockholm: June 15, 1999
Paraguay.....	May 28, 1994	Stockholm: May 28, 1994
Peru.....	April 11, 1995	Stockholm: April 11, 1995
Philippines.....	September 27, 1965	Lisbon: September 27, 1965 Stockholm, Articles 13 to 30: July 16, 1980
Poland.....	November 10, 1919	Stockholm: March 24, 1975
Portugal.....	July 7, 1884	Stockholm: April 30, 1975
Qatar.....	July 5, 2000	Stockholm: July 5, 2000
Republic of Korea.....	May 4, 1980	Stockholm: May 4, 1980
Republic of Moldova.....	December 25, 1991	Stockholm: December 25, 1991 <sup>2</sup>
Romania.....	October 6, 1920	Stockholm, Articles 1 to 12: April 26 or May 19, 1970 <sup>3</sup> Stockholm, Articles 13 to 30: April 26, 1970 <sup>2</sup>
Russian Federation.....	July 1, 1965 <sup>11</sup>	Stockholm, Articles 1 to 12: April 26 or May 19, 1970 <sup>3,11</sup>

State	Date on which State became party to the Convention	Latest Act <sup>1</sup> of the Convention to which State is party and date on which State became party to that Act
Rwanda .....	March 1, 1984	Stockholm, Articles 13 to 30: April 26, 1970 <sup>2,11</sup>
Saint Kitts and Nevis.....	April 9, 1995	Stockholm: March 1, 1984
Saint Lucia.....	June 9, 1995	Stockholm: April 9, 1995
Saint Vincent and the Grenadines.....	August 29, 1995	Stockholm: June 9, 1995 <sup>2</sup>
San Marino .....	March 4, 1960	Stockholm: August 29, 1995
Sao Tome and Principe.....	May 12, 1998	Stockholm: June 26, 1991
Senegal .....	December 21, 1963	Stockholm: May 12, 1998
Sierra Leone.....	June 17, 1997	Stockholm, Articles 1 to 12: April 26 or May 19, 1970 <sup>3</sup>
Singapore .....	February 23, 1995	Stockholm, Articles 13 to 30: April 26, 1970
Slovakia .....	January 1, 1993	Stockholm: June 17, 1997
Slovenia .....	June 25, 1991	Stockholm: February 23, 1995
South Africa .....	December 1, 1947	Stockholm: January 1, 1993
Spain.....	July 7, 1884	Stockholm: June 25, 1991
Sri Lanka .....	December 29, 1952	Stockholm: March 24, 1975 <sup>2</sup>
Sudan .....	April 16, 1984	Stockholm: April 14, 1972
Suriname .....	November 25, 1975	London: December 29, 1952
Swaziland .....	May 12, 1991	Stockholm, Articles 13 to 30: September 23, 1978
Sweden .....	July 1, 1885	Stockholm: April 16, 1984
Switzerland .....	July 7, 1884	Stockholm: November 25, 1975
Syrian Arab Republic.....	September 1, 1924	Stockholm: May 12, 1991
Tajikistan.....	December 25, 1991	Stockholm, Articles 1 to 12: October 9, 1970
The former Yugoslav Republic of Macedonia .....	September 8, 1991	Stockholm, Articles 13 to 30: April 26, 1970
Togo .....	September 10, 1967	Stockholm, Articles 1 to 12: April 26 or May 19, 1970 <sup>3</sup>
Trinidad and Tobago .....	August 1, 1964	Stockholm, Articles 13 to 30: April 26, 1970
Tunisia .....	July 7, 1884	Stockholm, Articles 1 to 12: April 26 or May 19, 1970 <sup>3</sup>
Turkey .....	October 10, 1925	Stockholm, Articles 13 to 30: April 26, 1970
Turkmenistan.....	December 25, 1991	Stockholm, Articles 1 to 12: February 1, 1995
Uganda .....	June 14, 1965	Stockholm, Articles 13 to 30: May 16, 1976
Ukraine .....	December 25, 1991	Stockholm: December 25, 1991 <sup>2</sup>
United Arab Emirates.....	September 19, 1996	Stockholm: October 20, 1973
United Kingdom <sup>12</sup> .....	July 7, 1884	Stockholm: December 25, 1991 <sup>2</sup>
United Republic of Tanzania .....	June 16, 1963	Stockholm: September 19, 1996
United States of America <sup>13</sup> .....	May 30, 1887	Stockholm, Articles 1 to 12: April 26 or May 19, 1970 <sup>3</sup>
Uruguay .....	March 18, 1967	Stockholm, Articles 13 to 30: April 26, 1970
Uzbekistan .....	December 25, 1991	Lisbon: June 16, 1963
Venezuela .....	September 12, 1995	Stockholm, Articles 13 to 30: December 30, 1983
Viet Nam .....	March 8, 1949	Stockholm, Articles 1 to 12: August 25, 1973
Yugoslavia .....	February 26, 1921	Stockholm, Articles 13 to 30: September 5, 1970
Zambia .....	April 6, 1965	Stockholm: December 28, 1979
Zimbabwe .....	April 18, 1980	Stockholm: December 25, 1991 <sup>2</sup>

(Total: 160 States)

<sup>1</sup> "Stockholm" means the Paris Convention for the Protection of Industrial Property as revised at Stockholm on July 14, 1967 (Stockholm Act); "Lisbon" means the Paris Convention as revised at Lisbon on October 31, 1958 (Lisbon Act); "London" means the Paris Convention as revised at London on June 2, 1934 (London Act); "The Hague" means the Paris Convention as revised at The Hague on November 6, 1925 (Hague Act).

<sup>2</sup> With the declaration provided for in Article 28(2) of the Stockholm Act relating to the International Court of Justice.

<sup>3</sup> These are the alternative dates of entry into force which the Director General of WIPO communicated to the States concerned.

<sup>4</sup> The Stockholm Act applies also to the Hong Kong Special Administrative Region with effect from July 1, 1997, and to the Macau Special Administrative Region with effect from December 20, 1999.

<sup>5</sup> Denmark extended the application of the Stockholm Act to the Faroe Islands with effect from August 6, 1971.

<sup>6</sup> Estonia acceded to the Paris Convention (Washington Act, 1911) with effect from February 12, 1924. It lost its independence on August 6, 1940, and regained it on August 20, 1991.

<sup>7</sup> Including all Overseas Departments and Territories.

<sup>8</sup> Latvia acceded to the Paris Convention (Washington Act, 1911) with effect from August 20, 1925. It lost its independence on July 21, 1940, and regained it on August 21, 1991.

<sup>9</sup> Ratification for the Kingdom in Europe, the Netherlands Antilles and Aruba.

<sup>10</sup> The accession of New Zealand to the Stockholm Act, with the exception of Articles 1 to 12, extends to the Cook Islands, Niue and Tokelau.

<sup>11</sup> Date of adherence of the Soviet Union, continued by the Russian Federation as from December 25, 1991.

<sup>12</sup> The United Kingdom extended the application of the Stockholm Act to the Isle of Man with effect from October 29, 1983.

<sup>13</sup> The United States of America extended the application of the Stockholm Act to all territories and possessions of the United States of America, including the Commonwealth of Puerto Rico, as from August 25, 1973.

## Anexă

---

Prezenta anexă inserează listele brevetelor de invenție acordate, ale mărcilor, desenelor și modelelor industriale înregistrate în Republica Moldova, publicate în BOPI nr. 1-6/2000.

Brevetele de invenție sunt dispuse în ordinea numerelor de brevet acordate conform CIB.

Mărcile sunt repartizate în ordinea numerelor de înregistrare și în ordinea claselor conform CIPS.

Desenele și modelele industriale sunt aranjate în ordinea numerelor de înregistrare și în ordinea claselor conform CIDMI.

Anexa include de asemenea listele desenelor și modelelor industriale înregistrate în Republica Moldova conform Aranjamentului de la Haga, publicate în BOPI nr. 1-6/2000, care sunt aranjate în ordinea numerelor de înregistrare internațională și în ordinea claselor conform CIDMI.

## Lista brevetelor de invenție acordate aranjate în ordinea numerelor de brevet publicate în BOPI nr. 1-6/2000

(11) Nr. brevet	(51) Clase	(21) Nr. depozit	(22) Data depozit	(43)(44) Nr. BOPI
1	2	3	4	5
1384	A 01 B 39/16	96-0250	1996.04.09	1
1385	A 01 B 39/16	96-0255	1996.04.09	1
1386	A 01 C 1/00 A 01 N 55/00	99-0103	1999.03.25	1
1387	A 01 K 47/02 A 01 K 53/00	99-0070	1999.02.18	1
1388	A 61 B 5/00	99-0161	1999.05.31	1
1389	A 61 B 7/00	97-0245	1997.07.11	1
1390	A 61 B 10/00 G 01 N 33/50	99-0159	1999.05.27	1
1391	A 61 B 10/00 G 01 N 33/50	99-0160	1999.05.27	1
1392	A 61 B 17/56	99-0060	1999.02.10	1
1393	A 61 K 35/78 A 61 N 5/00	99-0062	1999.02.11	1
1394	A 61 K 38/00	94-0370	1994.07.12	1
1395	B 23 P 17/00 B 23 P 17/02	99-0028	1998.12.14	1
1396	B 62 D 55/08	98-0044	1997.11.04	1
1397	C 04 B 39/02	97-0138	1997.04.15	1
1398	C 07 D 207/30 C 07 D 207/50	95-0009	1994.07.14	1
1399	C 12 G 3/06	98-0229	1998.11.18	1
1400	C 12 N 15/82 A 01 H 1/02 A 01 H 5/00 A 01 N 63/02	96-0266	1993.03.11	1
1401	F 03 D 5/04 F 03 D 7/00	97-0091	1997.03.28	1
1402	G 07 F 19/00	96-0345	1992.10.16	1
1403	G 03 G 5/00	99-0218	1999.08.25	1
1404	G 03 G 5/00 G 03 F 7/00	99-0222	1999.08.25	1
1405	G 03 G 5/08	99-0229	1999.08.25	1
1406	H 01 L 31/06	99-0224	1999.08.25	1
1407	A 01 H 1/00 A 01 H 1/06	99-0024	1998.12.30	2
1408	A 01 M 7/00 A 01 M 8/00 A 01 M 9/00 A 01 M 10/00 A 01 M 11/00	99-0150	1999.03.24	2
1409	A 23 L 1/076 A 23 L 1/08	99-0071	1999.02.18	2
1410	A 61 B 1/24 A 61 C 9/00	99-0017	1998.12.30	2
1411	A 61 B 5/00	99-0162	1999.05.31	2
1412	A 61 C 13/28	99-0016	1998.12.30	2
1413	A 61 K 31/04 A 61 K 31/06 A 61 K 31/33 A 61 K 31/395 A 61 K 38/33	99-0164	1999.06.04	2

1414	B 23 P 17/00	99-0186	1999.05.13	2
1	2	3	4	5
1415	B 60 K 17/08	99-0041	1999.01.27	2
1416	C 02 F 1/40 C 02 F 1/48 E 02 B 15/04	98-0218	1998.11.11	2
1417	C 03 C 3/076 C 03 C 6/04	99-0074	1999.02.24	2
1418	C 07 C 49/737 A 61 K 31/12 A 61 K 31/215 A 61 K 47/48	96-0212	1994.02.02	2
1419	C 07 D 295/30 C 08 B 37/16 A 61 K 31/535	95-0440	1995.04.25	2
1420	C 12 G 1/06	98-0037	1998.02.09	2
1421	F 16 H 1/32	97-0271	1997.09.26	2
1422	G 01 N 29/04	97-0207	1997.07.02	2
1423	G 11 C 11/42	99-0226	1999.08.25	2
1424	H 01 B 13/06	98-0093	1998.04.08	2
1425	H 02 M 7/538	97-0315	1997.12.10	2
1426	A 01 B 39/16	96-0253	1996.04.09	3
1427	A 23 L 1/052	99-0006	1998.12.23	3
1428	A 61 B 17/00 A 61 F 2/02 A 61 F 2/08	99-0244	1999.10.08	3
1429	A 61 F 2/02 A 61 F 2/08 A 61 B 17/00	99-0245	1999.10.08	3
1430	A 61 K 31/045 A 61 K 31/075 A 61 K 31/11	98-0171	1999.02.01	3
1431	A 61 K 31/155 A 61 P 9/02	98-0055	1998.01.16	3
1432	A 61 K 38/00	96-0323	1995.02.02	3
1433	A 61 K 51/10	99-0120	1999.04.01	3
1434	C 07 D 411/04 C 12 P 41/00 A 61 K 3/505	95-0114	1992.07.24	3
1435	C 07 J 71/00	99-0098	1999.02.16	3
1436	G 03 G 5/00	99-0221	1999.08.25	3
1437	H 01 F 29/10 H 01 F 30/04 H 01 F 380/08	99-0032	1998.12.29	3
1438	H 02 G 1/12 H 02 G 15/00	99-0066	1999.02.12	3
1439	H 02 K 33/02 H 02 K 7/065	99-0048	1999.02.04	3
1440	A 01 C 1/00	98-0244	1998.12.08	4
1441	A 23 L 1/015	98-0257	1998.12.16	4
1442	A 61 B 17/56 A 61 B 17/58	99-0101	1999.03.25	4
1443	A 61 K 31/74 A 61 N 37/12 C 08 F 283/04 C 08 G 69/10 C 08 G 69/48 C 08 L 77/00 C 08 L 77/06	97-0024	1995.05.23	4

**MD-BOPI 6/2000**

1444	A 61 K 39/00	97-0009	1995.04.25	4
1445	A 63 B 17/00 B 27 M 3/22	99-0215	1999.08.23	4
1	2	3	4	5
1446	B 60 K 17/16 B 60 K 17/17 B 60 K 17/18 B 60 K 17/19 B 60 K 17/20	98-0046	1997.11.04	4
1447	C 03 C 3/087	99-0274	1999.12.02	4
1448	C 04 B 26/04 C 04 B 26/06 C 04 B 28/04	99-0065	1999.02.12	4
1449	C 07 C 217/18 C 07 C 217/20 C 07 C 219/26 C 07 C 271/20 C 07 C 271/44 A 61 K 31/135 A 61 K 31/21 A 61 K 31/27	96-0271	1993.03.13	4
1450	C 07 K 5/06 A 23 L 1/236	96-0256	1993.11.10	4
1451	C 12 G 1/02	99-0072	1999.02.19	4
1452	C 12 G 3/12	98-0125	1998.05.08	4
1453	C 12 H 1/04	99-0149	1999.05.14	4
1454	G 01 F 1/06	99-0121	1999.04.06	4
1455	G 03 H 1/18	99-0216	1999.08.25	4
1456	G 11 B 5/66	98-0005	1997.12.26	4
1457	G 11 B 7/24	99-0217	1999.08.25	4
1458	G 11 B 7/24	99-0228	1999.08.25	4
1459	H 01 L 31/10	99-0223	1999.08.25	4
1460	H 02 H 7/06 G 01 R 31/02	96-0310	1996.07.11	4
1461	H 02 M 7/00	99-0050	1999.02.04	4
1462	A 01 C 1/00 A 01 N 31/00	99-0042	1999.01.27	5
1463	A 01 G 7/00 A 01 H 1/00	98-0185	1998.07.21	5
1464	A 01 G 7/00	99-0097	1999.02.16	5
1465	A 01 G 23/04	98-0223	1998.11.18	5
1466	A 01 G 23/04	98-0224	1998.11.18	5
1467	A 01 N 37/46 A 01 N 43/08	97-0014	1995.06.30	5
1468	A 61 C 19/04 A 61 C 19/05	99-0090	1999.03.12	5
1469	A 61 H 39/08 A 61 K 31/13 A 61 K 45/06 A 61 P 1/00	99-0059	1999.02.10	5
1470	A 61 K 31/00 A 61 M 5/00	99-0184	1999.06.24	5
1471	A 61 K 31/05 A 61 K 31/12 A 61 P 31/04 A 61 P 31/10 C 07 C 46/10 // (A 61 K 31/05 A 61 K 31:19)	a 2000 0026	2000.01.14	5



1472	A 61 K 31/44 A 61 K 9/50 A 61 P 1/00	96-0332	1993.06.16	5
1473	A 61 K 31/705 A 61 P 31/22 C 07 J 71/00	98-0129	1998.06.02	5
1	2	3	4	5
1474	A 61 K 35/14 A 61 K 39/39	99-0076	1999.02.26	5
1475	A 61 K 45/00 A 61 K 35/00 A 61 K 35/14	99-0077	1999.02.26	5
1476	B 01 D 3/04 C 10 G 21/28	95-0306	1995.06.20	5
1477	B 02 B 3/00	97-0233	1997.08.19	5
1478	B 07 B 13/00 B 07 B 1/52 B 07 B 1/56	99-0092	1999.03.17	5
1479	C 02 F 1/463 C 01 F 7/56	98-0070	1998.03.17	5
1480	F 16 H 59/00 F 16 H 59/02	98-0048	1997.11.04	5
1481	H 01 L 41/08	99-0068	1999.02.17	5
1482	A 01 H 1/04	99-0043	1999.01.27	6
1483	A 61 B 17/56 A 61 B 17/58	99-0100	1999.03.24	6
1484	A 61 K 31/80 A 61 P 1/00	96-0221	1994.12.02	6
1485	A 61 K 35/78 A 61 P 37/00	a 2000 0023	2000.01.31	6
1486	A 61 K 38/27 A 61 P 3/00 A 61 P 3/04 61 P 5/06 A 61 P 5/50 // (A 61 K 38/27 A 61 K 38:22)	96-0245	1993.10.26	6
1487	A 63 F 7/04	99-0233	1999.09.06	6
1488	B 30 B 9/00	95-0412	1995.02.15	6
1489	B 60 K 28/10 F 02 N 15/10	98-0249	1998.12.10	6
1490	C 04 B 33/00 C 04 B 35/00	99-0064	1998.12.16	6
1491	C 07 C 215/10 C 07 C 215/46 C 07 C 249/02 A 61 K 31/055 A 61 K 31/06 A 61 K 31/655 A 61 P 31/10	99-0240	1999.09.30	6
1492	C 07 J 71/00 A 61 P 31/12	99-0011	1998.12.25	6
1493	C 12 G 1/02	99-0081	1999.03.10	6
1494	C 12 G 3/06	99-0126	1999.03.17	6
1495	C 12 G 3/12	99-0125	1999.03.17	6
1496	F 26 B 7/00 F 26 B 3/02 F 26 B 3/347 A 23 L 3/54	98-0237	1998.12.01	6
1497	H 01 G 9/20	99-0153	1999.05.24	6

1498	H 02 K 33/00 H 02 K 33/02 H 02 K 7/065	99-0051	1999.02.04	6
1499	H 02 K 33/02	99-0030	1998.12.14	6

**Lista brevetelor de invenție acordate aranjate conform  
claselor CIB publicate în BOPI nr. 1-6/2000**

(51) Clase	(11) Nr. brevet	(21) Nr. depozit	(22) Data depozit	(43)(44) Nr. BOPI
1	2	3	4	5
A 01 B 39/16	1384	96-0250	1996.04.09	1
A 01 B 39/16	1385	96-0255	1996.04.09	1
A 01 B 39/16	1426	96-0253	1996.04.09	3
A 01 C 1/00	1386	99-0103	1999.03.25	1
A 01 C 1/00	1440	98-0244	1998.12.08	4
A 01 C 1/00	1462	99-0042	1999.01.27	5
A 01 G 7/00	1463	98-0185	1998.07.21	5
A 01 G 7/00	1464	99-0097	1999.02.16	5
A 01 G 23/04	1465	98-0223	1998.11.18	5
A 01 G 23/04	1466	98-0224	1998.11.18	5
A 01 H 1/00	1407	99-0024	1998.12.30	2
A 01 H 1/00	1463	98-0185	1998.07.21	5
A 01 H 1/02	1400	96-0266	1993.03.11	1
A 01 H 1/04	1482	99-0043	1999.01.27	6
A 01 H 1/06	1407	99-0024	1998.12.30	2
A 01 H 5/00	1400	96-0266	1993.03.11	1
A 01 K 47/02	1387	99-0070	1999.02.18	1
A 01 K 53/00	1387	99-0070	1999.02.18	1
A 01 M 7/00	1408	99-0150	1999.03.24	2
A 01 M 8/00	1408	99-0150	1999.03.24	2
A 01 M 9/00	1408	99-0150	1999.03.24	2
A 01 M 10/00	1408	99-0150	1999.03.24	2
A 01 M 11/00	1408	99-0150	1999.03.24	2
A 01 N 31/00	1462	99-0042	1999.01.27	5
A 01 N 37/46	1467	97-0014	1995.06.30	5
A 01 N 43/08	1467	97-0014	1995.06.30	5
A 01 N 55/00	1386	99-0103	1999.03.25	1
A 01 N 63/02	1400	96-0266	1993.03.11	1
A 23 L 1/015	1441	98-0257	1998.12.16	4
A 23 L 1/052	1427	99-0006	1998.12.23	3
A 23 L 1/076	1409	99-0071	1999.02.18	2
A 23 L 1/08	1409	99-0071	1999.02.18	2
A 23 L 1/236	1450	96-0256	1993.11.10	4
A 23 L 3/54	1496	98-0237	1998.12.01	6
A 61 B 1/24	1410	99-0017	1998.12.30	2
A 61 B 5/00	1388	99-0161	1999.05.31	1
A 61 B 5/00	1411	99-0162	1999.05.31	2
A 61 B 7/00	1389	97-0245	1997.07.11	1

A 61 B 10/00	1390	99-0159	1999.05.27	1
A 61 B 10/00	1391	99-0160	1999.05.27	1
A 61 B 17/00	1428	99-0244	1999.10.08	3
A 61 B 17/00	1429	99-0245	1999.10.08	3
A 61 B 17/56	1392	99-0060	1999.02.10	1
1	2	3	4	5
A 61 B 17/56	1442	99-0101	1999.03.25	4
A 61 B 17/56	1483	99-0100	1999.03.24	6
A 61 B 17/58	1442	99-0101	1999.03.25	4
A 61 B 17/58	1483	99-0100	1999.03.24	6
A 61 C 9/00	1410	99-0017	1998.12.30	2
A 61 C 13/28	1412	99-0016	1998.12.30	2
A 61 C 19/04	1468	99-0090	1999.03.12	5
A 61 C 19/05	1468	99-0090	1999.03.12	5
A 61 F 2/02	1428	99-0244	1999.10.08	3
A 61 F 2/02	1429	99-0245	1999.10.08	3
A 61 F 2/08	1428	99-0244	1999.10.08	3
A 61 F 2/08	1429	99-0245	1999.10.08	3
A 61 H 39/08	1469	99-0059	1999.02.10	5
A 61 K 3/505	1434	95-0114	1992.07.24	3
A 61 K 9/50	1472	96-0332	1993.06.16	5
A 61 K 31/00	1470	99-0184	1999.06.24	5
A 61 K 31/04	1413	99-0164	1999.06.04	2
A 61 K 31/045	1430	98-0171	1999.02.01	3
A 61 K 31/05	1471	a 2000 0026	2000.01.14	5
A 61 K 31/055	1491	99-0240	1999.09.30	6
A 61 K 31/06	1413	99-0164	1999.06.04	2
A 61 K 31/06	1491	99-0240	1999.09.30	6
A 61 K 31/075	1430	98-0171	1999.02.01	3
A 61 K 31/11	1430	98-0171	1999.02.01	3
A 61 K 31/12	1418	96-0212	1994.02.02	2
A 61 K 31/12	1471	a 2000 0026	2000.01.14	5
A 61 K 31/13	1469	99-0059	1999.02.10	5
A 61 K 31/135	1449	96-0271	1993.03.13	4
A 61 K 31/155	1431	98-0055	1998.01.16	3
A 61 K 31:19	1471	a 2000 0026	2000.01.14	5
A 61 K 31/21	1449	96-0271	1993.03.13	4
A 61 K 31/215	1418	96-0212	1994.02.02	2
A 61 K 31/27	1449	96-0271	1993.03.13	4
A 61 K 31/33	1413	99-0164	1999.06.04	2
A 61 K 31/395	1413	99-0164	1999.06.04	2
A 61 K 31/44	1472	96-0332	1993.06.16	5
A 61 K 31/535	1419	95-0440	1995.04.25	2
A 61 K 31/655	1491	99-0240	1999.09.30	6
A 61 K 31/705	1473	98-0129	1998.06.02	5
A 61 K 31/74	1443	97-0024	1995.05.23	4
A 61 K 31/80	1484	96-0221	1994.12.02	6
A 61 K 35/00	1475	99-0077	1999.02.26	5
A 61 K 35/14	1474	99-0076	1999.02.26	5

## MD-BOPI 6/2000

A 61 K 35/14	1475	99-0077	1999.02.26	5
A 61 K 35/78	1393	99-0062	1999.02.11	1
A 61 K 35/78	1485	a 2000 0023	2000.01.31	6
A 61 K 38/00	1394	94-0370	1994.07.12	1
A 61 K 38/00	1432	96-0323	1995.02.02	3
A 61 K 38:22	1486	96-0245	1993.10.26	6
1	2	3	4	5
A 61 K 38/27	1486	96-0245	1993.10.26	6
A 61 K 38/33	1413	99-0164	1999.06.04	2
A 61 K 39/00	1444	97-0009	1995.04.25	4
A 61 K 39/39	1474	99-0076	1999.02.26	5
A 61 K 45/00	1475	99-0077	1999.02.26	5
A 61 K 45/06	1469	99-0059	1999.02.10	5
A 61 K 47/48	1418	96-0212	1994.02.02	2
A 61 K 51/10	1433	99-0120	1999.04.01	3
A 61 M 5/00	1470	99-0184	1999.06.24	5
A 61 N 5/00	1393	99-0062	1999.02.11	1
A 61 N 37/12	1443	97-0024	1995.05.23	4
A 61 P 1/00	1469	99-0059	1999.02.10	5
A 61 P 1/00	1472	96-0332	1993.06.16	5
A 61 P 1/00	1484	96-0221	1994.12.02	6
A 61 P 3/00	1486	96-0245	1993.10.26	6
A 61 P 3/04	1486	96-0245	1993.10.26	6
A 61 P 31/04	1471	a 2000 0026	2000.01.14	5
A 61 P 31/10	1471	a 2000 0026	2000.01.14	5
A 61 P 31/10	1491	99-0240	1999.09.30	6
A 61 P 31/12	1492	99-0011	1998.12.25	6
A 61 P 31/22	1473	98-0129	1998.06.02	5
A 61 P 37/00	1485	a 2000 0023	2000.01.31	6
A 61 P 5/06	1486	96-0245	1993.10.26	6
A 61 P 5/50	1486	96-0245	1993.10.26	6
A 61 P 9/02	1431	98-0055	1998.01.16	3
A 63 B 17/00	1445	99-0215	1999.08.23	4
A 63 F 7/04	1487	99-0233	1999.09.06	6
B 01 D 3/04	1476	95-0306	1995.06.20	5
B 02 B 3/00	1477	97-0233	1997.08.19	5
B 07 B 1/52	1478	99-0092	1999.03.17	5
B 07 B 1/56	1478	99-0092	1999.03.17	5
B 07 B 13/00	1478	99-0092	1999.03.17	5
B 23 P 17/00	1395	99-0028	1998.12.14	1
B 23 P 17/00	1414	99-0186	1999.05.13	2
B 23 P 17/02	1395	99-0028	1998.12.14	1
B 27 M 3/22	1445	99-0215	1999.08.23	4
B 30 B 9/00	1488	95-0412	1995.02.15	6
B 60 K 17/08	1415	99-0041	1999.01.27	2
B 60 K 17/16	1446	98-0046	1997.11.04	4
B 60 K 17/17	1446	98-0046	1997.11.04	4
B 60 K 17/18	1446	98-0046	1997.11.04	4
B 60 K 17/19	1446	98-0046	1997.11.04	4

B 60 K 17/20	1446	98-0046	1997.11.04	4
B 60 K 28/10	1489	98-0249	1998.12.10	6
B 62 D 55/08	1396	98-0044	1997.11.04	1
C 01 F 7/56	1479	98-0070	1998.03.17	5
C 02 F 1/40	1416	98-0218	1998.11.11	2
C 02 F 1/463	1479	98-0070	1998.03.17	5
1	2	3	4	5
C 02 F 1/48	1416	98-0218	1998.11.11	2
C 03 C 3/076	1417	99-0074	1999.02.24	2
C 03 C 3/087	1447	99-0274	1999.12.02	4
C 03 C 6/04	1417	99-0074	1999.02.24	2
C 04 B 26/04	1448	99-0065	1999.02.12	4
C 04 B 26/06	1448	99-0065	1999.02.12	4
C 04 B 28/04	1448	99-0065	1999.02.12	4
C 04 B 33/00	1490	99-0064	1998.12.16	6
C 04 B 35/00	1490	99-0064	1998.12.16	6
C 04 B 39/02	1397	97-0138	1997.04.15	1
C 07 C 215/10	1491	99-0240	1999.09.30	6
C 07 C 215/46	1491	99-0240	1999.09.30	6
C 07 C 217/18	1449	96-0271	1993.03.13	4
C 07 C 217/20	1449	96-0271	1993.03.13	4
C 07 C 219/26	1449	96-0271	1993.03.13	4
C 07 C 249/02	1491	99-0240	1999.09.30	6
C 07 C 271/20	1449	96-0271	1993.03.13	4
C 07 C 271/44	1449	96-0271	1993.03.13	4
C 07 C 46/10	1471	a 2000 0026	2000.01.14	5
C 07 C 49/737	1418	96-0212	1994.02.02	2
C 07 D 207/30	1398	95-0009	1994.07.14	1
C 07 D 207/50	1398	95-0009	1994.07.14	1
C 07 D 295/30	1419	95-0440	1995.04.25	2
C 07 D 411/04	1434	95-0114	1992.07.24	3
C 07 J 71/00	1435	99-0098	1999.02.16	3
C 07 J 71/00	1473	98-0129	1998.06.02	5
C 07 J 71/00	1492	99-0011	1998.12.25	6
C 07 K 5/06	1450	96-0256	1993.11.10	4
C 08 B 37/16	1419	95-0440	1995.04.25	2
C 08 F 283/04	1443	97-0024	1995.05.23	4
C 08 G 69/10	1443	97-0024	1995.05.23	4
C 08 G 69/48	1443	97-0024	1995.05.23	4
C 08 L 77/00	1443	97-0024	1995.05.23	4
C 08 L 77/06	1443	97-0024	1995.05.23	4
C 10 G 21/28	1476	95-0306	1995.06.20	5
C 12 G 1/02	1451	99-0072	1999.02.19	4
C 12 G 1/02	1493	99-0081	1999.03.10	6
C 12 G 1/06	1420	98-0037	1998.02.09	2
C 12 G 3/06	1399	98-0229	1998.11.18	1
C 12 G 3/06	1494	99-0126	1999.03.17	6
C 12 G 3/12	1452	98-0125	1998.05.08	4

**MD-BOPI 6/2000**

C 12 G 3/12	1495	99-0125	1999.03.17	6
C 12 H 1/04	1453	99-0149	1999.05.14	4
C 12 N 15/82	1400	96-0266	1993.03.11	1
C 12 P 41/00	1434	95-0114	1992.07.24	3
E 02 B 15/04	1416	98-0218	1998.11.11	2
F 02 N 15/10	1489	98-0249	1998.12.10	6
F 03 D 5/04	1401	97-0091	1997.03.28	1
F 03 D 7/00	1401	97-0091	1997.03.28	1
1	2	3	4	5
F 16 H 1/32	1421	97-0271	1997.09.26	2
F 16 H 59/00	1480	98-0048	1997.11.04	5
F 16 H 59/02	1480	98-0048	1997.11.04	5
F 26 B 3/02	1496	98-0237	1998.12.01	6
F 26 B 3/347	1496	98-0237	1998.12.01	6
F 26 B 7/00	1496	98-0237	1998.12.01	6
G 01 F 1/06	1454	99-0121	1999.04.06	4
G 01 N 29/04	1422	97-0207	1997.07.02	2
G 01 N 33/50	1390	99-0159	1999.05.27	1
G 01 N 33/50	1391	99-0160	1999.05.27	1
G 01 R 31/02	1460	96-0310	1996.07.11	4
G 03 F 7/00	1404	99-0222	1999.08.25	1
G 03 G 5/00	1403	99-0218	1999.08.25	1
G 03 G 5/00	1404	99-0222	1999.08.25	1
G 03 G 5/00	1436	99-0221	1999.08.25	3
G 03 G 5/08	1405	99-0229	1999.08.25	1
G 03 H 1/18	1455	99-0216	1999.08.25	4
G 07 F 19/00	1402	96-0345	1992.10.16	1
G 11 B 5/66	1456	98-0005	1997.12.26	4
G 11 B 7/24	1457	99-0217	1999.08.25	4
G 11 B 7/24	1458	99-0228	1999.08.25	4
G 11 C 11/42	1423	99-0226	1999.08.25	2
H 01 B 13/06	1424	98-0093	1998.04.08	2
H 01 F 29/10	1437	99-0032	1998.12.29	3
H 01 F 30/04	1437	99-0032	1998.12.29	3
H 01 F 380/08	1437	99-0032	1998.12.29	3
H 01 G 9/20	1497	99-0153	1999.05.24	6
H 01 L 31/06	1406	99-0224	1999.08.25	1
H 01 L 31/10	1459	99-0223	1999.08.25	4
H 01 L 41/08	1481	99-0068	1999.02.17	5
H 02 G 1/12	1438	99-0066	1999.02.12	3
H 02 G 15/00	1438	99-0066	1999.02.12	3
H 02 H 7/06	1460	96-0310	1996.07.11	4
H 02 K 33/00	1498	99-0051	1999.02.04	6
H 02 K 33/02	1439	99-0048	1999.02.04	3
H 02 K 33/02	1498	99-0051	1999.02.04	6
H 02 K 33/02	1499	99-0030	1998.12.14	6
H 02 K 7/065	1439	99-0048	1999.02.04	3
H 02 K 7/065	1498	99-0051	1999.02.04	6
H 02 M 7/00	1461	99-0050	1999.02.04	4
H 02 M 7/538	1425	97-0315	1997.12.10	2

**Lista mărcilor înregistrate aranjate în ordinea  
numerelor de înregistrare publicate în BOPI  
nr. 1-6/2000**

(111) Nr. marcă acordat	(511) Clase	(210) Nr. depozit	(442) Nr. BOPI
1	2	3	4
6852	35	005497	1
6878	29,30,31,35, 39,42	005244	1
6879	42	006599	2
6880	30	008230	1
6881	05	008242	1
6882	34	008259	1
6883	32,33	008698	
6884	16	007433	1
6885	34	007822	1
6886	16,34	008078	1
6887	34	008125	1
6888	01,05,35,39, 42	008220	1
6889	01,05,35,39, 42	008221	1
6890	06,09,17	008241	1
6891	05,10	008253	1
6892	05	008261	1
6893	05,10	008282	1
6894	05	008287	1
6895	05	007957	1
6896	05	007960	1
6897	05	008052	1
6898	05	008110	1
6899	05	008111	1
6900	05	008114	1
6901	05	008115	1
6902	05	008116	1
6903	05	008218	1
6904	36	008239	1
6905	05	008249	1
6906	10	008257	1
6907	05	008262	1
6908	05	008263	1
6909	05	008269	1
6910	03	008270	1
6911	05	008300	1
6912	05	008301	1
6913	05	008302	1
6914	05	008303	1
6915	05	008305	1
6916	14,20,25,34	007763	1
6917	30	007893	1
6918	29,30	008124	1
6919	30	008129	1

(111) Nr. marcă acordat	(511) Clase	(210) Nr. depozit	(442) Nr. BOPI
1	2	3	4
6922	30	008132	1
6923	30	008133	1
6924	30	008134	1
6925	30	008135	1
6926	30	008136	1
6927	29,30	008267	1
6928	29,30	008268	1
6929	30	008273	1
6930	29	008297	1
6931	05	008339	
6932	31	008341	1
6933	09,35,42	005080	1
6934	42	005890	1
6935	32,33	006302	1
6936	03	008192	2
6937	07,11,35	006605	1
6938	33	007035	1
6939	39	007329	1
6940	35	008231	1
6941	42	008346	1
6942	05	007941	1
6943	05	007942	1
6944	05	007943	1
6945	05	007944	1
6946	29,35,42	006771	1
6947	36,37,42	008113	1
6948	33	007390	1
6949	33	007391	1
6950	09	008199	1
6951	01,03,05,21	008219	1
6952	42	008232	1
6953	09,39	008344	1
6954	35,42	008214	2
6955	04	008256	2
6956	33	007501	1
6957	09,16,35,38, 41,42	007928	2
6958	09,16,35,38, 41,42	008025	2
6959	09,16, 35, 38,42	008038	2
6960	35, 38,42	008040	2
6961	09,37, 38,42	008251	2
6962	34	008271	2
6963	09	008333	2

**MD-BOPI 6/2000**

6964	05	008335	2
6965	05,10	008336	2
1	2	3	4
6966	05,10	008337	2
6967	30	008349	2
6968	05	007959	2
6969	09,37	008042	2
6970	09,16,35,42	008281	2
6971	09,16,35,42	008295	2
6972	05	008331	2
6973	05	008332	2
6974	05	008334	2
6975	05	008350	2
6976	05	008352	2
6977	05	008353	2
6978	29,30,32	008362	2
6979	09	008386	2
6980	03	008387	2
6981	09	008388	2
6982	31	008391	2
6983	09,16,36	008395	2
6984	10	008399	2
6985	18,25	006357	2
6986	33	006612	2
6987	07,09,11,35	007239	2
6988	03,21	007625	2
6989	29,30,31,32	007691	2
6990	33	008354	2
6991	33	008355	2
6992	33	008356	2
6993	33	008357	2
6994	33	008358	2
6995	33	008368	2
6996	01,05	008412	2
6997	16	008413	2
6998	41	008415	2
6999	35,42	007045	2
7000	33	007469	2
7001	33	007815	2
7002	33	007844	2
7003	32,33	006307	3
7004	33	006423	3
7005	33	008366	3
7006	33	006766	3
7007	03	007428	3
7008	03	007429	3
7009	32	008389	3
7010	32	008390	3
7011	05	008394	3
7012	30	008402	3
7013	05,10	008403	3
7014	05,10	008405	3
7015	05,10	008406	3
7016	05,10	008410	3
7017	05	008411	3

7018	12	008436	3
7019	08	008507	3
7020	08	008508	3
1	2	3	4
7021	33	008630	3
7022	33	008750	3
7023	34	008360	3
7024	30	008398	3
7025	05	008401	3
7026	41	008414	3
7027	41	008416	3
7028	41	008417	3
7029	41	008418	3
7030	41	008419	3
7031	41	008420	3
7032	41	008421	3
7033	41	008422	3
7034	41	008423	3
7035	41	008424	3
7036	41	008425	3
7037	41	008426	3
7038	41	008427	3
7039	41	008428	3
7040	03	008445	3
7041	29,30	007936	3
7042	36	008071	3
7043	29,30,31,32	008120	3
7044	29,30,31,32	008121	3
7045	09,16,35,38, 41	008205	3
7046	33	008377	3
7047	28,29,30	008450	3
7048	28,29,30	008449	3
7049	29,30,32	008451	3
7050	30	008458	3
7051	09	008471	3
7052	29,30	008492	3
7053	31	008493	3
7054	29,30	008494	3
7055	30	008496	3
7056	30	008510	3
7057	29,30	005839	3
7058	12,29,30,32, 33,35,36,37, 39,40,42	007082	3
7059	03	008407	3
7061	09,16,35,38, 41	008313	3
7062	09,16,35,38, 41	008314	3
7063	09,16,35,38, 41	008315	3
7064	09,16,35,38, 41	008316	3
7065	09,16,35,38, 41	008317	3



7066	16	005414	3
7067	33	006607	3
7068	32	006897	3
7069	33	007716	3
1	2	3	4
7070	33	007921	3
7071	33	007923	3
7072	33	007924	3
7073	33	007974	3
7074	33	008073	3
7075	36	008397	3
7076	33	007213	3
7077	05	007832	3
7078	05	008372	3
7079	05	008373	3
7080	05	008380	3
7081	05	008381	3
7082	05	008382	3
7083	05	008383	3
7084	05,10	008400	3
7085	09,41,42	008433	3
7086	35, 41,42	008434	3
7087	12	008452	3
7088	30	008472	3
7089	30	008474	3
7090	30	008475	3
7091	30	008511	3
7092	09	008512	3
7093	18,25	008521	3
7094	05	008525	3
7095	05	008526	3
7096	33	008280	3
7097	35,41,42	008385	3
7098	33	008482	3
7099	33	008483	3
7100	33	008484	3
7101	33	008485	3
7102	33	008486	3
7103	30	008469	3
7104	33	007689	3
7105	16	008260	3
7106	33	006905	4
7107	33	007706	4
7108	33	007707	4
7109	06	008162	4
7110	35,37	008286	4
7111	33	008351	4
7112	03	008364	4
7113	04,37	008376	4
7114	05,32	008459	4
7115	03,05	008210	4
7116	03,05	008211	4
7117	03,05	008212	4
7118	34	008378	4
7119	41	008379	4

7120	41	008453	4
7121	41	008454	4
7122	34	008455	4
7123	41	008456	4
7124	41	008457	4
1	2	3	4
7125	25	008461	4
7126	30	008527	4
7127	16,34	008528	4
7128	35,36,37,38, 42	007620	4
7129	42	007804	4
7130	31,32,33,34	007744	4
7131	33	008053	4
7132	09,37,41,42	008312	4
7133	33	008574	4
7134	33	008578	4
7135	03,29,30	008581	4
7136	32,33	008600	4
7137	06,20,35,37	008607	4
7138	35,37,39	008608	4
7139	35	008609	4
7140	33	008649	4
7141	33	008650	4
7142	34	008684	4
7143	35,39,41,42	008948	4
7144	09	008513	4
7145	05	008531	4
7146	05	008584	4
7147	31	008591	4
7148	32	008594	4
7149	30	008611	4
7150	09,16,36,42	008612	4
7151	08	008625	4
7152	04	008632	4
7153	33	008638	4
7154	33	008639	4
7155	33	008640	4
7156	33	008641	4
7157	33	008642	4
7158	05	008648	4
7159	31	008659	4
7161	22,24	008324	4
7162	05	008348	4
7163	05	008384	4
7164	09,16,25,28, 42	008429	4
7165	38,41	008430	4
7166	09,16,25,28, 41	008431	4
7167	05	008463	4
7168	05	008464	4
7169	05	008465	4
7170	05	008466	4
7171	05	008467	4
7172	05	008468	4

**MD-BOPI 6/2000**

7173	03,05,16	008514	4
7174	11,21	008529	4
7175	21,33	005986	4
7176	21,33	005987	4
7177	34	008258	4
7178	19,27	008265	4
1	2	3	4
7179	05	008477	4
7186	33	008055	4
7187	33	008056	4
7188	33	008058	4
7189	29	008152	4
7190	29	008153	4
7191	29	008154	4
7192	09,35,37,38, 42	008502	4
7193	09,35,42	008515	4
7194	41,42	008517	4
7195	41,42	008518	4
7196	33	006630	4
7197	09,12,37	007091	4
7198	30	007591	4
7199	09,38,39,42	008516	4
7200	32,33,35	008582	5
7201	35,36,42	008616	4
7202	05,10	007650	5
7203	34	008311	5
7204	05,10	008338	5
7205	32	008556	5
7206	32	008579	5
7207	34	008580	5
7208	34	008587	5
7209	41	008619	5
7210	09,35,42	008635	5
7211	09	007800	5
7212	09	007801	5
7213	34	008209	5
7214	09,38,41	008369	5
7215	09,38,41	008370	5
7216	35	008392	
7217	35	008393	5
7218	30	008473	5
7219	05	008547	5
7220	05	008575	5
7221	05	008615	5
7222	09	008636	5
7223	25	008645	5
7224	25	008646	5
7225	25	008647	5
7226	09	008658	5
7227	05	007947	5
7228	09,14,16,31, 35,36,37,39, 41,42	008206	5
7230	34,35	008683	5
7231	34	008685	5

7232	34	008686	5
7233	09,35	008699	5
7235	09	008723	5
7236	36	008809	5
7237	32	008811	5
7238	09	008815	5
7245	32	008488	5
1	2	3	4
7246	09,16,35,38, 40,41,42	008497	5
7247	33	008585	5
7248	33	008586	5
7249	08	008665	5
7250	05	008667	5
7251	29	008676	5
7252	32	008680	5
7253	32	008681	5
7254	29,30	008704	5
7255	08	008705	5
7256	25	008708	5
7257	05	008806	5
7258	31	008807	5
7259	16	008814	5
7260	07,09,12,13, 37,41,42	007134	5
7261	05	007486	5
7262	09,16,28,41	008279	5
7263	11	008530	5
7264	33	008534	5
7265	33,35	008538	5
7266	33,35	008541	5
7267	33,35	008542	5
7268	33,35	008543	5
7269	33,35	008546	5
7270	16	008561	5
7271	16	008562	5
7272	16	008563	5
7273	16	008564	5
7274	16	008565	5
7275	16	008566	5
7276	16	008567	5
7277	16	008568	5
7278	16	008569	5
7279	16	008570	5
7280	16	008571	5
7281	16	008572	5
7282	16	008573	5
7283	05	008610	5
7284	09,16,38,41	008631	5
7285	32,33	006614	6
7286	33	008194	5
7287	33	008195	5
7288	07,11,12,17, 35	008432	5
7289	03,04,05,11, 21	008495	5

7290	35,36,37,42	008532	5
7292	33	008618	5
7293	25	008656	5
7294	25	008657	5
1	2	3	4
7299	25,42	008820	5
7300	25,42	008821	5
7301	25,42	008822	5
7302	25,42	008823	5
7303	25,42	008824	5
7304	25,42	008825	5
7305	25,42	008826	5
7306	25,42	008827	5
7307	25,42	008828	5
7308	33	007348	5
7309	05,10	008404	5
7310	33	008643	5
7311	16	008691	5
7312	33	008793	5
7313	33	008794	5
7314	01,02,03,04,05,06,07,08,09,10,11,12,13,14,15,16,17,18,19,20,21,22,23,24,25,26,27,28,29,30,31,32,33,34,35,36,37,38,39,40,41,42	008592	5
7315	35,37	008601	5
7317	33	008671	6
7318	35,38,42	008690	6
7319	05	008702	6
7320	16	008739	6
7321	38	008748	6
7322	05,29,30,32	008761	6
7323	05,29,30,32	008762	6
7324	02	008763	6
7325	02	008764	6
7326	09	008772	6
7327	03	008773	6
7328	03,21	008774	6
7329	09	008802	6
7330	09	008803	6
7331	32,33,39	006684	6
7332	33	006690	6
7333	36	008668	6
7334	34	008741	6
7335	34	008742	6
7336	34	008749	6
7337	09,14,18,25	008753	6
7338	34	008754	6
7339	34	008755	6

7295	05	008670	5
7296	30	008692	5
7297	05	008709	5
7298	34	008714	5
7340	36	008765	6
7341	33	008775	6
7342	05	007945	6
7343	32	008030	6
7344	32	008031	6
7345	32	008032	6
7346	01,06,07,08,09,10,11,12,16,17,35,36,37,38,39,40,41,42	008163	6
7347	01,06,07,08,09,10,11,12,16,17,35,36,37,38,39,40,41,42	008164	6
7348	05	008701	6
7349	09	008703	6
7350	16	008718	6
7351	16	008719	6
7352	16	008720	6
7353	16	008726	6
7354	03	008799	6
7355	05	008805	6
7356	01,09	008808	6
7357	28	007377	6
7358	28	007378	6
7359	03,14,21,24	008374	6
7360	34	008553	6
7364	32,33,34	008738	6
7365	33	008740	6
7366	01,05	008780	6
7367	33	008791	6
7368	33	008792	6
7369	33	008796	6
7370	33	008798	6
7371	34	003238	6
7372	06,07,09,12	008644	6
7373	09	008717	6
7374	05	008752	6
7375	09	008766	6
7376	09	008767	6
7377	09	008768	6
7378	39	008777	6
7379	05	008834	6
7380	05	008844	6
7381	35,36,37,39,42	007208	6
7382	35,36,37,39,42	007209	6

1	2	3	4
---	---	---	---

**Lista mărcilor înregistrate aranjate în ordinea claselor  
conform Clasificării internaționale a produselor  
și serviciilor publicate în BOPI nr. 1-6/2000**

(151) Clase	(111) Nr. marcă acordat	(210) Nr. depozit	(442) Nr. BOPI
1	2	3	4
01	6888	008220	1
01	6889	008221	1
01	6951	008219	1
01	6996	008412	2
01	7314	008592	5
01	7346	008163	6
01	7347	008164	6
01	7356	008808	6
01	7366	008780	6
02	7314	008592	5
02	7324	008763	6
02	7325	008764	6
03	6910	008270	1
03	6936	008192	2
03	6951	008219	1
03	6980	008387	2
03	6988	007625	2
03	7007	007428	3
03	7008	007429	3
03	7040	008445	3
03	7059	008407	3
03	7112	008364	4
03	7115	008210	4
03	7116	008211	4
03	7117	008212	4
03	7135	008581	4
03	7173	008514	4
03	7289	008495	5
03	7314	008592	5
03	7327	008773	6
03	7328	008774	6
03	7354	008799	6
03	7359	008374	6
04	6955	008256	2
04	7113	008376	4
04	7152	008632	4
04	7289	008495	5
04	7314	008592	5
05	6881	008242	1
05	6888	008220	1
05	6889	008221	1
05	6891	008253	1
05	6892	008261	1
05	6893	008282	1
05	6894	008287	1
05	6895	007957	1
05	6896	007960	1
(151) Clase	(111) Nr. marcă acordat	(210) Nr. depozit	(442) Nr. BOPI
1	2	3	4
05	6898	008110	1
05	6899	008111	1
05	6900	008114	1
05	6901	008115	1
05	6902	008116	1
05	6903	008218	1
05	6905	008249	1
05	6907	008262	1
05	6908	008263	1
05	6909	008269	1
05	6911	008300	1
05	6912	008301	1
05	6913	008302	1
05	6914	008303	1
05	6915	008305	1
05	6931	008339	1
05	6942	007941	1
05	6943	007942	1
05	6944	007943	1
05	6945	007944	1
05	6951	008219	1
05	6964	008335	2
05	6965	008336	2
05	6966	008337	2
05	6968	007959	2
05	6972	008331	2
05	6973	008332	2
05	6974	008334	2
05	6975	008350	2
05	6976	008352	2
05	6977	008353	2
05	6996	008412	2
05	7011	008394	3
05	7013	008403	3
05	7014	008405	3
05	7015	008406	3
05	7016	008410	3

05	7017	008411	3
05	7025	008401	3
05	7077	007832	3
05	7078	008372	3
05	7079	008373	3
05	7080	008380	3
05	7081	008381	3
05	7082	008382	3
05	7083	008383	3
05	7084	008400	3
1	2	3	4
05	7094	008525	3
05	7095	008526	3
05	7114	008459	4
05	7115	008210	4
05	7116	008211	4
05	7117	008212	4
05	7145	008531	4
05	7146	008584	4
05	7158	008648	4
05	7162	008348	4
05	7163	008384	4
05	7167	008463	4
05	7168	008464	4
05	7169	008465	4
05	7170	008466	4
05	7171	008467	4
05	7172	008468	4
05	7173	008514	4
05	7179	008477	4
05	7202	007650	5
05	7204	008338	5
05	7219	008547	5
05	7220	008575	5
05	7221	008615	5
05	7227	007947	5
05	7250	008667	5
05	7257	008806	5
05	7261	007486	5
05	7283	008610	5
05	7289	008495	5
05	7295	008670	5
05	7297	008709	5
05	7309	008404	5
05	7314	008592	5
05	7319	008702	6
05	7322	008761	6
05	7323	008762	6
05	7342	007945	6
05	7348	008701	6
05	7355	008805	6
05	7366	008780	6
05	7374	008752	6
05	7379	008834	6
05	7380	008844	6
06	6890	008241	1

06	7109	008162	4
06	7137	008607	4
06	7314	008592	5
06	7346	008163	6
06	7347	008164	6
06	7372	008644	6
07	6937	006605	1
07	6987	007239	2
07	7260	007134	5
07	7288	008432	5
07	7314	008592	5
1	2	3	4
07	7346	008163	6
07	7347	008164	6
07	7372	008644	6
08	7019	008507	3
08	7020	008508	3
08	7151	008625	4
08	7249	008665	5
08	7255	008705	5
08	7314	008592	5
08	7346	008163	6
08	7347	008164	6
09	6890	008241	1
09	6933	005080	1
09	6950	008199	1
09	6953	008344	1
09	6957	007928	2
09	6958	008025	2
09	6959	008038	2
09	6961	008251	2
09	6963	008333	2
09	6969	008042	2
09	6970	008281	2
09	6971	008295	2
09	6979	008386	2
09	6981	008388	2
09	6983	008395	2
09	6987	007239	2
09	7045	008205	3
09	7051	008471	3
09	7061	008313	3
09	7062	008314	3
09	7063	008315	3
09	7064	008316	3
09	7065	008317	3
09	7085	008433	3
09	7092	008512	3
09	7132	008312	4
09	7144	008513	4
09	7150	008612	4
09	7164	008429	4
09	7166	008431	4
09	7192	008502	4
09	7193	008515	4
09	7197	007091	4

**MD-BOPI 6/2000**

09	7199	008516	4
09	7210	008635	5
09	7211	007800	5
09	7212	007801	5
09	7214	008369	5
09	7215	008370	5
09	7222	008636	5
09	7226	008658	5
09	7228	008206	5
09	7233	008699	5
09	7235	008723	5
09	7238	008815	5
1	2	3	4
09	7246	008497	5
09	7260	007134	5
09	7262	008279	5
09	7284	008631	5
09	7314	008592	5
09	7326	008772	6
09	7329	008802	6
09	7330	008803	6
09	7337	008753	6
09	7346	008163	6
09	7347	008164	6
09	7349	008703	6
09	7356	008808	6
09	7372	008644	6
09	7373	008717	6
09	7375	008766	6
09	7376	008767	6
09	7377	008768	6
10	6891	008253	1
10	6893	008282	1
10	6906	008257	1
10	6965	008336	2
10	6966	008337	2
10	6984	008399	2
10	7013	008403	3
10	7014	008405	3
10	7015	008406	3
10	7016	008410	3
10	7084	008400	3
10	7202	007650	5
10	7204	008338	5
10	7309	008404	5
10	7314	008592	5
10	7346	008163	6
10	7347	008164	6
11	6937	006605	1
11	6987	007239	2
11	7174	008529	4
11	7263	008530	5
11	7288	008432	5
11	7289	008495	5
11	7314	008592	5
11	7346	008163	6

11	7347	008164	6
12	7018	008436	3
12	7058	007082	3
12	7087	008452	3
12	7197	007091	4
12	7260	007134	5
12	7288	008432	5
12	7314	008592	5
12	7346	008163	6
12	7347	008164	6
12	7372	008644	6
13	7260	007134	5
13	7314	008592	5
1	2	3	4
14	6916	007763	1
14	7228	008206	5
14	7314	008592	5
14	7337	008753	6
14	7359	008374	6
15	7314	008592	5
16	6884	007433	1
16	6886	008078	1
16	6957	007928	2
16	6958	008025	2
16	6959	008038	2
16	6970	008281	2
16	6971	008295	2
16	6983	008395	2
16	6997	008413	2
16	7045	008205	3
16	7061	008313	3
16	7062	008314	3
16	7063	008315	3
16	7064	008316	3
16	7065	008317	3
16	7066	005414	3
16	7105	008260	3
16	7127	008528	4
16	7150	008612	4
16	7164	008429	4
16	7166	008431	4
16	7173	008514	4
16	7228	008206	5
16	7246	008497	5
16	7259	008814	5
16	7262	008279	5
16	7270	008561	5
16	7271	008562	5
16	7272	008563	5
16	7273	008564	5
16	7274	008565	5
16	7275	008566	5
16	7276	008567	5
16	7277	008568	5
16	7278	008569	5
16	7279	008570	5

16	7280	008571	5
16	7281	008572	5
16	7282	008573	5
16	7284	008631	5
16	7311	008691	5
16	7314	008592	5
16	7320	008739	6
16	7346	008163	6
16	7347	008164	6
16	7350	008718	6
16	7351	008719	6
16	7352	008720	6
16	7353	008726	6
17	6890	008241	1
1	2	3	4
17	7288	008432	5
17	7314	008592	5
17	7346	008163	6
17	7347	008164	6
18	6985	006357	2
18	7093	008521	3
18	7314	008592	5
18	7337	008753	6
19	7178	008265	4
19	7314	008592	5
20	6916	007763	1
20	7137	008607	4
20	7314	008592	5
21	6951	008219	1
21	6988	007625	2
21	7174	008529	4
21	7175	005986	4
21	7176	005987	4
21	7289	008495	5
21	7314	008592	5
21	7328	008774	6
21	7359	008374	6
22	7161	008324	4
22	7314	008592	5
23	7314	008592	5
24	7161	008324	4
24	7314	008592	5
24	7359	008374	6
25	6916	007763	1
25	6985	006357	2
25	7093	008521	3
25	7125	008461	4
25	7164	008429	4
25	7166	008431	4
25	7223	008645	5
25	7224	008646	5
25	7225	008647	5
25	7256	008708	5
25	7293	008656	5
25	7294	008657	5
25	7299	008820	5

25	7300	008821	5
25	7301	008822	5
25	7302	008823	5
25	7303	008824	5
25	7304	008825	5
25	7305	008826	5
25	7306	008827	5
25	7307	008828	5
25	7314	008592	5
25	7337	008753	6
26	7314	008592	5
27	7178	008265	4
27	7314	008592	5
28	7047	008450	3
28	7048	008449	3
1	2	3	4
28	7164	008429	4
28	7166	008431	4
28	7262	008279	5
28	7314	008592	5
28	7357	007377	6
28	7358	007378	6
29	6878	005244	1
29	6918	008124	1
29	6927	008267	1
29	6928	008268	1
29	6930	008297	1
29	6946	006771	1
29	6978	008362	2
29	6989	007691	2
29	7041	007936	3
29	7043	008120	3
29	7044	008121	3
29	7047	008450	3
29	7048	008449	3
29	7049	008451	3
29	7052	008492	3
29	7054	008494	3
29	7057	005839	3
29	7058	007082	3
29	7135	008581	4
29	7189	008152	4
29	7190	008153	4
29	7191	008154	4
29	7251	008676	5
29	7254	008704	5
29	7314	008592	5
29	7322	008761	6
29	7323	008762	6
30	6878	005244	1
30	6880	008230	1
30	6917	007893	1
30	6918	008124	1
30	6919	008129	1
30	6920	008130	1
30	6921	008131	1

**MD-BOPI 6/2000**

30	6922	008132	1
30	6923	008133	1
30	6924	008134	1
30	6925	008135	1
30	6926	008136	1
30	6927	008267	1
30	6928	008268	1
30	6929	008273	1
30	6967	008349	2
30	6978	008362	2
30	6989	007691	2
30	7012	008402	3
30	7024	008398	3
30	7041	007936	3
30	7043	008120	3
30	7044	008121	3
1	2	3	4
30	7047	008450	3
30	7048	008449	3
30	7049	008451	3
30	7050	008458	3
30	7052	008492	3
30	7054	008494	3
30	7055	008496	3
30	7056	008510	3
30	7057	005839	3
30	7058	007082	3
30	7088	008472	3
30	7089	008474	3
30	7090	008475	3
30	7091	008511	3
30	7103	008469	3
30	7126	008527	4
30	7135	008581	4
30	7149	008611	4
30	7198	007591	4
30	7218	008473	5
30	7254	008704	5
30	7296	008692	5
30	7314	008592	5
30	7322	008761	6
30	7323	008762	6
31	6878	005244	1
31	6932	008341	1
31	6982	008391	2
31	6989	007691	2
31	7043	008120	3
31	7044	008121	3
31	7053	008493	3
31	7130	007744	4
31	7147	008591	4
31	7159	008659	4
31	7228	008206	5
31	7258	008807	5
31	7314	008592	5
32	6883	008698	1

32	6935	006302	1
32	6978	008362	2
32	6989	007691	2
32	7003	006307	3
32	7009	008389	3
32	7010	008390	3
32	7043	008120	3
32	7044	008121	3
32	7049	008451	3
32	7058	007082	3
32	7068	006897	3
32	7114	008459	4
32	7130	007744	4
32	7136	008600	4
32	7148	008594	4
32	7200	008582	5
32	7205	008556	5
1	2	3	4
32	7206	008579	5
32	7237	008811	5
32	7245	008488	5
32	7252	008680	5
32	7253	008681	5
32	7285	006614	6
32	7314	008592	5
32	7322	008761	6
32	7323	008762	6
32	7331	006684	6
32	7343	008030	6
32	7344	008031	6
32	7345	008032	6
32	7364	008738	6
33	6883	008698	1
33	6935	006302	1
33	6938	007035	1
33	6948	007390	1
33	6949	007391	1
33	6956	007501	1
33	6986	006612	2
33	6990	008354	2
33	6991	008355	2
33	6992	008356	2
33	6993	008357	2
33	6994	008358	2
33	6995	008368	2
33	7000	007469	2
33	7001	007815	2
33	7002	007844	2
33	7003	006307	3
33	7004	006423	3
33	7005	008366	3
33	7006	006766	3
33	7021	008630	3
33	7022	008750	3
33	7046	008377	3
33	7058	007082	3



33	7067	006607	3
33	7069	007716	3
33	7070	007921	3
33	7071	007923	3
33	7072	007924	3
33	7073	007974	3
33	7074	008073	3
33	7076	007213	3
33	7096	008280	3
33	7098	008482	3
33	7099	008483	3
33	7100	008484	3
33	7101	008485	3
33	7102	008486	3
33	7104	007689	3
33	7106	006905	4
33	7107	007706	4
33	7108	007707	4
1	2	3	4
33	7111	008351	4
33	7130	007744	4
33	7131	008053	4
33	7133	008574	4
33	7134	008578	4
33	7136	008600	4
33	7140	008649	4
33	7141	008650	4
33	7153	008638	4
33	7154	008639	4
33	7155	008640	4
33	7156	008641	4
33	7157	008642	4
33	7175	005986	4
33	7176	005987	4
33	7186	008055	4
33	7187	008056	4
33	7188	008058	4
33	7196	006630	4
33	7200	008582	5
33	7247	008585	5
33	7248	008586	5
33	7264	008534	5
33	7265	008538	5
33	7266	008541	5
33	7267	008542	5
33	7268	008543	5
33	7269	008546	5
33	7285	006614	6
33	7286	008194	5
33	7287	008195	5
33	7292	008618	5
33	7308	007348	5
33	7310	008643	5
33	7312	008793	5
33	7313	008794	5
33	7314	008592	5

33	7317	008671	6
33	7331	006684	6
33	7332	006690	6
33	7341	008775	6
33	7364	008738	6
33	7365	008740	6
33	7367	008791	6
33	7368	008792	6
33	7369	008796	6
33	7370	008798	6
34	6882	008259	1
34	6885	007822	1
34	6886	008078	1
34	6887	008125	1
34	6916	007763	1
34	6962	008271	2
34	7023	008360	3
34	7118	008378	4
34	7122	008455	4
1	2	3	4
34	7127	008528	4
34	7130	007744	4
34	7142	008684	4
34	7177	008258	4
34	7203	008311	5
34	7207	008580	5
34	7208	008587	5
34	7213	008209	5
34	7230	008683	5
34	7231	008685	5
34	7232	008686	5
34	7298	008714	5
34	7314	008592	5
34	7334	008741	6
34	7335	008742	6
34	7336	008749	6
34	7338	008754	6
34	7339	008755	6
34	7360	008553	6
34	7364	008738	6
34	7371	003238	6
35	6852	005497	1
35	6878	005244	1
35	6888	008220	1
35	6889	008221	1
35	6933	005080	1
35	6937	006605	1
35	6940	008231	1
35	6946	006771	1
35	6954	008214	2
35	6957	007928	2
35	6958	008025	2
35	6959	008038	2
35	6960	008040	2
35	6970	008281	2
35	6971	008295	2

**MD-BOPI 6/2000**

35	6987	007239	2
35	6999	007045	2
35	7045	008205	3
35	7058	007082	3
35	7061	008313	3
35	7062	008314	3
35	7063	008315	3
35	7064	008316	3
35	7065	008317	3
35	7086	008434	3
35	7097	008385	3
35	7110	008286	4
35	7128	007620	4
35	7137	008607	4
35	7138	008608	4
35	7139	008609	4
35	7143	008948	4
35	7192	008502	4
35	7193	008515	4
35	7200	008582	5
1	2	3	4
35	7201	008616	4
35	7210	008635	5
35	7216	008392	5
35	7217	008393	5
35	7228	008206	5
35	7230	008683	5
35	7233	008699	5
35	7246	008497	5
35	7265	008538	5
35	7266	008541	5
35	7267	008542	5
35	7268	008543	5
35	7269	008546	5
35	7288	008432	5
35	7290	008532	5
35	7314	008592	5
35	7315	008601	5
35	7318	008690	6
35	7346	008163	6
35	7347	008164	6
35	7381	007208	6
35	7382	007209	6
36	6904	008239	1
36	6947	008113	1
36	6983	008395	2
36	7042	008071	3
36	7058	007082	3
36	7075	008397	3
36	7128	007620	4
36	7150	008612	4
36	7201	008616	4
36	7228	008206	5
36	7236	008809	5
36	7290	008532	5
36	7314	008592	5

36	7333	008668	6
36	7340	008765	6
36	7346	008163	6
36	7347	008164	6
36	7381	007208	6
36	7382	007209	6
37	6947	008113	1
37	6961	008251	2
37	6969	008042	2
37	7058	007082	3
37	7110	008286	4
37	7113	008376	4
37	7128	007620	4
37	7132	008312	4
37	7137	008607	4
37	7138	008608	4
37	7192	008502	4
37	7197	007091	4
37	7228	008206	5
37	7260	007134	5
37	7290	008532	5
1	2	3	4
37	7314	008592	5
37	7315	008601	5
37	7346	008163	6
37	7347	008164	6
37	7381	007208	6
37	7382	007209	6
38	6957	007928	2
38	6958	008025	2
38	6959	008038	2
38	6960	008040	2
38	6961	008251	2
38	7045	008205	3
38	7061	008313	3
38	7062	008314	3
38	7063	008315	3
38	7064	008316	3
38	7065	008317	3
38	7128	007620	4
38	7165	008430	4
38	7192	008502	4
38	7199	008516	4
38	7214	008369	5
38	7215	008370	5
38	7246	008497	5
38	7284	008631	5
38	7314	008592	5
38	7318	008690	6
38	7321	008748	6
38	7346	008163	6
38	7347	008164	6
39	6878	005244	1
39	6888	008220	1
39	6889	008221	1
39	6939	007329	1

39	6953	008344	1
39	7058	007082	3
39	7138	008608	4
39	7143	008948	4
39	7199	008516	4
39	7228	008206	5
39	7314	008592	5
39	7331	006684	6
39	7346	008163	6
39	7347	008164	6
39	7378	008777	6
39	7381	007208	6
39	7382	007209	6
40	7058	007082	3
40	7246	008497	5
40	7314	008592	5
40	7346	008163	6
40	7347	008164	6
41	6957	007928	2
41	6958	008025	2
41	6998	008415	2
41	7026	008414	3
1	2	3	4
41	7027	008416	3
41	7028	008417	3
41	7029	008418	3
41	7030	008419	3
41	7031	008420	3
41	7032	008421	3
41	7033	008422	3
41	7034	008423	3
41	7035	008424	3
41	7036	008425	3
41	7037	008426	3
41	7038	008427	3
41	7039	008428	3
41	7045	008205	3
41	7061	008313	3
41	7062	008314	3
41	7063	008315	3
41	7064	008316	3
41	7065	008317	3
41	7085	008433	3
41	7086	008434	03
41	7097	008385	03
41	7119	008379	4
41	7120	008453	4
41	7121	008454	4
41	7123	008456	4
41	7124	008457	4
41	7132	008312	4
41	7143	008948	4
41	7165	008430	4
41	7166	008431	4
41	7194	008517	4

41	7195	008518	4
41	7209	008619	5
41	7214	008369	5
41	7215	008370	5
41	7228	008206	5
41	7246	008497	5
41	7260	007134	5
41	7262	008279	5
41	7284	008631	5
41	7314	008592	5
41	7346	008163	6
41	7347	008164	6
42	6878	005244	1
42	6879	006599	2
42	6888	008220	1
42	6889	008221	1
42	6933	005080	1
1	2	3	4
42	6934	005890	1
42	6941	008346	1
42	6946	006771	1
42	6947	008113	1
42	6952	008232	1
42	6954	008214	2
42	6957	007928	2
42	6958	008025	2
42	6959	008038	2
42	6960	008040	2
42	6961	008251	02
42	6970	008281	02
42	6971	008295	02
42	6999	007045	2
42	7058	007082	3
42	7085	008433	3
42	7086	008434	3
42	7097	008385	3
42	7128	007620	4
42	7129	007804	4
42	7132	008312	4
42	7143	008948	4
42	7150	008612	4
42	7164	008429	4
42	7192	008502	4
42	7193	008515	4
42	7194	008517	4
42	7195	008518	4
42	7199	008516	4
42	7201	008616	4
42	7210	008635	5
42	7228	008206	5
42	7246	008497	5
42	7260	007134	5
42	7290	008532	5
42	7299	008820	5
42	7300	008821	5
42	7301	008822	5

**MD-BOPI 6/2000**

---

42	7302	008823	5
42	7303	008824	5
42	7304	008825	5
42	7305	008826	5
42	7306	008827	5
42	7307	008828	5

42	7314	008592	5
42	7318	008690	6
42	7346	008163	6
42	7347	008164	6
42	7381	007208	6
42	7382	007209	6

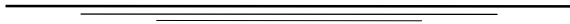

**Lista desenelor și modelelor industriale înregistrate  
în Republica Moldova aranjate în ordinea numerelor  
de înregistrare publicate în BOPI nr. 1-6/2000**

(11) Nr. înregistrare	(51) Clase	(21) Nr. depozit	(22) Data depozit	(28) Nr. de des./ mod. ind.	(44) Nr. BOPI
193	06-01	0219	1999.02.22	3	1
194	06-01	0225	1999.03.17	2	1
195	19-08	0239	1999.03.30	1	1
196	19-08	0226	1999.03.17	4	1
197	19-08	0227	1999.03.19	4	1
198	19-08	0244	1999.04.22	11	1
199	19-08	0233	1999.05.19	4	1
200	19-08	0242	1999.05.18	1	1
201	19-08	0228	1999.03.23	1	1
202	02-04	0248	1999.07.19	7	2
203	02-04	0252	1999.07.20	7	2
204	23-03	0235	1999.05.19	2	2
205	25-02	0236	1999.05.19	8	2
206	31-00	0241	1999.06.07	1	2
207	09-01, 03	0240	1999.06.03	1	3
208	09-99	0222	1999.03.01	1	3
209	15-03	0218	1999.02.16	3	3
210	19-08	0245	1999.06.23	1	3
211	20-03	0250	1999.07.15	3	3
212	09-01	0251	1999.07.13	3	4
213	09-03; 19-08	0262	1999.09.28	2	4
214	15-03	0234	1999.05.14	11	4
215	19-08	0254	1999.07.28	1	4
216	19-08	0255	1999.08.06	1	4
217	19-08	0263	1999.09.09	1	4
218	26-06	0253	1999.07.20	1	4
219	02-04	0237	1999.05.28	1	5
220	02-04	0258	1999.09.17	9	5
221	02-04	0271	1999.11.19	8	5
222	02-04	0278	1999.12.16	2	5
223	22-06	0266	1999.10.20	1	5
224	25-01	0259	1999.09.30	2	5
225	25-03, 99	0264	1999.10.15	1	5
226	06-01; 25-03, 99	0265	1999.10.15	1	5
227	09-01	0268	1999.10.06	1	6
228	19-08	0243	1999.06.09	1	6
229	19-08	0261	1999.10.04	5	6
230	19-08	0267	1999.10.22	9	6

**Lista desenelor și modelelor industriale înregistrate în  
Republica Moldova aranjate în ordinea claselor CIDMI  
publicate în BOPI nr. 1-6/2000**

(51) Clase	(11) Nr. înregistrare	(21) Nr. depozit	(22) Data depozit	(28) Nr. de des./ mod. ind.	(44) Nr. BOPI
02-04	202	0248	1999.07.19	7	2
02-04	203	0252	1999.07.20	7	2
02-04	219	0237	1999.05.28	1	5
02-04	220	0258	1999.09.17	9	5
02-04	221	0271	1999.11.19	8	5
02-04	222	0278	1999.12.16	2	5
06-01	193	0219	1999.02.22	3	1
06-01	194	0225	1999.03.17	2	1
06-01	226	0265	1999.10.15	1	5
09-01	207	0240	1999.06.03	1	3
09-01	212	0251	1999.07.13	3	4
09-01	227	0268	1999.10.06	1	6
09-03	207	0240	1999.06.03	1	3
09-03	213	0262	1999.09.28	2	4
09-99	208	0222	1999.03.01	1	3
15-03	209	0218	1999.02.16	3	3
15-03	214	0234	1999.05.14	11	4
19-08	195	0239	1999.03.30	1	1
19-08	196	0226	1999.03.17	4	1
19-08	197	0227	1999.03.19	4	1
19-08	198	0244	1999.04.22	11	1
19-08	199	0233	1999.05.19	4	1
19-08	200	0242	1999.05.18	1	1
19-08	201	0228	1999.03.23	1	1
19-08	210	0245	1999.06.23	1	3
19-08	213	0262	1999.09.28	2	4
19-08	215	0254	1999.07.28	1	4
19-08	216	0255	1999.08.06	1	4
19-08	217	0263	1999.09.09	1	4
19-08	228	0243	1999.06.09	1	6
19-08	229	0261	1999.10.04	5	6
19-08	230	0267	1999.10.22	9	6
20-03	211	0250	1999.07.15	3	3
22-06	223	0266	1999.10.20	1	5
23-03	204	0235	1999.05.19	2	2
25-01	224	0259	1999.09.30	2	5
25-02	205	0236	1999.05.19	8	2
25-03	225	0264	1999.10.15	1	5
25-03	226	0265	1999.10.15	1	5
25-99	225	0264	1999.10.15	1	5
25-99	226	0265	1999.10.15	1	5
26-06	218	0253	1999.07.20	1	4
31-00	206	0241	1999.06.07	1	2



**Lista desenelor și modelelor industriale înregistrate în  
Republica Moldova conform Aranjamentului de la Haga  
aranjate în ordinea numerelor de înregistrare  
internațională publicate în BOPI nr. 1-6/2000**

(11) Nr. înregistrării	(15) Data înregistrării	(51) Clase	(28) Numărul de desene / modele industriale	Nr. IDB	(44) Nr. BOPI
1	2	3	4	6	7
DM/048605	1999.07.27	10-02	1	8/1999	1
DM/048606	1999.07.23	14-03	1	8/1999	1
DM/048607	1999.07.23	16-01	1	8/1999	1
DM/048608	1999.07.23	14-01, 02	2	8/1999	1
DM/048609	1999.07.23	13-03	1	8/1999	1
DM/048610	1999.07.27	10-02	7	8/1999	1
DM/048611	1999.07.27	10-01	1	8/1999	1
DM/048636	1999.06.02	05-06	2	8/1999	1
DM/048663	1999.07.09	10-02	1	8/1999	1
DM/048675	1999.07.29	14-03	2	8/1999	1
DM/048683	1999.06.10	12-06	1	8/1999	1
DM/048697	1999.08.05	07-02	1	8/1999	1
DM/048704	1999.04.26	28-02	1	8/1999	1
DM/048715	1999.08.06	10-02	2	8/1999	1
DM/048758	1999.08.13	05-05	5	8/1999	1
DM/048776	1998.10.05	19-08	1	8/1999	1
DM/048790	1998.10.29	20-01	1	8/1999	1
DM/048792	1998.12.17	06-01	3	8/1999	1
DM/048793	1998.12.23	06-04	1	8/1999	1
DM/048795	1998.12.09	10-07	2	8/1999	1
DM/048803	1999.04.29	11-01	1	8/1999	1
DM/048808	1999.04.23	10-02, 07	3	8/1999	1
DM/048858	1999.08.19	10-02	1	8/1999	1
DM/048884	1999.08.23	05-05	7	8/1999	1
DM/048895	1999.07.09	10-07	1	8/1999	1
DM/048918	1999.05.25	14-03	4	9/1999	2
DM/048957	1999.08.31	11-02	4	9/1999	2
DM/048958	1999.08.31	11-02	3	9/1999	2
DM/048959	1999.08.31	11-02	4	9/1999	2
DM/048960	1999.08.31	06-03	2	9/1999	2
DM/048961	1999.08.31	11-02	5	9/1999	2
DM/048962	1999.08.31	11-02	3	9/1999	2
DM/048963	1999.08.31	11-02	2	9/1999	2
DM/048964	1999.08.31	11-02	1	9/1999	2
DM/048965	1999.08.31	11-02	1	9/1999	2
DM/048966	1999.08.31	11-02	1	9/1999	2
DM/048967	1999.08.31	11-02	1	9/1999	2
DM/048968	1999.08.31	06-07	4	9/1999	2
DM/048969	1999.08.31	11-02	20	9/1999	2
DM/048970	1999.08.31	10-01	12	9/1999	2
DM/048971	1999.08.31	08-08	3	9/1999	2



**MD-BOPI 6/2000**

DM/048972	1999.08.31	10-01	1	9/1999	2
DM/048973	1999.08.31	11-02	1	9/1999	2
1	2	3	4	6	7
DM/048974	1999.08.31	03-01	3	9/1999	2
DM/048975	1999.08.31	16-05	19	9/1999	2
DM/048976	1999.08.31	08-08	1	9/1999	2
DM/048977	1999.08.31	11-02	3	9/1999	2
DM/048978	1999.08.31	11-02	1	9/1999	2
DM/048990	1999.08.02	26-05	1	9/1999	2
DM/049014	1999.06.23	03-01	3	9/1999	2
DM/049029	1999.09.06	05-05	6	9/1999	2
DM/049037	1999.09.02	09-02	4	9/1999	2
DM/049039	1999.09.03	06-04	1	9/1999	2
DM/049040	1999.09.03	07-01	2	9/1999	2
DM/049041	1999.09.03	11-02	2	9/1999	2
DM/049042	1999.09.03	06-03	2	9/1999	2
DM/049043	1999.09.03	06-01	3	9/1999	2
DM/049044	1999.09.03	06-04	3	9/1999	2
DM/049045	1999.09.03	06-04	1	9/1999	2
DM/049046	1999.09.03	06-04	2	9/1999	2
DM/049047	1999.09.03	06-07	1	9/1999	2
DM/049048	1999.09.03	06-04	1	9/1999	2
DM/049049	1999.09.03	11-02	2	9/1999	2
DM/049050	1999.09.03	06-03	2	9/1999	2
DM/049051	1999.09.03	06-04	2	9/1999	2
DM/049071	1999.08.09	24-02	1	9/1999	2
DM/049082	1999.09.08	10-02	2	9/1999	2
DM/049107	1999.09.10	07-01	1	9/1999	2
DM/049134	1998.11.13	09-01	1	9/1999	2
DM/049141	1999.05.05	09-05	1	9/1999	2
DM/049142	1999.05.19	10-07	4	9/1999	2
DM/049161	1999.09.15	16-02	1	9/1999	2
DM/049163	1999.09.16	09-03	1	9/1999	2
DM/049166	1998.12.14	08-08	2	9/1999	2
DM/049174	1999.09.15	10-02	2	9/1999	2
DM/049175	1999.09.15	10-02	6	9/1999	2
DM/049176	1999.09.15	10-02	5	9/1999	2
DM/049177	1999.09.15	10-02	32	9/1999	2
DM/049178	1999.09.15	14-01, 03	6	9/1999	2
DM/049179	1999.04.27	11-02	26	9/1999	2
DM/049181	1999.06.24	09-01	1	9/1999	2
DM/049187	1999.09.17	06-01, 03, 04, 06, 07	32	9/1999	2
DM/049193	1999.09.21	10-07	3	9/1999	2
DM/049194	1999.09.21	10-07	3	9/1999	2
DM/049199	1999.07.09	23-02	2	9/1999	2
DM/049205	1999.08.27	14-01, 03	2	9/1999	2
DM/049218	1999.09.20	10-05	1	9/1999	2
DM/049221	1999.09.22	10-02	1	9/1999	2
DM/049222	1999.09.22	10-02	1	9/1999	2
DM/049223	1999.09.22	10-02	1	9/1999	2
DM/049224	1999.09.22	10-02	7	9/1999	2
DM/049225	1999.09.22	10-02	3	9/1999	2

DM/049226	1999.09.22	10-02	2	9/1999	2
DM/049227	1999.09.22	10-02	2	9/1999	2
1	2	3	4	6	7
DM/049228	1999.09.22	10-02	3	9/1999	2
DM/049242	1999.07.22	25-02	1	9/1999	2
DM/049247	1999.09.22	07-02	8	9/1999	2
DM/049254	1999.09.24	09-01	1	9/1999	2
DM/049259	1999.09.24	09-01	1	9/1999	2
DM/049261	1999.09.23	09-01	1	9/1999	2
DM/049281	1999.08.31	07-01	1	10/1999	3
DM/049283	1999.09.23	09-01	1	10/1999	3
DM/049284	1999.09.23	06-01	1	10/1999	3
DM/049287	1999.06.28	05-06	1	10/1999	3
DM/049303	1999.09.27	10-02	8	10/1999	3
DM/049310	1999.09.28	10-02	5	10/1999	3
DM/049311	1999.09.28	10-02	1	10/1999	3
DM/049313	1999.09.29	05-05	10	10/1999	3
DM/049315	1999.07.28	28-03	1	10/1999	3
DM/049320	1999.08.31	11-02	1	10/1999	3
DM/049347	1999.09.27	14-01	2	10/1999	3
DM/049354	1999.10.01	10-07	2	10/1999	3
DM/049363	1999.10.05	10-07	1	10/1999	3
DM/049378	1999.08.18	14-01	9	10/1999	3
DM/049394	1999.10.01	14-01, 03	3	10/1999	3
DM/049405	1999.07.27	25-01	3	10/1999	3
DM/049408	1999.08.13	06-03, 06	13	10/1999	3
DM/049429	1999.10.11	07-02	1	10/1999	3
DM/049450	1999.10.12	10-02	3	10/1999	3
DM/049494	1998.12.21	19-06	1	10/1999	3
DM/049497	1998.12.22	07-04	1	10/1999	3
DM/049502	1999.02.08	10-07	1	10/1999	3
DM/049531	1999.10.21	10-07	2	10/1999	3
DM/049532	1999.10.21	10-02	1	10/1999	3
DM/049533	1999.10.21	10-02	1	10/1999	3
DM/049536	1999.06.28	21-04	4	10/1999	3
DM/049537	1999.08.09	06-03	1	10/1999	3
DM/049575	1999.10.19	14-01, 99	5	10/1999	3
DM/049579	1999.10.11	10-02, 07	2	10/1999	3
DM/049581	1999.10.22	10-02	3	10/1999	3
DM/049594	1999.04.26	07-02	3	11/1999	4
DM/049616	1999.07.15	09-03	9	11/1999	4
DM/049617	1999.07.15	15-07	1	11/1999	4
DM/049620	1999.09.10	06-01	1	11/1999	4
DM/049645	1999.09.17	06-08	2	11/1999	4
DM/049658	1999.10.28	05-05	12	11/1999	4
DM/049682	1999.11.02	10-07	9	11/1999	4
DM/049683	1999.11.02	10-02	2	11/1999	4
DM/049684	1999.11.02	10-02	2	11/1999	4
DM/049685	1999.11.03	10-02	18	11/1999	4

**MD-BOPI 6/2000**

---

DM/049722	1999.10.27	14-01, 02, 03	6	11/1999	4
DM/049727	1999.11.03	12-07	1	11/1999	4
DM/049760	1999.11.05	09-01	1	11/1999	4
DM/049761	1999.11.05	09-01	1	11/1999	4
1	2	3	4	6	7
DM/049765	1999.09.27	25-01	1	11/1999	4
DM/049766	1999.09.27	09-01	1	11/1999	4
DM/049774	1999.11.15	10-02	1	11/1999	4
DM/049775	1999.11.15	10-02	2	11/1999	4
DM/049788	1999.11.11	07-01	7	11/1999	4
DM/049791	1999.11.15	10-02	9	11/1999	4
DM/049792	1999.11.15	10-02	1	11/1999	4
DM/049807	1999.09.30	09-01	1	11/1999	4
DM/049811	1999.10.13	09-07	1	11/1999	4
DM/049812	1999.10.14	07-99	1	11/1999	4
DM/049815	1999.10.25	15-02	2	11/1999	4
DM/049821	1999.11.08	07-02	2	11/1999	4
DM/049867	1999.09.03	26-05	1	11/1999	4
DM/049869	1999.10.20	06-13	1	11/1999	4
DM/049896	1999.01.26	10-01	2	11/1999	4
DM/049922	1999.11.10	14-01	4	11/1999	4
DM/049924	1999.11.19	26-99	1	11/1999	4
DM/049950	1999.11.22	26-05	2	12/1999	6
DM/049962	1999.11.23	10-02	1	12/1999	6
DM/049964	1999.11.29	14-01	3	12/1999	6
DM/049969	1999.12.01	10-02, 07	6	12/1999	6
DM/049982	1999.11.10	19-06	1	12/1999	6
DM/049983	1999.11.10	19-06	1	12/1999	6
DM/050000	1999.12.09	10-02	12	12/1999	6
DM/050026	1999.11.22	09-08	6	12/1999	6
DM/050043	1999.10.07	06-03, 05	4	12/1999	6
DM/050067	1999.12.10	28-03	1	12/1999	6
DM/050085	1999.04.15	19-06	1	12/1999	6
DM/050121	1999.12.13	05-06	2	12/1999	6
DM/050132	1999.11.25	09-01	1	12/1999	6
DM/050135	1999.12.16	10-02	1	12/1999	6
DM/050136	1999.12.16	10-02	1	12/1999	6
DM/050154	1999.12.16	09-01	1	12/1999	6
DM/050163	1999.09.03	07-99	1	12/1999	6
DM/050184	1999.12.15	14-99	1	12/1999	6
DM/050185	1999.12.15	14-01, 03	4	12/1999	6
DM/050194	1999.11.23	01-01	1	12/1999	6

---



**Lista desenelor și modelelor industriale înregistrate  
în Republica Moldova conform Aranjamentului  
de la Haga aranjate în ordinea claselor CIDMI publicate  
în BOPI nr. 1-6/2000**

(51) Clase	(11) Nr. înregistrării	(15) Data înregistrării	(28) Numărul de desene / modele industriale	Nr. IDB	(44) Nr. BOPI
1	2	3	4	6	7
01-01	DM/050194	1999.11.23	1	12/1999	6
03-01	DM/048974	1999.08.31	3	9/1999	2
03-01	DM/049014	1999.06.23	3	9/1999	2
05-05	DM/048758	1999.08.13	5	8/1999	1
05-05	DM/048884	1999.08.23	7	8/1999	1
05-05	DM/049029	1999.09.06	6	9/1999	2
05-05	DM/049313	1999.09.29	10	10/1999	3
05-05	DM/049658	1999.10.28	12	11/1999	4
05-06	DM/048636	1999.06.02	2	8/1999	1
05-06	DM/049287	1999.06.28	1	10/1999	3
05-06	DM/050121	1999.12.13	2	12/1999	6
06-01	DM/048792	1998.12.17	3	8/1999	1
06-01	DM/049043	1999.09.03	3	9/1999	2
06-01	DM/049187	1999.09.17	32	9/1999	2
06-01	DM/049284	1999.09.23	1	10/1999	3
06-01	DM/049620	1999.09.10	1	11/1999	4
06-03	DM/048960	1999.08.31	2	9/1999	2
06-03	DM/049042	1999.09.03	2	9/1999	2
06-03	DM/049050	1999.09.03	2	9/1999	2
06-03	DM/049187	1999.09.17	32	9/1999	2
06-03	DM/049408	1999.08.13	13	10/1999	3
06-03	DM/049537	1999.08.09	1	10/1999	3
06-03	DM/050043	1999.10.07	4	12/1999	6
06-04	DM/048793	1998.12.23	1	8/1999	1
06-04	DM/049039	1999.09.03	1	9/1999	2
06-04	DM/049044	1999.09.03	3	9/1999	2
06-04	DM/049045	1999.09.03	1	9/1999	2
06-04	DM/049046	1999.09.03	2	9/1999	2
06-04	DM/049048	1999.09.03	1	9/1999	2
06-04	DM/049051	1999.09.03	2	9/1999	2
06-04	DM/049187	1999.09.17	32	9/1999	2
06-05	DM/050043	1999.10.07	4	12/1999	6
06-06	DM/049187	1999.09.17	32	9/1999	2
06-06	DM/049408	1999.08.13	13	10/1999	3
06-07	DM/048968	1999.08.31	4	9/1999	2
06-07	DM/049047	1999.09.03	1	9/1999	2
06-07	DM/049187	1999.09.17	32	9/1999	2
06-08	DM/049645	1999.09.17	2	11/1999	4
06-13	DM/049869	1999.10.20	1	11/1999	4
07-01	DM/049040	1999.09.03	2	9/1999	2
07-01	DM/049107	1999.09.10	1	9/1999	2
07-01	DM/049281	1999.08.31	1	10/1999	3
07-01	DM/049788	1999.11.11	7	11/1999	4
07-02	DM/048697	1999.08.05	1	8/1999	1

07-02	DM/049247	1999.09.22	8	9/1999	2
1	2	3	4	6	7
07-02	DM/049429	1999.10.11	1	10/1999	3
07-02	DM/049594	1999.04.26	3	11/1999	4
07-02	DM/049821	1999.11.08	2	11/1999	4
07-04	DM/049497	1998.12.22	1	10/1999	3
07-99	DM/049812	1999.10.14	1	11/1999	4
07-99	DM/050163	1999.09.03	1	12/1999	6
08-08	DM/048971	1999.08.31	3	9/1999	2
08-08	DM/048976	1999.08.31	1	9/1999	2
08-08	DM/049166	1998.12.14	2	9/1999	2
09-01	DM/049134	1998.11.13	1	9/1999	2
09-01	DM/049181	1999.06.24	1	9/1999	2
09-01	DM/049254	1999.09.24	1	9/1999	2
09-01	DM/049259	1999.09.24	1	9/1999	2
09-01	DM/049261	1999.09.23	1	9/1999	2
09-01	DM/049283	1999.09.23	1	10/1999	3
09-01	DM/049760	1999.11.05	1	11/1999	4
09-01	DM/049761	1999.11.05	1	11/1999	4
09-01	DM/049766	1999.09.27	1	11/1999	4
09-01	DM/049807	1999.09.30	1	11/1999	4
09-01	DM/050132	1999.11.25	1	12/1999	6
09-01	DM/050154	1999.12.16	1	12/1999	6
09-02	DM/049037	1999.09.02	4	9/1999	2
09-03	DM/049163	1999.09.16	1	9/1999	2
09-03	DM/049616	1999.07.15	9	11/1999	4
09-05	DM/049141	1999.05.05	1	9/1999	2
09-07	DM/049811	1999.10.13	1	11/1999	4
09-08	DM/050026	1999.11.22	6	12/1999	6
10-01	DM/048611	1999.07.27	1	8/1999	1
10-01	DM/048970	1999.08.31	12	9/1999	2
10-01	DM/048972	1999.08.31	1	9/1999	2
10-01	DM/049896	1999.01.26	2	11/1999	4
10-02	DM/048605	1999.07.27	1	8/1999	1
10-02	DM/048610	1999.07.27	7	8/1999	1
10-02	DM/048663	1999.07.09	1	8/1999	1
10-02	DM/048715	1999.08.06	2	8/1999	1
10-02	DM/048808	1999.04.23	3	8/1999	1
10-02	DM/048858	1999.08.19	1	8/1999	1
10-02	DM/049082	1999.09.08	2	9/1999	2
10-02	DM/049174	1999.09.15	2	9/1999	2
10-02	DM/049175	1999.09.15	6	9/1999	2
10-02	DM/049176	1999.09.15	5	9/1999	2
10-02	DM/049177	1999.09.15	32	9/1999	2
10-02	DM/049221	1999.09.22	1	9/1999	2
10-02	DM/049222	1999.09.22	1	9/1999	2
10-02	DM/049223	1999.09.22	1	9/1999	2
10-02	DM/049224	1999.09.22	7	9/1999	2
10-02	DM/049225	1999.09.22	3	9/1999	2
10-02	DM/049226	1999.09.22	2	9/1999	2
10-02	DM/049227	1999.09.22	2	9/1999	2
10-02	DM/049228	1999.09.22	3	9/1999	2
10-02	DM/049303	1999.09.27	8	10/1999	3
10-02	DM/049310	1999.09.28	5	10/1999	3
10-02	DM/049311	1999.09.28	1	10/1999	3

**MD-BOPI 6/2000**

10-02	DM/049450	1999.10.12	3	10/1999	3
10-02	DM/049532	1999.10.21	1	10/1999	3
10-02	DM/049533	1999.10.21	1	10/1999	3
1	2	3	4	6	7
10-02	DM/049579	1999.10.11	2	10/1999	3
10-02	DM/049581	1999.10.22	3	10/1999	3
10-02	DM/049683	1999.11.02	2	11/1999	4
10-02	DM/049684	1999.11.02	2	11/1999	4
10-02	DM/049685	1999.11.03	18	11/1999	4
10-02	DM/049774	1999.11.15	1	11/1999	4
10-02	DM/049775	1999.11.15	2	11/1999	4
10-02	DM/049791	1999.11.15	9	11/1999	4
10-02	DM/049792	1999.11.15	1	11/1999	4
10-02	DM/049962	1999.11.23	1	12/1999	6
10-02	DM/050000	1999.12.09	12	12/1999	6
10-02	DM/050135	1999.12.16	1	12/1999	6
10-02	DM/050136	1999.12.16	1	12/1999	6
10-02	DM/049969	1999.12.01	6	12/1999	6
10-05	DM/049218	1999.09.20	1	9/1999	2
10-07	DM/048795	1998.12.09	2	8/1999	1
10-07	DM/048808	1999.04.23	3	8/1999	1
10-07	DM/048895	1999.07.09	1	8/1999	1
10-07	DM/049142	1999.05.19	4	9/1999	2
10-07	DM/049193	1999.09.21	3	9/1999	2
10-07	DM/049194	1999.09.21	3	9/1999	2
10-07	DM/049354	1999.10.01	2	10/1999	3
10-07	DM/049363	1999.10.05	1	10/1999	3
10-07	DM/049502	1999.02.08	1	10/1999	3
10-07	DM/049531	1999.10.21	2	10/1999	3
10-07	DM/049579	1999.10.11	2	10/1999	3
10-07	DM/049682	1999.11.02	9	11/1999	4
10-07	DM/049969	1999.12.01	6	12/1999	6
11-01	DM/048803	1999.04.29	1	8/1999	1
11-02	DM/048957	1999.08.31	4	9/1999	2
11-02	DM/048958	1999.08.31	3	9/1999	2
11-02	DM/048959	1999.08.31	4	9/1999	2
11-02	DM/048961	1999.08.31	5	9/1999	2
11-02	DM/048962	1999.08.31	3	9/1999	2
11-02	DM/048963	1999.08.31	2	9/1999	2
11-02	DM/048964	1999.08.31	1	9/1999	2
11-02	DM/048965	1999.08.31	1	9/1999	2
11-02	DM/048966	1999.08.31	1	9/1999	2
11-02	DM/048967	1999.08.31	1	9/1999	2
11-02	DM/048969	1999.08.31	20	9/1999	2
11-02	DM/048973	1999.08.31	1	9/1999	2
11-02	DM/048977	1999.08.31	3	9/1999	2
11-02	DM/048978	1999.08.31	1	9/1999	2
11-02	DM/049041	1999.09.03	2	9/1999	2
11-02	DM/049049	1999.09.03	2	9/1999	2
11-02	DM/049179	1999.04.27	26	9/1999	2
11-02	DM/049320	1999.08.31	1	10/1999	3
12-06	DM/048683	1999.06.10	1	8/1999	1
12-07	DM/049727	1999.11.03	1	11/1999	4
13-03	DM/048609	1999.07.23	1	8/1999	1

14-01	DM/048608	1999.07.23	2	8/1999	1
14-01	DM/049178	1999.09.15	6	9/1999	2
14-01	DM/049205	1999.08.27	2	9/1999	2
14-01	DM/049347	1999.09.27	2	10/1999	3
1	2	3	4	6	7
14-01	DM/049378	1999.08.18	9	10/1999	3
14-01	DM/049394	1999.10.01	3	10/1999	3
14-01	DM/049722	1999.10.27	6	11/1999	4
14-01	DM/049922	1999.11.10	4	11/1999	4
14-01	DM/049964	1999.11.29	3	12/1999	6
14-01	DM/050185	1999.12.15	4	12/1999	6
14-99	DM/049575	1999.10.19	5	10/1999	3
14-02	DM/048608	1999.07.23	2	8/1999	1
14-02	DM/049722	1999.10.27	6	11/1999	4
14-03	DM/048606	1999.07.23	1	8/1999	1
14-03	DM/048675	1999.07.29	2	8/1999	1
14-03	DM/048918	1999.05.25	4	9/1999	2
14-03	DM/049178	1999.09.15	6	9/1999	2
14-03	DM/049205	1999.08.27	2	9/1999	2
14-03	DM/049394	1999.10.01	3	10/1999	3
14-03	DM/049722	1999.10.27	6	11/1999	4
14-03	DM/050185	1999.12.15	4	12/1999	6
14-99	DM/049575	1999.10.19	5	10/1999	3
14-99	DM/050184	1999.12.15	1	12/1999	6
15-02	DM/049815	1999.10.25	2	11/1999	4
15-07	DM/049617	1999.07.15	1	11/1999	4
16-01	DM/048607	1999.07.23	1	8/1999	1
16-02	DM/049161	1999.09.15	1	9/1999	2
16-05	DM/048975	1999.08.31	19	9/1999	2
19-06	DM/049494	1998.12.21	1	10/1999	3
19-06	DM/049982	1999.11.10	1	12/1999	6
19-06	DM/049983	1999.11.10	1	12/1999	6
19-06	DM/050085	1999.04.15	1	12/1999	6
19-08	DM/048776	1998.10.05	1	8/1999	1
20-01	DM/048790	1998.10.29	1	8/1999	1
21-04	DM/049536	1999.06.28	4	10/1999	3
23-02	DM/049199	1999.07.09	2	9/1999	2
24-02	DM/049071	1999.08.09	1	9/1999	2
25-01	DM/049405	1999.07.27	3	10/1999	3
25-01	DM/049765	1999.09.27	1	11/1999	4
25-02	DM/049242	1999.07.22	1	9/1999	2
26-05	DM/048990	1999.08.02	1	9/1999	2
26-05	DM/049867	1999.09.03	1	11/1999	4
26-05	DM/049950	1999.11.22	2	12/1999	6
26-99	DM/049924	1999.11.19	1	11/1999	4
28-02	DM/048704	1999.04.26	1	8/1999	1
28-03	DM/049315	1999.07.28	1	10/1999	3
28-03	DM/050067	1999.12.10	1	12/1999	6



## Informație internațională

---

**C**apitolul inserează informații privind diverse forumuri internaționale în domeniul protecției proprietății industriale, comunicări despre reuniunile și alte acțiuni ale organelor administrative ale organizațiilor internaționale la care Republica Moldova este parte; reflectă activitatea comitetelor și grupurilor de lucru ale acestor organizații, precum și alte materiale în domeniu.

**T**he Chapter inserts information relating to diverse international forums in the field of industrial property protection, communications about the reunions and other actions of the administrative bodies of the international organizations to which the Republic of Moldova is party; reflects the activity of the committees and working groups of those organizations and other materials in the field.

## Conferința diplomatică pentru adoptarea Tratatului privind dreptul brevetelor

În perioada 11 mai - 2 iunie curent la Geneva, la sediul OMPI, și-a desfășurat lucrările Conferința diplomatică pentru adoptarea Tratatului privind dreptul brevetelor (în continuare *Conferința*).

La Conferință au luat parte reprezentanți din 150 de țări și 7 organizații interstatale.

Delegația Republicii Moldova a fost condusă de dl Eugen Stașcov, Director General al AGEPI. Din componența delegației au făcut parte dl Andrei Cheptine, Ambasador, Reprezentant Permanent al RM pe lângă ONU la Geneva; dna Liuba Negru, Prim-secretar la Reprezentanța Permanentă a RM pe lângă ONU la Geneva; dl Ion Daniliuc, prim-vice-director general al AGEPI; dna Maria Rojnevschi, consilier al Directorului General al AGEPI; dl Veaceslav Crecetov, șef secție examinare invenții și modele de utilitate, AGEPI.

Dl Eugen Stașcov a executat funcția de vicepreședinte al Conferinței diplomatice.

Statele membre ale OMPI au adoptat unanim la 1 iunie Tratatul privind dreptul brevetelor (PLT), care este un tratat internațional. Acesta va simplifica și va gestiona în virtutea cerințelor actuale procedura de obținere și menținere în vigoare a brevetelor.

Adoptarea Tratatului constituie o finalizare logică a negocierilor și dezbaterilor purtate timp de 5 ani la nivelul Comitetului permanent pentru dreptul brevetelor (CPB) și reprezintă un pas enorm înspre armonizarea continuă a legilor ce guvernează brevetele. PLT va înlesni reducerea cheltuielilor pentru obținerea protecției prin brevete și va face acest proces operant și accesibil tuturor persoanelor interesate.

În ședința finală Directorul General al OMPI dr Kamil Idris a salutat adoptarea Tratatului și și-a exprimat gratitudinea pentru spiritul de colaborare care a dominat la Conferință și care a condus la găsirea unor soluții de compromis. El a menționat că definitivarea cu succes a PLT va contribui

esențial la reducerea cheltuielilor de obținere a unui brevet, procesul având o amploare mondială. Următorul pas trebuie să fie armonizarea esenței juridice cu trecerea ulterioară la un standard al protecției unic.

Directorul General a relevat că, la obținerea brevetelor, o economie esențială a resurselor se va produce în cazul în care oficiile de proprietate intelectuală din toată lumea vor putea beneficia în comun de rezultatele documentării și examinării invențiilor. La sesiunile precedente ale CPB și la Sesiunea din septembrie 1999 a Adunării OMPI delegații s-au exprimat pentru armonizarea continuă a legilor în domeniul brevetelor după adoptarea PLT. Aceasta a fost reflectată în Programul și Bugetul OMPI pentru 2000-2001.

PLT va armoniza și va moderniza în toată lumea procedurile formale legate de cererile de brevet naționale și regionale, precum și de menținerea brevetelor în vigoare. Inventatorii care solicită protecția brevetelor au sesizat chiar la etapele inițiale necesitatea respectării unor cerințe formale, pentru a preveni respingerea cererii și, în consecință, decăderea din drepturi. Cerințele formale în diverse țări sunt diferite. Normalizând aceste cerințe, PLT oferă atât inventatorilor, cât și oficiilor de brevete naționale și regionale o serie de avantaje:

- utilizarea formelor normalizate și a unor proceduri simplificate ce vor reduce riscul de eroare;
- diminuarea cheltuielilor inventatorilor, solicitanților și mandatarilor autorizați;
- excluderea procedurilor complicate și de proporții;
- eficientizarea activității oficiilor de brevete și reducerea cheltuielilor de regie;
- eventualitatea implementării depunerii electronice a cererilor de brevet și a mijloacelor de comunicație necesare pentru aceasta;

- asigurarea unui set optim de formalități în domeniul brevetelor prevăzut în toate țările membre ale PLT (ce includ prevederi din PCT referitoare la forma sau conținutul cererii internaționale), fapt ce va facilita accesul la sistemele de brevete internaționale;
- excluderea necesității de a se recurge la un reprezentant;
- asigurarea unui suport legislativ mai eficace pentru solicitanții care depun cereri în țara de origine și peste hotare;
- posibilitatea invocării priorității, chiar dacă partea principală a cererii (descrierea) este depusă într-o limbă străină;
- repunerea în drepturi în cazul în care unele termene provizorii au fost omise.

În conformitate cu PLT, cerințele și procedurile pentru cererile naționale și cele regionale, precum și pentru cererile internaționale vor fi armonizate. Aceasta va conduce la normalizarea cerințelor formale și modernizarea procedurilor pentru cererile de brevet în toată lumea.

În ziua de încheiere a Conferinței, 2 iunie 2000, 104 state și 3 organizații interstatale (Organizația Eurasiatică de Brevete, Organizația

Europeană de Brevete, Organizația Regională Africană de Proprietate Industrială) au semnat Actul final al Tratatului, care certifică desfășurarea Conferinței diplomatice, rezultatele acesteia și care atestă participarea delegațiilor la lucrările ei.

În aceeași zi 43 de state din cele participante la lucrările Conferinței au semnat Tratatul privind dreptul brevetelor (PLT). Printre aceste țări figurează: Austria, Belgia, Marea Britanie, Ungaria, Grecia, Danemarca, Israel, Spania, Italia, Kârgâzstan, Letonia, Polonia, Portugalia, România, SUA, Republica Cehă, Elveția, Estonia etc.

În numele RM Tratatul privind dreptul brevetelor a fost semnat de dl Eugen Stașcov, Director General al AGEPI, care a fost împuternicit prin decretul Președintelui Republicii Moldova.

PLT este deschis pentru semnare până la 1 iunie 2001. Semnarea Tratatului va permite Guvernului unui stat ratificarea acestuia oricând. Statele membre ale OMPI care nu vor semna PLT timp de un an, au dreptul de a adera la el oricând. PLT va intra în vigoare la data în care 10 state vor depune la Directorul General al OMPI instrumentele de ratificare sau aderare.

**Galina GLAZACEV**

## OMPI informează

**D**irectorul General al OMPI anunță că la 4 mai 2000 Guvernul Bhoutanului a depus instrumentele de aderare la Aranjamentul de la Madrid privind înregistrarea internațională a mărcilor din 14 aprilie 1891, revizuit în 14 iulie 1967 și amendat în 28 septembrie 1979, la Protocolul referitor la Aranjamentul de la Madrid, adoptat în 27 iunie 1989 la Madrid și la Convenția de la Paris pentru protecția proprietății industriale din 20 martie 1883, revizuită în 14 iulie 1967 și amendată în 28 septembrie 1979.

Conform art. 3 *bis* (1) al Aranjamentului de la Madrid, protecția care rezultă din înregistrarea internațională nu se va extinde asupra Bhoutanului decât în cazul în care titularul mărcii o va cere în mod expres.

Aranjamentul de la Madrid, Protocolul referitor la Aranjamentul de la Madrid și Convenția de la Paris pentru protecția proprietății industriale astfel modificate vor intra în vigoare pentru Bhoutan cu începere de la 4 august curent. Tot la această dată Bhoutanul va deveni membru al Uniunii pentru protecția proprietății industriale, fondată de Convenția de la Paris.

**Paris Convention for the Protection of Industrial Property**  
Paris Convention (1883), revised at Brussels (1900), Washington (1911), The Hague (1925),  
London (1934), Lisbon (1958) and Stockholm (1967), and amended in 1979  
(Paris Union)

Status on May 4, 2000

State	Date on which State became party to the Convention	Latest Act <sup>1</sup> of the Convention to which State is party and date on which State became party to that Act
Albania.....	October 4, 1995	Stockholm: October 4, 1995
Algeria.....	March 1, 1966	Stockholm: April 20, 1975 <sup>2</sup>
Antigua and Barbuda.....	March 17, 2000	Stockholm: March 17, 2000
Argentina.....	February 10, 1967	Lisbon: February 10, 1967 Stockholm, Articles 13 to 30: October 8, 1980
Armenia.....	December 25, 1991	Stockholm: December 25, 1991 <sup>2</sup>
Australia.....	October 10, 1925	Stockholm, Articles 1 to 12: September 27, 1975 Stockholm, Articles 13 to 30: August 25, 1972
Austria.....	January 1, 1909	Stockholm: August 18, 1973
Azerbaijan.....	December 25, 1995	Stockholm: December 25, 1995
Bahamas.....	July 10, 1973	Lisbon: July 10, 1973 Stockholm, Articles 13 to 30: March 10, 1977
Bahrain.....	October 29, 1997	Stockholm: October 29, 1997
Bangladesh.....	March 3, 1991	Stockholm: March 3, 1991 <sup>2</sup>
Barbados.....	March 12, 1985	Stockholm: March 12, 1985
Belarus.....	December 25, 1991	Stockholm: December 25, 1991 <sup>2</sup>
Belgium.....	July 7, 1884	Stockholm: February 12, 1975
Belize.....	June 17, 2000	Stockholm: June 17, 2000
Benin.....	January 10, 1967	Stockholm: March 12, 1975
Bhutan.....	August 4, 2000	Stockholm: August 4, 2000
Bolivia.....	November 4, 1993	Stockholm: November 4, 1993
Bosnia and Herzegovina.....	March 1, 1992	Stockholm: March 1, 1992
Botswana.....	April 15, 1998	Stockholm: April 15, 1998
Brazil.....	July 7, 1884	Stockholm, Articles 1 to 12: November 24, 1992 Stockholm, Articles 13 to 30: March 24, 1975 <sup>2</sup>
Bulgaria.....	June 13, 1921	Stockholm, Articles 1 to 12: May 19 or 27, 1970 <sup>3</sup> Stockholm, Articles 13 to 30: May 27, 1970
Burkina Faso.....	November 19, 1963	Stockholm: September 2, 1975
Burundi.....	September 3, 1977	Stockholm: September 3, 1977
Cambodia.....	September 22, 1998	Stockholm: September 22, 1998
Cameroon.....	May 10, 1964	Stockholm: April 20, 1975
Canada.....	June 12, 1925	Stockholm, Articles 1 to 12: May 26, 1996 Stockholm, Articles 13 to 30: July 7, 1970
Central African Republic.....	November 19, 1963	Stockholm: September 5, 1978
Chad.....	November 19, 1963	Stockholm: September 26, 1970
Chile.....	June 14, 1991	Stockholm: June 14, 1991
China <sup>4</sup> .....	March 19, 1985	Stockholm: March 19, 1985 <sup>2</sup>
Colombia.....	September 3, 1996	Stockholm: September 3, 1996
Congo.....	September 2, 1963	Stockholm: December 5, 1975
Costa Rica.....	October 31, 1995	Stockholm: October 31, 1995
Côte d'Ivoire.....	October 23, 1963	Stockholm: May 4, 1974
Croatia.....	October 8, 1991	Stockholm: October 8, 1991
Cuba.....	November 17, 1904	Stockholm: April 8, 1975 <sup>2</sup>
Cyprus.....	January 17, 1966	Stockholm: April 3, 1984
Czech Republic.....	January 1, 1993	Stockholm: January 1, 1993
Democratic People's Republic of Korea.....	June 10, 1980	Stockholm: June 10, 1980
Democratic Republic of the Congo.....	January 31, 1975	Stockholm: January 31, 1975
Denmark <sup>5</sup> .....	October 1, 1894	Stockholm, Articles 1 to 12: April 26 or May 19, 1970 <sup>3</sup> Stockholm, Articles 13 to 30: April 26, 1970
Dominica.....	August 7, 1999	Stockholm: August 7, 1999
Dominican Republic.....	July 11, 1890	The Hague: April 6, 1951
Ecuador.....	June 22, 1999	Stockholm: June 22, 1999 <sup>2</sup>
Egypt.....	July 1, 1951	Stockholm: March 6, 1975 <sup>2</sup>
El Salvador.....	February 19, 1994	Stockholm: February 19, 1994
Equatorial Guinea.....	June 26, 1997	Stockholm: June 26, 1997
Estonia.....	August 24, 1994 <sup>6</sup>	Stockholm: August 24, 1994
Finland.....	September 20, 1921	Stockholm, Articles 1 to 12: October 21, 1975 Stockholm, Articles 13 to 30: September 15, 1970
France <sup>7</sup> .....	July 7, 1884	Stockholm: August 12, 1975
Gabon.....	February 29, 1964	Stockholm: June 10, 1975
Gambia.....	January 21, 1992	Stockholm: January 21, 1992
Georgia.....	December 25, 1991	Stockholm: December 25, 1991 <sup>2</sup>
Germany.....	May 1, 1903	Stockholm: September 19, 1970
Ghana.....	September 28, 1976	Stockholm: September 28, 1976
Greece.....	October 2, 1924	Stockholm: July 15, 1976

State	Date on which State became party to the Convention	Latest Act <sup>1</sup> of the Convention to which State is party and date on which State became party to that Act
Grenada.....	September 22, 1998	Stockholm: September 22, 1998
Guatemala.....	August 18, 1998	Stockholm: August 18, 1998 <sup>2</sup>
Guinea.....	February 5, 1982	Stockholm: February 5, 1982
Guinea-Bissau.....	June 28, 1988	Stockholm: June 28, 1988
Guyana.....	October 25, 1994	Stockholm: October 25, 1994
Haiti.....	July 1, 1958	Stockholm: November 3, 1983
Holy See.....	September 29, 1960	Stockholm: April 24, 1975
Honduras.....	February 4, 1994	Stockholm: February 4, 1994
Hungary.....	January 1, 1909	Stockholm, Articles 1 to 12: April 26 or May 19, 1970 <sup>3</sup> Stockholm, Articles 13 to 30: April 26, 1970 <sup>2</sup>
Iceland.....	May 5, 1962	Stockholm, Articles 1 to 12: April 9, 1995 Stockholm, Articles 13 to 30: December 28, 1984
India.....	December 7, 1998	Stockholm: December 7, 1998 <sup>2</sup>
Indonesia.....	December 24, 1950	Stockholm, Articles 1 to 12: September 5, 1997 Stockholm, Articles 13 to 30: December 20, 1979 <sup>2</sup>
Iran (Islamic Republic of).....	December 16, 1959	Stockholm: March 12, 1999 <sup>2</sup>
Iraq.....	January 24, 1976	Stockholm: January 24, 1976 <sup>2</sup>
Ireland.....	December 4, 1925	Stockholm, Articles 1 to 12: April 26 or May 19, 1970 <sup>3</sup> Stockholm, Articles 13 to 30: April 26, 1970
Israel.....	March 24, 1950	Stockholm, Articles 1 to 12: April 26 or May 19, 1970 <sup>3</sup> Stockholm, Articles 13 to 30: April 26, 1970
Italy.....	July 7, 1884	Stockholm: April 24, 1977
Jamaica.....	December 24, 1999	Stockholm: December 24, 1999
Japan.....	July 15, 1899	Stockholm, Articles 1 to 12: October 1, 1975 Stockholm, Articles 13 to 30: April 24, 1975
Jordan.....	July 17, 1972	Stockholm: July 17, 1972
Kazakhstan.....	December 25, 1991	Stockholm: December 25, 1991 <sup>2</sup>
Kenya.....	June 14, 1965	Stockholm: October 26, 1971
Kyrgyzstan.....	December 25, 1991	Stockholm: December 25, 1991 <sup>2</sup>
Lao People's Democratic Republic.....	October 8, 1998	Stockholm: October 8, 1998 <sup>2</sup>
Latvia.....	September 7, 1993 <sup>8</sup>	Stockholm: September 7, 1993
Lebanon.....	September 1, 1924	London: September 30, 1947 Stockholm, Articles 13 to 30: December 30, 1986 <sup>2</sup>
Lesotho.....	September 28, 1989	Stockholm: September 28, 1989 <sup>2</sup>
Liberia.....	August 27, 1994	Stockholm: August 27, 1994
Libyan Arab Jamahiriya.....	September 28, 1976	Stockholm: September 28, 1976 <sup>2</sup>
Liechtenstein.....	July 14, 1933	Stockholm: May 25, 1972
Lithuania.....	May 22, 1994	Stockholm: May 22, 1994
Luxembourg.....	June 30, 1922	Stockholm: March 24, 1975
Madagascar.....	December 21, 1963	Stockholm: April 10, 1972
Malawi.....	July 6, 1964	Stockholm: June 25, 1970
Malaysia.....	January 1, 1989	Stockholm: January 1, 1989
Mali.....	March 1, 1983	Stockholm: March 1, 1983
Malta.....	October 20, 1967	Lisbon: October 20, 1967 Stockholm, Articles 13 to 30: December 12, 1977 <sup>2</sup>
Mauritania.....	April 11, 1965	Stockholm: September 21, 1976
Mauritius.....	September 24, 1976	Stockholm: September 24, 1976
Mexico.....	September 7, 1903	Stockholm: July 26, 1976
Monaco.....	April 29, 1956	Stockholm: October 4, 1975
Mongolia.....	April 21, 1985	Stockholm: April 21, 1985 <sup>2</sup>
Morocco.....	July 30, 1917	Stockholm: August 6, 1971
Mozambique.....	July 9, 1998	Stockholm: July 9, 1998
Netherlands <sup>9</sup> .....	July 7, 1884	Stockholm: January 10, 1975
New Zealand <sup>10</sup> .....	July 29, 1931	London: July 14, 1946 Stockholm, Articles 13 to 30: June 20, 1984
Nicaragua.....	July 3, 1996	Stockholm: July 3, 1996 <sup>2</sup>
Niger.....	July 5, 1964	Stockholm: March 6, 1975
Nigeria.....	September 2, 1963	Lisbon: September 2, 1963
Norway.....	July 1, 1885	Stockholm: June 13, 1974
Oman.....	July 14, 1999	Stockholm: July 14, 1999 <sup>2</sup>
Panama.....	October 19, 1996	Stockholm: October 19, 1996
Papua New Guinea.....	June 15, 1999	Stockholm: June 15, 1999
Paraguay.....	May 28, 1994	Stockholm: May 28, 1994
Peru.....	April 11, 1995	Stockholm: April 11, 1995
Philippines.....	September 27, 1965	Lisbon: September 27, 1965 Stockholm, Articles 13 to 30: July 16, 1980
Poland.....	November 10, 1919	Stockholm: March 24, 1975
Portugal.....	July 7, 1884	Stockholm: April 30, 1975
Qatar.....	July 5, 2000	Stockholm: July 5, 2000
Republic of Korea.....	May 4, 1980	Stockholm: May 4, 1980
Republic of Moldova.....	December 25, 1991	Stockholm: December 25, 1991 <sup>2</sup>
Romania.....	October 6, 1920	Stockholm, Articles 1 to 12: April 26 or May 19, 1970 <sup>3</sup> Stockholm, Articles 13 to 30: April 26, 1970 <sup>2</sup>
Russian Federation.....	July 1, 1965 <sup>11</sup>	Stockholm, Articles 1 to 12: April 26 or May 19, 1970 <sup>3,11</sup>

State	Date on which State became party to the Convention	Latest Act <sup>1</sup> of the Convention to which State is party and date on which State became party to that Act
Rwanda .....	March 1, 1984	Stockholm, Articles 13 to 30: April 26, 1970 <sup>2,11</sup>
Saint Kitts and Nevis.....	April 9, 1995	Stockholm: March 1, 1984
Saint Lucia.....	June 9, 1995	Stockholm: April 9, 1995
Saint Vincent and the Grenadines.....	August 29, 1995	Stockholm: June 9, 1995 <sup>2</sup>
San Marino .....	March 4, 1960	Stockholm: August 29, 1995
Sao Tome and Principe.....	May 12, 1998	Stockholm: June 26, 1991
Senegal .....	December 21, 1963	Stockholm: May 12, 1998
Sierra Leone.....	June 17, 1997	Stockholm, Articles 1 to 12: April 26 or May 19, 1970 <sup>3</sup>
Singapore .....	February 23, 1995	Stockholm, Articles 13 to 30: April 26, 1970
Slovakia .....	January 1, 1993	Stockholm: June 17, 1997
Slovenia .....	June 25, 1991	Stockholm: February 23, 1995
South Africa .....	December 1, 1947	Stockholm: January 1, 1993
Spain.....	July 7, 1884	Stockholm: June 25, 1991
Sri Lanka .....	December 29, 1952	Stockholm: March 24, 1975 <sup>2</sup>
Sudan .....	April 16, 1984	Stockholm: April 14, 1972
Suriname .....	November 25, 1975	London: December 29, 1952
Swaziland .....	May 12, 1991	Stockholm, Articles 13 to 30: September 23, 1978
Sweden .....	July 1, 1885	Stockholm: April 16, 1984
Switzerland .....	July 7, 1884	Stockholm: November 25, 1975
Syrian Arab Republic.....	September 1, 1924	Stockholm: May 12, 1991
Tajikistan.....	December 25, 1991	Stockholm, Articles 1 to 12: October 9, 1970
The former Yugoslav Republic of Macedonia .....	September 8, 1991	Stockholm, Articles 13 to 30: April 26, 1970
Togo .....	September 10, 1967	Stockholm, Articles 1 to 12: April 26 or May 19, 1970 <sup>3</sup>
Trinidad and Tobago .....	August 1, 1964	Stockholm, Articles 13 to 30: April 26, 1970
Tunisia .....	July 7, 1884	Stockholm, Articles 1 to 12: April 26 or May 19, 1970 <sup>3</sup>
Turkey .....	October 10, 1925	Stockholm, Articles 13 to 30: April 26, 1970
Turkmenistan.....	December 25, 1991	London: September 30, 1947
Uganda .....	June 14, 1965	Stockholm: December 25, 1991 <sup>2</sup>
Ukraine .....	December 25, 1991	Stockholm: April 30, 1975
United Arab Emirates.....	September 19, 1996	Stockholm: August 16, 1988
United Kingdom <sup>12</sup> .....	July 7, 1884	Stockholm: April 12, 1976 <sup>2</sup>
United Republic of Tanzania .....	June 16, 1963	Stockholm, Articles 1 to 12: February 1, 1995
United States of America <sup>13</sup> .....	May 30, 1887	Stockholm, Articles 13 to 30: May 16, 1976
Uruguay .....	March 18, 1967	Stockholm: December 25, 1991 <sup>2</sup>
Uzbekistan .....	December 25, 1991	Stockholm: October 20, 1973
Venezuela .....	September 12, 1995	Stockholm: December 25, 1991 <sup>2</sup>
Viet Nam .....	March 8, 1949	Stockholm: December 25, 1991 <sup>2</sup>
Yugoslavia .....	February 26, 1921	Stockholm: September 19, 1996
Zambia .....	April 6, 1965	Stockholm, Articles 1 to 12: April 26 or May 19, 1970 <sup>3</sup>
Zimbabwe .....	April 18, 1980	Stockholm, Articles 13 to 30: April 26, 1970
		Lisbon: June 16, 1963
		Stockholm, Articles 13 to 30: December 30, 1983
		Stockholm, Articles 1 to 12: August 25, 1973
		Stockholm, Articles 13 to 30: September 5, 1970
		Stockholm: December 28, 1979
		Stockholm: December 25, 1991 <sup>2</sup>
		Stockholm: September 12, 1995
		Stockholm: July 2, 1976 <sup>2</sup>
		Stockholm: October 16, 1973
		Lisbon: April 6, 1965
		Stockholm, Articles 13 to 30: May 14, 1977
		Stockholm: December 30, 1981

(Total: 160 States)

<sup>1</sup> "Stockholm" means the Paris Convention for the Protection of Industrial Property as revised at Stockholm on July 14, 1967 (Stockholm Act); "Lisbon" means the Paris Convention as revised at Lisbon on October 31, 1958 (Lisbon Act); "London" means the Paris Convention as revised at London on June 2, 1934 (London Act); "The Hague" means the Paris Convention as revised at The Hague on November 6, 1925 (Hague Act).

<sup>2</sup> With the declaration provided for in Article 28(2) of the Stockholm Act relating to the International Court of Justice.

<sup>3</sup> These are the alternative dates of entry into force which the Director General of WIPO communicated to the States concerned.

<sup>4</sup> The Stockholm Act applies also to the Hong Kong Special Administrative Region with effect from July 1, 1997, and to the Macau Special Administrative Region with effect from December 20, 1999.

<sup>5</sup> Denmark extended the application of the Stockholm Act to the Faroe Islands with effect from August 6, 1971.

<sup>6</sup> Estonia acceded to the Paris Convention (Washington Act, 1911) with effect from February 12, 1924. It lost its independence on August 6, 1940, and regained it on August 20, 1991.

<sup>7</sup> Including all Overseas Departments and Territories.

<sup>8</sup> Latvia acceded to the Paris Convention (Washington Act, 1911) with effect from August 20, 1925. It lost its independence on July 21, 1940, and regained it on August 21, 1991.

<sup>9</sup> Ratification for the Kingdom in Europe, the Netherlands Antilles and Aruba.

<sup>10</sup> The accession of New Zealand to the Stockholm Act, with the exception of Articles 1 to 12, extends to the Cook Islands, Niue and Tokelau.

<sup>11</sup> Date of adherence of the Soviet Union, continued by the Russian Federation as from December 25, 1991.

<sup>12</sup> The United Kingdom extended the application of the Stockholm Act to the Isle of Man with effect from October 29, 1983.

<sup>13</sup> The United States of America extended the application of the Stockholm Act to all territories and possessions of the United States of America, including the Commonwealth of Puerto Rico, as from August 25, 1973.

# INSTITUTUL DE PROPRIETATE INTELECTUALĂ din cadrul AGEPI

**– instituție de învățământ superior, specializată în probleme de management și protecție juridică a proprietății intelectuale**

**(Licența Ministerului Educației și Științei nr. 11-1182 din 22 mai 2000)**

INSTITUTUL DE PROPRIETATE INTELECTUALĂ efectuează instruirea studenților la specializarea

## **MANAGER-ECONOMIST**

la secția de zi și fără frecvență în baza actelor de absolvire a studiilor în: școli medii, licee, colegii, școli profesionale polivalente și superioare.

**CALIFICAREA: *MANAGER ÎN PROPRIETATE INTELECTUALĂ***

**ABSOLVENȚII** vor activa în organizații și întreprinderi cu diverse forme de proprietate, având posibilitatea:

- ⊙ de a gestiona servicii de protecție a proprietății intelectuale;
- ⊙ de a exercita funcția de examinatori în cadrul oficiilor de brevete;
- ⊙ de a activa în calitate de mandatar autorizați, prestand servicii solicitanților naționali și celor străini în domeniul protecției și marketingului obiectelor de proprietate intelectuală

**SFERA ACTIVITĂȚII** profesionale a managerului include întreprinderile și organizațiile cu diverse forme de proprietate. Specializarea prevede studierea aprofundată a aspectelor economice ale proprietății intelectuale, inclusiv marketingul, comercializarea licențelor, evaluarea obiectelor proprietății intelectuale etc.

## **ATENȚIE!**

**PROGRAMA DE STUDII** este concepută pe niveluri, cu certificarea intermediară a calificărilor profesionale.

Fiecare an de studii se încheie cu certificarea profesională pentru o activitate în domeniul protecției proprietății intelectuale:

- anul 1** – Agent în domeniul mărcilor;
- anul 2** – Agent de brevete;
- anul 3** – Mandatar autorizat;
- anul 4** – Manager în proprietate intelectuală.

**PROGRAMA PREVEDE** pregătirea generală a specialistului de profil larg în conformitate cu Standardele instructive naționale și cerințele Ministerului Educației și Științei al Republicii Moldova.

## **PROGRAMA CONȚINE:**

- 1. Pregătirea economică de bază**
- 2. Pregătirea juridică**
- 3. Pregătirea teoretică și trainingul în domeniul protecției juridice și comercializării proprietății intelectuale**

## **PROGRAMA INTEGRALĂ DE INSTRUIRE**

### **ESTE DE**

- 5 ani** în baza școlii medii;
- 4 ani** în baza liceelor, colegiilor, școlilor profesionale polivalente;
- 3 sau 2 ani** în baza școlii superioare.

**ABSOLVENȚII VOR OBTINE DIPLOMA** de studii universitare cu calificarea

### **MANAGER ÎN PROPRIETATE INTELECTUALĂ**

**ACTELE NECESARE** pentru înscrierea la concursul de admitere :

- ⊙ cerere;
- ⊙ actul de studii în original;
- ⊙ certificatul medical-tip (nr. 086-U)
- ⊙ 6 fotografii 3 x 4;
- ⊙ extras din carnetul de muncă (pentru cei angajați);
- ⊙ buletinul de identitate (pașaportul) sau certificatul de naștere;
- ⊙ livretul militar sau adeverința de premilitar.

Actele vor fi prezentate de la **1 IULIE PÂNĂ LA 15 IULIE 2000 INCLUSIV.**

Probele de înmatriculare se vor desfășura **ÎN PERIOADA 16 - 25 IULIE 2000.**

**Studiile se efectuează fără plată și în bază de contract. În funcție de reușită, studenții vor obține burse lunare până la 100 lei.**

**Instruirea se efectuează în limba română.**

**VĂ AȘTEPTĂM LA INSTITUTUL  
DE PROPRIETATE INTELECTUALĂ DIN  
CADRUL AGEPI!**

**NU RATAȚI ȘANSA!**

Adresa noastră: **str. Andrei Doga nr. 24,  
bloc 1, Chișinău,  
R. Moldova.**

**Tel. 44-00-21, 49-30-16, 44-02-55,  
fax 44-01-19, E-mail: office@agepi.md**

## **Spre atenția persoanelor interesate!**

Biblioteca AGEPI, renovată și modernizată, se află în incinta AGEPI la etajul 5 pe adresa: Chișinău, str. Andrei Doga 24/1.

Biblioteca dispune de două săli de lectură - una generală, iar alta - electronizată, dotate cu echipament modern (calculatoare, discuri CD-ROM) care facilitează accesul la informațiile de brevete și documentația tehnico-științifică.

Intrarea este liberă.

**Program:           în lunile estivale (iulie-august)**

**luni - vineri, 9.00 - 16.00**, cu excepția ultimei zile de vineri a fiecărei luni.

**Relații la tel.: 49-30-16 (interior 2-28).**

## **Вниманию заинтересованных лиц!**

Библиотека AGEPI, обновленная и модернизированная, находится в помещении AGEPI на 5-ом этаже по адресу: Кишинэу, ул. Андрея Догы 24/1.

В библиотеке два современных оборудованных читальных зала - общий и компьютерный - в которых читателям обеспечен беспрепятственный доступ к фондам патентной и научно-технической документации.

Вход свободный.

**Часы работы библиотеки на летние месяцы (июль-август)**

**понедельник - пятница, 9.00 - 16.00.**

Последняя пятница каждого месяца - санитарный день.

**Подробную информацию можно получить по телефону:**

**49-30-16 (доб. 2-28).**



# Noutăți editoriale

## Discul optic IPLEX în versiune nouă

Discul optic IPLEX, donație a Organizației Mondiale de Proprietate Intelectuală (OMPI), reprezintă o bază de date ce conține texte legislative în domeniul proprietății intelectuale în limbile franceză și engleză. Aceste texte se divizează în patru categorii: tratate multilaterale, legi regionale, tratate bilaterale, legi naționale.

Fiecare dintre aceste categorii include texte legislative referitoare la dreptul de autor și drepturile conexe, precum și la proprietatea industrială.

### Discul optic în limba franceză conține:

- ❑ 41 de tratate multilaterale prezentate de 6 organizații, inclusiv 28 de tratate OMPI;
- ❑ 16 legi regionale, texte originale ale Comunității Europene;
- ❑ 2 tratate bilaterale;
- ❑ 265 de legi naționale, texte originale din 86 de țări.

În total versiunea în franceză cuprinde 324 de texte.

### Discul în limba engleză propune:

- ❑ 55 de tratate multilaterale prezentate de 11 organizații, inclusiv 29 de tratate OMPI;
- ❑ 15 legi regionale, texte originale ale Comunității Europene;
- ❑ 3 tratate bilaterale;

- ❑ 326 de legi naționale, texte originale din 92 de țări. Numărul total al textelor în engleză se cifrează la 399.

### AVANTAJE

Noua versiune a discului optic IPLEX este gestionată de programul de operare *Folio Views*, care are o serie de avantaje.

Conținutul discului optic IPLEX este *structurat în formă ierarhică*, adică este prezentat într-o formă *arborescentă*, nivelul superior fiind constituit din cele patru categorii menționate anterior, iar cel inferior din texte legislative, ultimele având și cuprins. Orice nivel al arborescenței poate fi accesat cu un click pe el.

Discul optic IPLEX propune un *sistem de documentare* aprofundată și flexibilă: documentarea poate fi făcută în baza unui cuvânt sau unei îmbinări de cuvinte (sau dimpotrivă, excluzând acest cuvânt sau îmbinare de cuvinte). Documentarea se mai efectuează în baza întregii arborescențe IPLEX sau doar a unei părți a acesteia, la orice nivel (una sau mai multe categorii, una sau mai multe țări sau organizații, unul sau mai multe texte legislative).

Conținutul discului optic IPLEX poate fi copiat pe un alt sistem sau printat.

În luna mai curent biblioteca AGEPI a intrat în posesia următorului disc ESPASE-LEGAL CD-ROM. În informația propusă au fost operate la cererea utilizatorilor un șir de inovații. În particular, câmpurile CSN (Numărul cazului) și DCI (Deciziile citate) sunt indexate astfel, încât să cuprindă toate tipurile de decizii (T, G, D etc.), toate deciziile de un anumit gen emise în anul indicat (T84, G88, D95 etc.) și decizii concrete (T88/0013, D95/0001 etc.). Mai mult, o decizie națională va fi însoțită de codul corespunzător al țării. Datorită aplicării noului procedeu de indexare la do-

cumentare câmpurile CSN și DCI pot fi accesate pe cale logică.

În concordanță cu doleanțele exprimate anterior, a fost modificat câmpul ART (Articole și reguli). Astfel, în prezent există posibilitatea delimitării diverselor surse ale textelor juridice, așa cum sunt CBE (Convenția privind Brevetul European) sau PCT (Tratatul de cooperare în domeniul brevetelor), diverselor articole și reguli din aceste texte, de asemenea de a face documentarea după diferite părți ale articolelor și regulilor, de exemplu 054{2} sau 055{1}{A}, numărul lor fiind luat între acolade.

De menționat este faptul că au fost perfecționați alți indici:

- din câmpurile APL (Solicitantul) și OPP (Oponentul) au fost eliminate numerele și semnele; denumirile de firmă și de persoane fizice sunt oglindite acum mai reușit, fiind identificate mult mai ușor la examinarea indicelui;

- CIB (Clasificarea CIB) este prezentată într-un aspect standardizat și armonizată cu alte serii ESPACE;

- în câmpul CLR (Anul de examinare a cazului juridic) publicațiile sunt indicate în conformitate cu anul și numărul Buletinului oficial al OEB (Oficiului European de Brevete), precum și cu numărul cazului examinat la Consiliul de Apel;

- OFJ (ediția Buletinului oficial) este prezentată în conformitate cu anul și numărul ediției din acest an.

Suplimentar a fost creat un nou câmp de documentare - APN (Numărul cererii), cu ajutorul căruia este realizată legătura cu alte serii ESPACE CD-ROM și în particular cu seria ESPACE Bulletin, ce conține date de procedură referitoare la toate cererile CBE și PCT, depuse de la data instituirii Convenției privind Brevetul European.

Pentru datele HTML se introduce Indicele de cuvinte-cheie în limbile franceză și germană. Discul conține de asemenea textul nou al părții a II-a a Ghidului pentru solicitanți.

Discul ESPASE-LEGAL include versiunea finală MIMOSA 3.6 un software de 16 biți.

**В** мае 2000 г. в библиотеку AGEPI поступил очередной ESPASE-LEGAL CD-ROM. Диск содержит ряд новшеств, введенных в представленную информацию в соответствии с запросами пользователей. В частности, поля CSN (Номер дела) и DCI (Цитируемые решения) теперь индексируются таким образом, чтобы можно было выявить все типы решений (Т, G, D и т.д.), все решения определенного типа в заданном году (Т84, G88, D95 и т.д.) и отдельные конкретные решения (Т88/0013, D95/0001 и т.д.). Более того, национальные решения сопровождаются соответствующим кодом страны. В результате реализации нового способа индексации при поиске обеспечивается возможность доступа к полям CSN и DCI по логическому пути.

В соответствии с ранее высказанными пожеланиями было изменено поле ART (Статьи и правила), так что теперь существует возможность дифференцировать различные источники правовых текстов, такие как ЕПВ (Европейская патентная конвенция) или РСТ (Договор о патентной кооперации), статьи и правила в них, а также делать поиск по разным частям статей и правил, например, 054{2} или 055{1}{A}, используя фигурные скобки для указания их номера.

Кроме того, был усовершенствован ряд других указателей:

- из полей APL (Заявитель) и OPP (Оппонент) были исключены номера и знаки, названия фирм и частных лиц теперь отражены более логично и их легче найти при просмотре указателя;
- МПК (Классификация МПК) представлена в стандартном виде и гармонизирована с другими ESPACE сериями;
- в CLR (Год правового рассмотрения дела) публикации указаны в соответствии с годом, номером Официального бюллетеня ЕПВ (Европейского патентного ведомства) и номером дела Апелляционного совета;
- OFJ (Выпуск Официального бюллетеня) указывается в соответствии с годом и номером выпуска определенного года.

Дополнительно создано новое поисковое поле APN (Номер заявки), с помощью которого устанавливается связь с другими ESPACE CD-ROM сериями и, в частности, с серией ESPACE Bulletin, содержащей процедурные данные по всем заявкам ЕПК и РСТ, поданным с даты образования Европейской патентной организации.

Для HTML данных введен Указатель ключевых слов на французском и немецком языках. На диске также содержится новый текст II части Руководства для заявителей.

Поступивший диск ESPASE-LEGAL содержит окончательную версию MIMOSA 3.6 - 16-ти битовое программное обеспечение.