

**AGENȚIA DE STAT
PENTRU PROPRIETATEA INTELLECTUALĂ
CHIȘINĂU – REPUBLICA MOLDOVA**

**BULETIN OFICIAL
DE
PROPRIETATE INTELLECTUALĂ**

**The Official Bulletin
of Intellectual Property**

**5
2024**

Publicat la 31 mai 2024

PUBLICAȚIILE AGEPI

Buletinul Oficial de Proprietate Intelectuală (BOPI):

- apare din anul 1993, având o periodicitate lunară;
- include informații privind cererile din domeniul proprietății intelectuale depuse la AGEPI, titlurile de protecție acordate și certificatele înregistrate, modificările în statutul juridic al obiectelor de proprietate industrială, hotărârile Comisiei de contestații, deciziile instanțelor judecătorești privind litigiile în domeniul proprietății intelectuale, acte normative naționale și tratate internaționale, comunicări și alte informații de ordin general ce vizează domeniul proprietății intelectuale.

Revista de proprietate intelectuală, știință și educație „Intellectus”:

- apare din anul 1995, având o periodicitate semestrială;
- este o publicație științifică, recenzată, cu acces deschis, acreditată, prin Decizia Consiliului de conducere al Agenției Naționale de Asigurare a Calității în Educație și Cercetare nr. 23 din 30 septembrie 2022 cu privire la evaluarea, clasificarea și monitorizarea revistelor științifice, în categoria de clasificare B la profilurile: Științe juridice; Științe economice; Științe inginerești și tehnologii;
- abordează multilateral diverse aspecte ale proprietății intelectuale, prevederile legislației naționale și internaționale în domeniu, publică studii semnate de cercetători și inventatori din diferite domenii ale științei, economiei, educației și tehnicii.

Abonarea la publicațiile AGEPI pe suport de hârtie este nelimitată și poate fi efectuată direct la AGEPI (inclusiv prin e-mail).

Pentru informații detaliate privind condițiile de abonare, accesați:

<http://agepi.gov.md/ro/services/biblioteca-pi>

Telefon de contact: (+373 22) 188-597

**A p a r e
din octombrie 1993**

Nr. 5

31 mai 2024

**Agenția de Stat
pentru
Proprietatea Intelectuală**

Director general	(+37322) 400-508
Director general adjunct	(+37322) 188-600
Director general adjunct	(+37322) 188-502
Direcția brevete	(+37322) 188-646
Direcția mărci și design industrial	(+37322) 188-530
Direcția drept de autor	(+37322) 188-625
Direcția comunicare, relații internaționale și integrare europeană	(+37322) 188-583
Direcția juridică	(+37322) 188-560
Direcția management instituțional	(+37322) 188-688
Colegiul de redacție	(+37322) 188-589

**<http://agepi.gov.md/>
e-mail: office@agepi.gov.md**

**© AGEPI
Str. Andrei Doga nr. 24, bloc 1,
MD-2024, Chișinău,
Republica Moldova**

CUPRINS

Informație generală	5
I. Invenții	7
BB1A Cereri de brevet de invenție publicate	15
BB2A Cereri de brevet european pentru care s-a solicitat validarea în Republica Moldova publicate	17
FF4A Brevete de invenție acordate	42
FF9Y Brevete de invenție de scurtă durată acordate	45
FG9A Publicarea brevetelor europene validate în Republica Moldova	48
FG4A Lista brevetelor de invenție eliberate	56
FG9Y Lista brevetelor de invenție de scurtă durată eliberate	56
II. Soiuri de plante	58
BZ9E Cereri de brevet pentru soi de plantă publicate	60
FF9E Brevete pentru soi de plantă acordate	62
FG9E Brevete pentru soi de plantă eliberate	63
III. Mărci	65
Cereri de înregistrare	68
Mărci înregistrate în baza cererilor acceptate parțial	120
Lista certificatelor de înregistrare a mărcilor eliberate în aprilie 2024 ...	128
Lista mărcilor reînnoite	130
IV. Indicații geografice, denumiri de origine, specialități tradiționale garantate	142
Lista denumirilor de origine pentru care este solicitată protecție în Republica Moldova conform Aranjamentului de la Lisabona	144
V. Design industrial (Desene și modele industriale)	146
BA1L Cereri de înregistrare	150
FF4L Lista desenelor și modelelor industriale înregistrate	154
FG4L Lista certificatelor de înregistrare a desenelor și modelelor industriale eliberate	154
ND4L Lista desenelor și modelelor industriale reînnoite	154
FG4L Lista desenelor și modelelor industriale înregistrate în Republica Moldova conform Aranjamentului de la Haga, aranjate în ordinea numerelor de înregistrare internațională	156
VI. Modificări intervenite în statutul juridic al cererilor și titlurilor de protecție	158
Lista modificărilor	159
Lista contractelor de cesiune	164
Lista contractelor de licență	167
FC9A Lista cererilor de brevet de invenție respinse	168
MM4A Lista brevetelor de invenție a căror valabilitate a încetat înainte de termen prin neachitarea taxei (cu dreptul de restabilire)	168
MM4A Lista brevetelor de invenție a căror valabilitate a încetat înainte de termen prin neachitarea taxei, pentru care termenul de restabilire a expirat	168
MM4A Decăderi din drepturile ce decurg din brevetul de invenție prin neachitarea taxelor stabilite	169
FA9Y Lista cererilor de brevet de invenție de scurtă durată retrase	169
FC9Y Lista cererilor de brevet de invenție de scurtă durată respinse	169
MM9Y Lista brevetelor de invenție de scurtă durată a căror valabilitate a încetat înainte de termen prin neachitarea taxei (cu dreptul de restabilire)	170
MM9Y Lista brevetelor de invenție de scurtă durată a căror valabilitate a încetat înainte de termen prin neachitarea taxei, pentru care termenul de restabilire a expirat	170
MM9Y Decăderi din drepturile ce decurg din brevetul de invenție de scurtă durată prin neachitarea taxelor stabilite	170
MK4A Lista brevetelor de invenție de scurtă durată a căror valabilitate a expirat	171
MM4E Lista brevetelor europene validate a căror valabilitate a încetat înainte de termen prin neachitarea taxei (cu dreptul de restabilire)	171
MM4E Lista brevetelor europene validate a căror valabilitate a încetat înainte de termen prin neachitarea taxei, pentru care termenul de restabilire a expirat	171
BZ9E Cereri de brevet pentru soi de plantă. Modificări aduse denumirilor	172
MM9E Lista brevetelor pentru soi de plantă a căror valabilitate a încetat înainte de termen prin neachitarea taxei (cu dreptul de restabilire)	173
Date cu privire la divizarea cererilor de înregistrare a obiectelor de proprietate industrială	173
Lista cererilor de înregistrare a mărcilor retrase	174
Lista cererilor de înregistrare a mărcilor respinse	175
Lista certificatelor de înregistrare a mărcilor al căror termen de valabilitate a expirat (inclusiv termenul de grație)	177
Lista mărcilor valabilitatea înregistrării cărora expiră în octombrie 2024	182
Lista duplicatelor certificatelor de înregistrare a mărcilor	191
MK4L Lista certificatelor de înregistrare a desenelor și modelelor industriale al căror termen de valabilitate a expirat (inclusiv termenul de grație)	191
FC9L Lista desenelor și modelelor industriale respinse în Republica Moldova conform Aranjamentului de la Haga	192
Lista eratelor	192
VII. Comisia de contestații a AGEPI	193
VIII. Comisia de mediere	196
IX. Decizii ale instanțelor judecătorești	196
X. Monitor	196
XI. Materiale de informare din domeniul proprietății intelectuale	196

CONTENTS

General information	5
I. Inventions	7
BB1A Published patent applications	15
BB2A Published European patent applications for which validation in the Republic of Moldova has been requested	17
FF4A Granted patents for invention	42
FF9Y Granted short-term patents for invention	45
FG9A Publication of European patents validated in the Republic of Moldova	48
FG4A List of issued patents for invention	56
FG9Y List of issued short-term patents for invention	56
II. Plant varieties	58
BZ9E Published plant variety patent applications	60
FF9E Granted plant variety patents	62
FG9E Issued plant variety patents	63
III. Trademarks	65
Applications for registration	68
Trademarks registered on the basis of partially accepted applications	120
List of trademark registration certificates issued in April 2024	128
List of renewed trademarks	130
IV. Geographical indications, appellations of origin, traditional specialties guaranteed	142
List of appellations of origin for which protection is sought in the Republic of Moldova under the Lisbon Agreement	144
V. Industrial design	146
BA1L Applications for registration	150
FF4L List of registered industrial designs	154
FG4L List of issued industrial design registration certificates	154
ND4L List of renewed industrial designs	154
FG4L List of industrial designs registered in the Republic of Moldova according to the Hague Agreement grouped in the numerical order	156
VI. Amendments made in the legal status of applications and titles of protection	158
List of amendments	159
List of assignment agreements	164
List of license agreements	167
FC9A List of rejected patent applications	168
MM4A List of invalid patents for invention by nonpayment of fee (with the right of revalidation)	168
MM4A List of invalid patents for invention by nonpayment of fee, for which the term of revalidation has expired	168
MM4A Forfeiture of rights deriving from a patent for invention	169
FA9Y List of withdrawn short-term patent applications	169
FC9Y List of rejected short-term patent applications	169
MM9Y List of invalid short-term patents for invention by nonpayment of fee (with the right of revalidation)	170
MM9Y List of invalid short-term patents for invention by nonpayment of fee, for which the term of revalidation has expired	170
MM9Y Forfeiture of rights deriving from short-term patents for invention by non-payment of prescribed fees	170
MK4A List of short-term patents for invention the term of validity of which has expired	171
MM4E List of invalid validated European patents by nonpayment of fee (with the right of revalidation)	171
MM4E List of invalid validated European patents by nonpayment of fee, for which the term of revalidation has expired	171
BZ9E Plant variety patent applications. Amendments of variety denominations	172
MM9E List of invalid plant variety patents by nonpayment of fee (with the right of revalidation)	173
Data on division of applications for registration of industrial property objects	173
List of withdrawn trademark applications	174
List of rejected trademark applications	175
List of trademark registration certificates the term of validity of which has expired (including the grace period)	177
List of trademarks the term of validity of which expires in October 2024	182
List of duplicates of trademark registration certificates	191
MK4L List of industrial design registration certificates the term of validity of which has expired (including the grace period)	191
FC9L List of industrial designs rejected in the Republic of Moldova according to the Hague Agreement	192
List of errata	192
VII. Appeals Board of the AGEPI	193
VIII. Mediation Board	193
IX. Court decisions	196
X. Monitor	196
XI. Intellectual property information materials	196

СОДЕРЖАНИЕ

Общая информация	5
I. Изобретения	7
BB1A Опубликованные заявки на патент на изобретение	15
BB2A Опубликованные заявки на европейский патент, для которых была испрошена валидация в Республике Молдова	17
FF4A Предоставленные патенты на изобретения	42
FF9Y Предоставленные краткосрочные патенты на изобретения	45
FG9A Публикация европейских патентов, валидированных в Республике Молдова	48
FG4A Перечень выданных патентов на изобретения	56
FG9Y Перечень выданных краткосрочных патентов на изобретения	56
II. Сорты растений	58
BZ9E Опубликованные заявки на патент на сорт растения	60
FF9E Предоставленные патенты на сорт растения	62
FG9E Выданные патенты на сорт растения	63
III. Товарные знаки	65
Заявки на регистрацию	68
Товарные знаки, зарегистрированные на основании частично акцептированных заявок	120
Перечень свидетельств о регистрации товарных знаков, выданных в апреле 2024 г.	128
Перечень продленных товарных знаков	130
IV. Географические указания, наименования мест происхождения, гарантированные традиционные продукты	142
Перечень наименований мест происхождения, на которые испрошена охрана в Республике Молдова на основании Лиссабонского соглашения	144
V. Промышленные рисунки и модели	146
BA1L Заявки на регистрацию	150
FF4L Перечень зарегистрированных промышленных рисунков и моделей	154
FG4L Перечень выданных свидетельств о регистрации промышленных рисунков и моделей	154
ND4L Перечень продленных промышленных рисунков и моделей	154
FG4L Перечень промышленных рисунков и моделей, зарегистрированных в Республике Молдова в соответствии с Гаагским соглашением, расположенных в порядке номеров	156
VI. Изменения в юридическом статусе заявок и охраняемых документов	158
Перечень изменений	159
Перечень договоров об уступке	164
Перечень лицензионных договоров	167
FC9A Перечень отклоненных заявок на патент	168
MM4A Перечень патентов на изобретения, срок действия которых истек в связи с неуплатой таксы (с правом восстановления)	168
MM4A Перечень патентов на изобретения, срок действия которых истек в связи с неуплатой таксы, для которых срок восстановления истек	168
MM4A Аннулирование прав, вытекающих из патента на изобретение, в связи с неуплатой установленных такс	169
FA9Y Перечень отозванных заявок на краткосрочный патент	169
FC9Y Перечень отклоненных заявок на краткосрочный патент	169
MM9Y Перечень краткосрочных патентов на изобретения, срок действия которых истек в связи с неуплатой таксы (с правом восстановления)	170
MM9Y Перечень краткосрочных патентов на изобретения, срок действия которых истек в связи с неуплатой таксы, для которых срок восстановления истек	170
MM9Y Аннулирование прав, вытекающих из краткосрочного патента на изобретение, в связи с неуплатой установленных такс	170
MK4A Перечень краткосрочных патентов на изобретения, срок действия которых истек	171
MM4E Перечень валидированных европейских патентов, срок действия которых истек в связи с неуплатой таксы (с правом восстановления)	171
MM4E Перечень валидированных европейских патентов, срок действия которых истек в связи с неуплатой таксы, для которых срок восстановления истек	171
BZ9E Заявки на патент на сорт растения. Изменения наименований	172
MM9E Перечень патентов на сорт растения, срок действия которых истек в связи с неуплатой таксы (с правом восстановления)	173
Данные о разделении заявок на объекты промышленной собственности	173
Перечень отозванных заявок на товарные знаки	174
Перечень отклоненных заявок на товарные знаки	175
Перечень свидетельств о регистрации товарных знаков, срок действия которых истек (включая льготный период)	177
Перечень товарных знаков, срок действия которых истекает в октябре 2024 г.	182
Перечень дубликатов свидетельств о регистрации товарных знаков	191
MK4L Перечень свидетельств о регистрации промышленных рисунков и моделей, срок действия которых истек (включая льготный период)	191
FC9L Перечень промышленных рисунков и моделей, отклоненных в Республике Молдова в соответствии с Гаагским соглашением	192
Перечень поправок	192
VII. Комиссия AGEPI по рассмотрению возражений	193
VIII. Комиссия по медиации	193
IX. Решения судебных инстанций	196
X. Monitor	196
XI. Информационные материалы из области интеллектуальной собственности	196

Informație generală

Buletinul Oficial de Proprietate Intelectuală conține informații din domeniul PI.

Secțiuni speciale sunt destinate invențiilor, soiurilor de plante, mărcilor, indicațiilor geografice, denumirilor de origine, desenelor și modelelor industriale.

Persoanele interesate pot urmări regimul juridic al cererilor de solicitare a protecției, al obiectelor de proprietate industrială brevetate și înregistrate pe teritoriul Republicii Moldova.

În Buletin se publică acte oficiale, regulamente, convenții internaționale, acorduri bilaterale, norme și standarde în domeniu etc.

General information

The Official Bulletin of Intellectual Property contains information in the field of IP.

Special sections are provided for inventions, plant varieties, trademarks, geographical indications, appellations of origin, and industrial designs.

Concerned persons can familiarize themselves with the legal regime of the applications for protection, of the industrial property objects patented and registered in the Republic of Moldova.

Official documents, regulations, international conventions, bilateral agreements, norms and standards in the field, etc., shall be published in the Bulletin.

Общая информация

Официальный бюллетень интеллектуальной собственности содержит разнообразную информацию. Специальные разделы предназначены для изобретений, сортов растений, товарных знаков, географических указаний, наименований мест происхождения, промышленных рисунков и моделей. Заинтересованные лица смогут проследить за юридическим статусом заявок на охрану промышленной собственности, запатентованных и зарегистрированных в Республике Молдова объектов промышленной собственности. В бюллетене публикуются официальные документы, положения, международные конвенции, двусторонние соглашения, нормы и стандарты в области интеллектуальной собственности и т.д.

Extras din codurile normalizate ale Organizației Mondiale de Proprietate Intelectuală (norma ST. 3 OMPI) referitoare la organizațiile internaționale și țările care eliberează sau înregistrează titluri de proprietate industrială (lista este actualizată de OMPI în 2023)

AD	Andorra	EA	Organizația Eurasiatică de Brevete (OEAB)	JP	Japonia	PH	Filipine
AE	Emiratele Arabe Unite	EC	Ecuador	KE	Kenya	PK	Pakistan
AF	Afganistan	EE	Estonia	KG	Kârgâzstan	PL	Polonia
AL	Albania	EG	Egipt	KH	Cambodgia	PT	Portugalia
AM	Armenia	EM	Oficiul Uniunii Europene pentru Proprietate Intelectuală (EUIPO)	KP	Republica Populară Democrată Coreeană	PY	Paraguay
AO	Angola	EP	Oficiul European de Brevete (OEB)	KR	Republica Coreea	QA	Qatar
AP	Organizația Regională Africană de Proprietate Intelectuală (ARIPO)	ES	Spania	KW	Kuweit	QZ	Oficiul Comunitar pentru Soiuri de Plante (Uniunea Europeană) (CPVO)
AR	Argentina	ET	Etiopia	KY	Insulele Cayman	RO	România
AT	Austria	EU	Uniunea Europeană	KZ	Kazahstan	RS	Serbia
AU	Australia	FI	Finlanda	LA	Republica Democrată Populară Laos	RU	Federația Rusă
AZ	Azerbaidjan	FK	Insulele Falkland (Malvine)	LB	Liban	RW	Rwanda
BA	Bosnia și Herțegovina	FR	Franța	LI	Liechtenstein	SA	Arabia Saudită
BD	Bangladesh	GB	Regatul Unit	LK	Sri Lanka	SE	Suedia
BE	Belgia	GE	Georgia	LR	Liberia	SG	Singapore
BF	Burkina Faso	GG	Guernsey	LS	Lesotho	SI	Slovenia
BG	Bulgaria	GH	Ghana	LT	Lituania	SK	Slovacia
BM	Insulele Bermude	GI	Gibraltar	LU	Luxemburg	SL	Sierra Leone
BN	Brunei Darussalam	GL	Groenlanda	LV	Letonia	SM	San Marino
BR	Brazilia	GM	Gambia	LY	Libia	SN	Senegal
BS	Bahamas	GN	Guineea	MA	Maroc	SO	Somalia
BT	Bhutan	GR	Grecia	MC	Monaco	SV	Salvador
BX	Oficiul din Benelux pentru Proprietate Intelectuală (BOIP)	GT	Guatemala	MD	Republica Moldova	SY	Republica Arabă Siriană
BY	Belarus	GW	Guineea-Bissau	ME	Muntelegru	TD	Ciad
CA	Canada	GY	Guyana	MG	Madagascar	TH	Thailanda
CF	Republica Centrafricană	HK	Hong Kong, China	MK	Macedonia de Nord	TJ	Tadjikistan
CG	Congo	HN	Honduras	MN	Mongolia	TM	Turkmenistan
CH	Elveția	HR	Croația	MR	Mauritania	TN	Tunisia
CI	Coasta de Fildeș	HT	Haiti	MS	Montserrat	TR	Turcia
CL	Chile	HU	Ungaria	MT	Malta	TT	Trinidad și Tobago
CM	Camerun	IB	Biroul Internațional al Organizației Mondiale de Proprietate Intelectuală (OMPI)	MU	Mauritius	TW	Taiwan Provincie Chineză
CN	China	ID	Indonezia	MV	Maldive	UA	Ucraina
CO	Columbia	IE	Irlanda	MX	Mexic	US	Statele Unite ale Americii
CR	Costa Rica	IL	Israel	MY	Malaezia	UY	Uruguay
CU	Cuba	IN	India	MZ	Mozambic	UZ	Uzbekistan
CV	Republica Capului Verde	IQ	Irak	NG	Nigeria	VC	Sfântul Vincent și Grenadinele
CY	Cipru	IR	Iran (Republica Islamică)	NI	Nicaragua	VE	Venezuela (Republica Bolivariană)
CZ	Cehia	IS	Islanda	NL	Regatul Țărilor de Jos	VG	Insulele Virgine Britanice
DE	Germania	IT	Italia	NO	Norvegia	VN	Vietnam
DK	Danemarca	JM	Jamaica	NP	Nepal	WO	Organizația Mondială de Proprietate Intelectuală (OMPI)
DO	Republica Dominicană	JO	Iordania	NZ	Noua Zeelandă	YE	Yemen
DZ	Algeria			OA	Organizația Africană de Proprietate Intelectuală (OAPI)	ZA	Africa de Sud
				OM	Oman		
				PA	Panama		
				PE	Peru		

I

Invenții / Inventions / Изобретения

Protecția juridică a invențiilor în Republica Moldova se asigură în temeiul Legii nr. 50/2008 privind protecția invențiilor.

În conformitate cu Legea, brevetele de invenție sunt eliberate de AGEPI și certifică prioritatea, calitatea de autor și dreptul exclusiv al titularilor de brevete asupra invențiilor. O invenție este brevetabilă dacă este nouă, rezultă dintr-o activitate inventivă și este susceptibilă de aplicare industrială.

Cererea de brevet se depune la AGEPI de către orice persoană care dispune de dreptul de a solicita brevet, personal sau prin reprezentant, și trebuie să includă documentele prevăzute la art. 33 din Lege.

În prezenta Secțiune se publică datele referitoare la cererile de brevet de invenție, brevetele și brevetele de scurtă durată acordate, în special datele bibliografice, rezumatele și, după caz, materialele grafice ale acestora, datele bibliografice referitoare la cererile de brevet european pentru care se solicită validarea în Republica Moldova și la brevetele europene validate, precum și listele brevetelor și brevetelor de scurtă durată eliberate.

Rezumatele cererilor de brevet și ale brevetelor acordate se publică în ordinea indicilor Clasificării Internaționale de Brevete (CIB), prima literă din indice fiind simbolul unei secțiuni CIB.

Legal protection of inventions in the Republic of Moldova shall be afforded on the basis of the Law No. 50/2008 on the Protection of Inventions.

In accordance with this Law, patents for invention shall be granted by the AGEPI and shall certify the priority, the authorship and the exclusive right of patent owners in the inventions. An invention may be patented if it is new, if it involves an inventive step and if it is susceptible of industrial application.

The patent application shall be filed with the AGEPI, directly or through a representative, by any person entitled to apply for a patent, and shall contain the documents provided for in Art. 33 of the Law.

Data on patent applications, granted patents and short-term patents for invention, particularly bibliographic data, abstracts and, where appropriate, graphic materials thereof, bibliographic data on European patent applications for which validation in the Republic of Moldova is requested and on validated European patents, and lists of issued patents and short-term patents for invention shall be published in this Section.

The abstracts of the patent applications and of the granted patents are published in the order of the International Patent Classification (IPC) indexes, the first letter being the symbol of a IPC section.

Правовая охрана изобретений в Республике Молдова обеспечивается на основе Закона № 50/2008 об охране изобретений.

В соответствии с Законом, патенты на изобретения выдаются AGEPI и удостоверяют приоритет, авторство и исключительное право патентообладателей на изобретения. Изобретение патентоспособно, если оно является новым, имеет изобретательский уровень и применимо в промышленности.

Заявка на патент подается в AGEPI лицом, которому принадлежит право на получение патента, лично или через представителя и должна содержать документы, предусмотренные в ст. 33 Закона.

В данном Разделе публикуются сведения о заявках на изобретения, о предоставленных патентах на изобретения и краткосрочных патентах, в частности библиографические данные, рефераты и при необходимости их графические изображения, библиографические данные, относящиеся к заявкам на европейские патенты, валидация которых была испрошена в Республике Молдова, и к валидированным европейским патентам, а также перечни выданных патентов на изобретения и краткосрочных патентов на изобретения.

Рефераты заявок на патент и на предоставленные патенты публикуются в порядке индексов Международной патентной классификации (МПК), первая буква индекса обозначая раздел МПК.

**CODURILE INID ÎN BAZA NORMEI OMPI ST.9
PENTRU IDENTIFICAREA DATELOR BIBLIOGRAFICE REFERITOARE
LA DOCUMENTELE DE BREVET, PUBLICATE DE AGEPI**

**INID CODES FOR THE IDENTIFICATION BIBLIOGRAPHIC DATA
IN PATENT DOCUMENTS PUBLISHED BY AGEPI,
ACCORDING TO WIPO STANDARD ST.9**

**КОДЫ ИНИД (INID) ДЛЯ ИДЕНТИФИКАЦИИ БИБЛИОГРАФИЧЕСКИХ ДАННЫХ,
ОТНОСЯЩИХСЯ К ПАТЕНТНЫМ ДОКУМЕНТАМ, В СООТВЕТСТВИИ
СО СТАНДАРТОМ ST.9 ВОИС, ПУБЛИКУЕМЫЕ AGEPI**

- (11) Numărul titlului de protecție
Number of the title of protection
Номер охранного документа
- (12) Denumirea tipului de document
Designation of the kind of document
Наименование типа документа
- (13) Codul tipului de document conform normei ST.16 OMPI
Kind-of-document code according to WIPO Standard ST.16
Код вида документа в соответствии со Стандартом ST.16 ВОИС
- (15) Informații privind corectarea sau modificarea documentului
Document correction or modification information
Информация об исправлениях или изменениях, внесенных в документ
- (21) Numărul de depozit
Number assigned to the application
Номер заявки
- (22) Data de depozit
Date of filing the application
Дата подачи заявки
- (23) Data priorității de expoziție
Date of exhibition priority
Дата выставочного приоритета
- (31) Numărul cererii prioritare
Number assigned to priority application
Номер приоритетной заявки
- (32) Data de depozit a cererii prioritare
Date of filing of priority application
Дата подачи приоритетной заявки
- (33) Țara cererii prioritare, codul conform normei ST.3 OMPI
Country of the priority application, code according to WIPO Standard ST.3
Страна приоритетной заявки, код в соответствии со Стандартом ST.3 ВОИС
- (41) Data publicării cererii: numărul BOPI, anul
Date of publication of the application: number of BOPI, year
Дата публикации заявки: номер BOPI, год
- (45) Data publicării hotărârii de acordare a titlului de protecție: numărul BOPI, anul
Date of publication of the decision of grant of the title of protection: number of BOPI, year
Дата публикации решения о предоставлении охранного документа: номер BOPI, год
- (46) Data publicării traducerii revendicărilor cererii de brevet european
Date of publication of the translation of the claims of an European patent application
Дата публикации перевода формулы заявки на европейский патент
Data publicării traducerii revendicărilor modificate
Date of publication of the translation of the amended claims
Дата публикации перевода измененной формулы

- (47) **Data eliberării titlului de protecție: numărul BOPI, anul**
Date of issuance of the title of protection: number of BOPI, year
Дата выдачи охранного документа: номер BOPI, год
- (48) **Data publicării documentului corectat sau modificat**
Date of publication of a corrected or modified document
Дата публикации скорректированного или измененного документа
- (49) **Data publicării traducerii fasciculului de brevet european validat**
Date of publication of the translation of the validated European patent specification
Дата публикации перевода патентного документа валидированного европейского патента
Data publicării traducerii fasciculului de brevet european validat menținut în forma modificată
Date of publication of the translation of the validated European patent specification maintained in its amended form
Дата публикации перевода патентного документа валидированного европейского патента в измененной форме
- (51) **Clasificarea Internațională de Brevete**
International Patent Classification
Международная патентная классификация
- (54) **Titlul invenției sau denumirea soiului de plantă**
Title of the invention or name of the plant variety
Название изобретения или наименование сорта растения
- (56) **Lista documentelor referitoare la stadiul anterior**
List of prior art documents
Перечень документов-аналогов
- (57) **Rezumatul sau revendicările**
Abstract or claims
Реферат или формула изобретения
- (62) **Numărul și data depozitului cererii anterioare din care prezentul document este divizionar**
Number and filing date of the earlier application from which the present patent document has been divided up
Номер и дата подачи более ранней заявки, из которой выделен настоящий документ
- (67) **Numărul cererii transformate și data transformării**
Number of converted patent application and date of conversion
Номер преобразованной заявки и дата преобразования
- (68) **Numărul și data de publicare a brevetului de bază pentru certificatul complementar de protecție**
Number and publication date of the basic patent for the supplementary protection certificate
Номер и дата публикации основного патента для дополнительного свидетельства об охране
- (71) **Numele solicitantului (solicitanților), codul țării conform normei ST.3 OMPI**
Name(s) of applicant(s), code of the country according to WIPO Standard ST.3
Имя заявителя (заявителей), код страны в соответствии со Стандартом ST.3 ВОИС
- (72) **Numele inventatorului (inventatorilor) sau amelioratorului (amelioratorilor), codul țării conform normei ST.3 OMPI**
Name(s) of inventor(s) or breeder(s), code of the country according to WIPO Standard ST.3
Имя изобретателя (изобретателей) или селекционера (селекционеров) код страны в соответствии со Стандартом ST.3 ВОИС
- (73) **Numele sau denumirea titularului (titularilor), codul țării conform normei ST.3 OMPI**
Name(s) of owner(s), code of the country according to WIPO Standard ST.3
Имя или наименование патентовладельца (патентовладельцев), код страны в соответствии со Стандартом ST.3 ВОИС
- (74) **Numele mandatarului autorizat**
Name of patent attorney
Имя патентного поверенного
- (80) **Data publicării de către OEB a mențiunii acordării brevetului european**
Date of publication of the mention of the grant of the European patent by the EPO
Дата публикации ЕПВ сведений о предоставлении европейского патента
Data publicării de către OEB a mențiunii privind menținerea brevetului european în forma modificată
Date of publication of the mention of the grant of the European patent by the EPO in its amended form
Дата публикации ЕПВ сведений о поддержании европейского патента в измененной форме

- (82) Data publicării solicitării de validare a brevetului european
Date of publication of the request for validation of the European patent
Дата публикации заявки о валидации европейского патента
- (85) Data deschiderii fazei naționale în conformitate cu PCT
Date of commencement of the national phase pursuant to PCT
Дата открытия национальной фазы в соответствии с PCT
- (86) Cerere internațională (PCT): numărul și data de depozit
PCT international application: number and filing date
Международная заявка (PCT): номер и дата подачи
- (87) Publicarea cererii internaționale (PCT) sau cererii comunitare pentru soi de plantă (EC): numărul și data
Publication of the PCT international application or the community plant variety application (EC): number and date
Публикация международной заявки (PCT) или заявки на сорт растения Евросоюза: номер и дата подачи
- (92) Numărul și data primei autorizații de lansare pe piață în Republica Moldova a produsului medicamentos sau fitofarmaceutic
Number and date of the first national authorization to place the medicinal or phytopharmaceutical product on the market in the Republic of Moldova
Номер и дата первого разрешения на продажу фармацевтического или фитофармацевтического продукта на территории Республики Молдова
- (94) Data expirării termenului de valabilitate a certificatului complementar de protecție
Date of expiry of the term of validity of the supplementary protection certificate
Дата истечения срока действия дополнительного свидетельства об охране
- (95) Denumirea produsului protejat printr-un brevet de bază pentru care a fost cerut sau eliberat certificatul complementar de protecție
Name of the product protected by a basic patent and in respect of which the supplementary protection certificate has been applied for or issued
Название продукта охраняемого основным патентом, в отношении которого было испрашено или выдано дополнительное свидетельство об охране
- (96) Numărul cererii și data de depozit a cererii de brevet european
Number and filing date of the European patent application
Номер и дата подачи заявки на европейский патент
- (97) Numărul și data publicării de către OEB a cererii de brevet european
Number and date of publication of the European patent application by the EPO
Номер и дата публикации ЕПВ заявки на европейский патент

**CODURILE PENTRU IDENTIFICAREA DIFERITELOR TIPURI
DE DOCUMENTE DE BREVET ÎN BAZA NORMEI OMPI ST.16,
PUBLICATE DE AGEPI**

**CODES FOR THE IDENTIFICATION OF DIFFERENT KINDS
OF PATENT DOCUMENTS ACCORDING TO WIPO
STANDARD ST.16, PUBLISHED BY AGEPI**

**КОДЫ ДЛЯ ИДЕНТИФИКАЦИИ РАЗЛИЧНЫХ ВИДОВ ПАТЕНТНЫХ
ДОКУМЕНТОВ В СООТВЕТСТВИИ СО СТАНДАРТОМ ВОИС ST.16,
ПУБЛИКУЕМЫЕ AGEPI**

**1.1 CODURILE PENTRU DOCUMENTELE DE BREVET DE INVENȚIE
CODES FOR PATENT DOCUMENTS
КОДЫ ДЛЯ ПАТЕНТНЫХ ДОКУМЕНТОВ**

- A0** – cerere de brevet de invenție publicată înainte de termenul legal de 18 luni de la data de depozit sau data priorității recunoscute
– patent application published before the established term of 18 months after the filing date or recognized priority date
– заявка на патент на изобретение, опубликованная раньше установленного 18-месячного срока с даты подачи или даты признанного приоритета

- A1** – cerere de brevet de invenție publicată în termenul legal, împreună cu raportul de documentare
- patent application published within the established term with a search report
 - заявка на патент на изобретение, опубликованная в установленный срок вместе с отчетом о поиске
- A2** – cerere de brevet de invenție publicată în termenul legal, fără raportul de documentare
- patent application published within the established term without a search report
 - заявка на патент на изобретение, опубликованная в установленный срок без отчета о поиске
- A3** – raport de documentare al cererii de brevet de invenție (publicat ulterior publicării cererii)
- search report of a patent application (published after publication of the application)
 - отчет о поиске заявки на изобретение (опубликованный после публикации заявки)
- A8** – cerere de brevet de invenție publicată cu corecturi sau modificări în pagina de capăt (bibliografică) a documentului
- patent application published with corrected or modified first page of the document
 - заявка на патент на изобретение, опубликованная с исправлениями или изменениями в титульном листе
- A9** – cerere de brevet de invenție cu corecturi sau modificări ale oricărei părți a documentului
- patent application with corrections or amendments to any part of the document
 - заявка на патент на изобретение, опубликованная с исправлениями или изменениями любой части документа
- B1** – brevet de invenție acordat
- granted patent for invention
 - предоставленный патент на изобретение
- B2** – brevet de invenție acordat, amendat în urma procedurilor de opoziție
- granted patent for invention, amended after opposition procedures
 - предоставленный патент на изобретение, измененный вследствие процедур возражения
- B8** – brevet de invenție acordat, cu corecturi sau modificări în pagina de capăt (bibliografică) a documentului
- granted patent for invention with corrected or modified first page of the document
 - предоставленный патент на изобретение, с исправлениями или изменениями в титульном листе
- B9** – brevet de invenție acordat, cu corecturi sau modificări ale oricărei părți a documentului
- granted patent for invention with corrections or amendments to any part of the document
 - предоставленный патент на изобретение, с исправлениями или изменениями любой части документа
- C1** – brevet de invenție eliberat
- issued patent for invention
 - выданный патент на изобретение
- C3** – brevet de invenție eliberat, amendat în urma procedurilor de limitare sau anulare
- issued patent for invention, amended after limitation or cancellation procedures
 - выданный патент на изобретение, измененный вследствие процедур ограничения или признания патента недействительным
- C8** – brevet de invenție eliberat, cu corecturi sau modificări în pagina de capăt (bibliografică) a documentului
- issued patent for invention with corrections or amendments to the front (bibliographic) page of the document
 - выданный патент на изобретение, с изменениями или исправлениями в титульном листе документа
- C9** – brevet de invenție eliberat, cu corecturi sau modificări ale oricărei părți a documentului
- issued patent for invention with corrections or amendments to any part of the document
 - выданный патент на изобретение, с изменениями или исправлениями в любой части документа
- T1** – traducerea revendicărilor cererii de brevet european
- translation of the claims of a European patent application
 - перевод формулы заявки на европейский патент
- T2** – traducerea fasciculului de brevet european validat
- translation of the validated European patent specification
 - перевод валидированного европейского патента
- T3** – traducerea fasciculului de brevet european validat menținut în forma modificată
- translation of the validated European patent specification maintained in its amended form
 - перевод валидированного европейского патента, поддерживаемого в измененной форме
- T4** – traducerea fasciculului de brevet european validat menținut în forma limitată
- translation of the validated European patent specification maintained in limited form
 - перевод валидированного европейского патента, поддерживаемого в ограниченной форме
- T8** – traducerea corectată a fasciculului de brevet european validat cu corecturi în pagina de capăt (bibliografică) a documentului
- corrected translation of the validated European patent specification with corrections to the front (bibliographic) page of the document

- скорректированный перевод валидированного европейского патента, с исправлениями в титульном листе документа

- T9** – traducerea corectată a fasciculului de brevet european validat cu corecturi ale oricărei părți a documentului
- corrected translation of the validated European patent specification with corrections to any part of the document
 - скорректированный перевод валидированного европейского патента, с исправлениями в любой части документа

1.2 CODURILE PENTRU DOCUMENTELE DE BREVET DE INVENȚIE DE SCURTĂ DURATĂ CODES FOR SHORT-TERM PATENT DOCUMENTS КОДЫ ДЛЯ КРАТКОСРОЧНЫХ ПАТЕНТНЫХ ДОКУМЕНТОВ

- U0** – cerere de brevet de invenție de scurtă durată publicată înainte de termenul legal de 18 luni de la data de depozit sau data priorității recunoscute
- short-term patent application published before the established term of 18 months after the filing date or recognized priority date
 - заявка на краткосрочный патент на изобретение, опубликованная раньше установленного 18-месячного срока с даты подачи или даты признанного приоритета
- U1** – cerere de brevet de invenție de scurtă durată publicată la termen, împreună cu raportul de documentare
- short-term patent application published within the established term together with a search report
 - заявка на краткосрочный патент на изобретение, опубликованная в срок вместе с отчетом о поиске
- U2** – cerere de brevet de invenție de scurtă durată publicată la termen, fără raportul de documentare
- short-term patent application published within the established term without a search report
 - заявка на краткосрочный патент на изобретение, опубликованная в срок без отчета о поиске
- U3** – raport de documentare al unei cereri de brevet de invenție de scurtă durată (publicat ulterior publicării cererii)
- search report of a short-term patent application (published after publication of the application)
 - отчет о поиске по заявке на краткосрочный патент на изобретение (опубликованный после публикации заявки)
- Y** – brevet de invenție de scurtă durată acordat
- granted short-term patent for invention
 - предоставленный краткосрочный патент на изобретение
- Y3** – brevet de invenție de scurtă durată acordat, amendat în urma procedurii de opoziție
- granted short-term patent for invention, amended after opposition procedure
 - предоставленный краткосрочный патент на изобретение, измененный вследствие процедуры возражения
- Y8** – brevet de invenție de scurtă durată acordat, cu corecturi sau modificări în pagina de capăt (bibliografică) a documentului
- granted short-term patent for invention with corrections or amendments to the front (bibliographic) page of the document
 - предоставленный краткосрочный патент на изобретение, с изменениями или исправлениями в титульном листе документа
- Y9** – brevet de invenție de scurtă durată acordat, cu corecturi sau modificări ale oricărei părți a documentului
- granted short-term patent for invention with corrections or amendments to any part of the document
 - предоставленный краткосрочный патент на изобретение, с изменениями или исправлениями в любой части документа
- Z** – brevet de invenție de scurtă durată eliberat
- issued short-term patent for invention
 - выданный краткосрочный патент на изобретение
- Z4** – brevet de invenție de scurtă durată eliberat, amendat în urma procedurilor de limitare sau de anulare
- issued short-term patent for invention, amended after limitation or cancellation procedures
 - выданный краткосрочный патент на изобретение, измененный вследствие процедур ограничения или признания патента недействительным
- Z5** – brevet de invenție de scurtă durată prelungit
- extended short-term patent for invention
 - продленный краткосрочный патент на изобретение
- Z6** – brevet de invenție de scurtă durată prelungit, amendat în urma procedurii de prelungire
- extended short-term patent for invention, amended after extension procedure
 - продленный краткосрочный патент на изобретение, измененный вследствие процедуры продления
- Z8** – brevet de invenție de scurtă durată eliberat sau prelungit, cu corecturi sau modificări în pagina de capăt (bibliografică) a documentului
- issued or extended short-term patent for invention with corrections or amendments to the front (bibliographic) page of the document

- выданный или продленный краткосрочный патент на изобретение, с изменениями или исправлениями в титульном листе документа
- Z9** – brevet de invenție de scurtă durată eliberat sau prelungit, cu corecturi sau modificări ale oricărei părți
 - issued or extended short-term patent for invention with corrections or amendments to any part of the document
 - выданный или продленный краткосрочный патент на изобретение, с изменениями или исправлениями любой части документа

**CODURILE OMPI PENTRU CODIFICAREA TITLURILOR INFORMAȚIILOR
REFERITOARE LA INVENȚII, PUBLICATE ÎN BULETINUL OFICIAL
DE PROPRIETATE INTELECTUALĂ CONFORM NORMEI ST.17**

**WIPO CODES ON CODING OF HEADINGS OF ANNOUNCEMENTS CONCERNING
INVENTIONS MADE IN THE OFFICIAL BULLETIN OF INTELLECTUAL PROPERTY
IN ACCORDANCE WITH THE STANDARD ST.17**

**КОДЫ ВОИС ДЛЯ КОДИРОВАНИЯ ЗАГОЛОВКОВ ИНФОРМАЦИИ,
ОТНОСЯЩЕЙСЯ К ИЗОБРЕТЕНИЯМ, ПУБЛИКУЕМОЙ В ОФИЦИАЛЬНОМ
БЮЛЛЕТЕНЕ ИНТЕЛЛЕКТУАЛЬНОЙ СОБСТВЕННОСТИ
В СООТВЕТСТВИИ СО СТАНДАРТОМ ST.17**

- BB1A** Cereri de brevet de invenție publicate
Published patent applications
Опубликованные заявки на патент на изобретение
- BB1Y** Cereri de brevet de invenție de scurtă durată publicate
Published short-term patent applications
Опубликованные заявки на краткосрочные патенты
- BB2A** Cereri de brevet european pentru care s-a solicitat validarea în Republica Moldova publicate
Published European patent applications for which validation in the Republic of Moldova has been requested
Опубликованные заявки на европейский патент, для которых была испрашена валидация в Республике Молдова
- FF4A** Brevete de invenție acordate
Granted patents for invention
Предоставленные патенты на изобретения
- FF9Y** Brevete de invenție de scurtă durată acordate
Granted short-term patents for invention
Предоставленные краткосрочные патенты на изобретения
- FG9A** Publicarea brevetelor europene validate în Republica Moldova
Publication of European patents validated in the Republic of Moldova
Публикация европейских патентов, валидированных в Республике Молдова
- FA9A** Lista cererilor de brevet de invenție retrase
List of withdrawn patent applications
Перечень отозванных заявок на патент
- FC9A** Lista cererilor de brevet de invenție respinse
List of rejected patent applications
Перечень отклоненных заявок на патент
- FG4A** Lista brevetelor de invenție eliberate
List of issued patents for invention
Перечень выданных патентов на изобретения
- FG9Y** Lista brevetelor de invenție de scurtă durată eliberate
List of issued short-term patents for invention
Перечень выданных краткосрочных патентов на изобретение
- FA9Y** Lista cererilor de brevet de invenție de scurtă durată retrase
List of withdrawn short-term patent applications
Перечень отозванных заявок на краткосрочный патент
- FC9Y** Lista cererilor de brevet de invenție de scurtă durată respinse
List of rejected short-term patent applications
Перечень отклоненных заявок на краткосрочный патент
- FC9E** Lista cererilor de publicare a traducerii fasciculului de brevet european respinse
List of rejected applications for the publication of the translation of the European patent specification
Перечень отклоненных заявлений о публикации перевода патентного документа европейского патента

- MM4A** Decăderi din drepturile ce decurg din brevet de invenție
Forfeiture of rights deriving from the patent for invention
Утеря прав, вытекающих из патента на изобретение
- MK4A** Lista brevetelor de invenție a căror durată de valabilitate a expirat
List of expired patents for invention
Перечень патентов на изобретения, срок действия которых истек
- HC4A** Brevete de invenție acordate, cu corecturi sau modificări în pagina de capăt (bibliografică) a documentului
Granted patents for invention with corrected or modified first page of the document
Предоставленные патенты на изобретения, с исправлениями или изменениями в титульном листе
- MM9Y** Decăderi din drepturile ce decurg din brevet de invenție de scurtă durată
Forfeiture of rights deriving from the short-term patent for invention
Утеря прав, вытекающих из краткосрочного патента на изобретение
- ND4Y** Lista brevetelor de invenție de scurtă durată al căror termen de valabilitate a fost prelungit
List of short-term patents for invention whose term of validity has been extended
Перечень краткосрочных патентов на изобретения, срок действия которых был продлен
- MK4Y** Lista brevetelor de invenție de scurtă durată a căror valabilitate a expirat
List of short-term patents for invention whose term of validity has been expired
Перечень краткосрочных патентов на изобретения, срок действия которых истек
- ML9Y** Lista cererilor de prelungire a termenului de valabilitate a brevetului de invenție de scurtă durată respinse
List of refused applications for extension of the term of validity of a short-term patent
Перечень отклоненных заявок на продление срока действия краткосрочного патента
- TC9Y** Lista brevetelor de invenție de scurtă durată eliberate, cu corecturi sau modificări în pagina de capăt (bibliografică) a documentului
List of issued short-term patents for invention with corrected or modified first page of the document
Перечень выданных краткосрочных патентов на изобретения, с исправлениями или изменениями в титульном листе
- TH4A** Publicarea traducerii corectate a fasciculului de brevet european validat în Republica Moldova
Publication of the corrected translation of the European patent specification validated in the Republic of Moldova
Публикация исправленного варианта перевода патентного документа к европейскому патенту, валидированному в Республике Молдова
- LD4E** Publicarea traducerii fasciculului de brevet european validat în Republica Moldova menținut în forma limitată
Publication of the translation of the European patent specification validated in the Republic of Moldova, maintained in limited form
Публикация перевода патентного документа валидированного в Республике Молдова европейского патента, поддерживаемого в ограниченной форме

SECȚIUNILE CLASIFICĂRII INTERNAȚIONALE DE BREVETE (CIB)

INTERNATIONAL PATENT CLASSIFICATION SECTIONS (IPC)

РАЗДЕЛЫ МЕЖДУНАРОДНОЙ ПАТЕНТНОЙ КЛАССИФИКАЦИИ (МПК)

- | | |
|---|---|
| <p>A NECESITĂȚI CURENTE ALE VIEȚII
HUMAN NECESSITIES
УДОВЛЕТВОРЕНИЕ ЖИЗНЕННЫХ
ПОТРЕБНОСТЕЙ ЧЕЛОВЕКА</p> | <p>E CONSTRUCȚII FIXE
FIXED CONSTRUCTIONS
СТРОИТЕЛЬСТВО</p> |
| <p>B TEHNICI INDUSTRIALE DIVERSE
TRANSPORT PERFORMING
OPERATIONS. TRANSPORTING
РАЗЛИЧНЫЕ ТЕХНОЛОГИЧЕСКИЕ
ПРОЦЕССЫ. ТРАНСПОРТИРОВАНИЕ</p> | <p>F MECANICĂ. ILUMINAT. ÎNCĂLZIRE. ARMAMENT.
EXPLOZIVE
MECHANICAL ENGINEERING. LIGHTING. HEATING.
WEAPONS. BLASTING
МЕХАНИКА. ОСВЕЩЕНИЕ. ОТОПЛЕНИЕ. ОРУЖИЕ.
ВЗРЫВНЫЕ РАБОТЫ</p> |
| <p>C CHIMIE ȘI METALURGIE
CHEMISTRY. METALLURGY
ХИМИЯ И МЕТАЛЛУРГИЯ</p> | <p>G FIZICĂ
PHYSICS
ФИЗИКА</p> |
| <p>D TEXTILE ȘI HÂRTIE
TEXTILES. PAPER
ТЕКСТИЛЬ И БУМАГА</p> | <p>H ELECTRICITATE
ELECTRICITY
ЭЛЕКТРИЧЕСТВО</p> |

BB1A Cereri de brevet de invenție publicate / Published patent applications / Опубликованные заявки на патент на изобретение

Publicarea în BOPI a cererilor de brevet asigură solicitantului o protecție provizorie în condițiile prevăzute de art. 19 din Legea nr. 50/2008 privind protecția invențiilor. La data publicării în BOPI a datelor bibliografice privind cererea de brevet de invenție, AGEPI pune la dispoziția publicului, în format electronic, pe pagina <http://www.db.agepi.md/inventions/Search.aspx>, descrierea, revendicările, rezumatul și, după caz, desenele, așa cum au fost depuse aceste documente.

Conform art. 89(1) din Lege, după publicarea cererii de brevet orice persoană poate să prezinte la AGEPI observații referitor la brevetabilitatea invenției care constituie obiectul cererii de brevet.

Publication of patent applications in BOPI provides for the applicant a provisional protection in accordance with Art. 19 of the Law No. 50/2008 on the Protection of Inventions. AGEPI shall, on the date of publication in BOPI of the bibliographic data on the patent application, make available to the public, in electronic format, on the page <http://www.db.agepi.md/inventions/Search.aspx>, the description, the claims, the abstract and, where appropriate, the drawings, as these documents were filed.

According to Art. 89(1) of the Law, in any proceedings before the AGEPI, following the publication of the patent application, any third party may present observations concerning the patentability of the invention to which the application relates.

Публикация заявок на патент в BOPI обеспечивает заявителю временную охрану на условиях, предусмотренных в ст. 19 Закона № 50/2008 об охране изобретений. На дату публикации в BOPI библиографических данных о заявке на патент, AGEPI предоставляет общественности в электронном формате, на странице <http://www.db.agepi.md/inventions/Search.aspx>, описание, формулу изобретения, реферат и, при необходимости, рисунки в том виде, в каком эти документы были представлены.

Согласно ст. 89(1) Закона, после публикации заявки на патент любое лицо вправе представить в AGEPI свои замечания в отношении патентоспособности изобретения, являющегося предметом заявки на патент.

- (21) a 2022 0051 (13) A2
 (51) Int. Cl.: B82Y 40/00 (2011.01)
 B82Y 15/00 (2011.01)
 C01G 9/02 (2006.01)
 G01N 27/12 (2006.01)
 G01N 31/22 (2006.01)
 H01L 21/02 (2006.01)
- (22) 2022.11.28
 (71) INSTITUȚIA PUBLICĂ UNIVERSITATEA
 TEHNICĂ A MOLDOVEI, MD
 (72) LUPAN Cristian, MD; BÎRNAZ Adrian, MD;
 BUZDUGAN Artur, MD; LUPAN Oleg, MD
 (54) **Procedeu de micșorare a temperaturii de
 lucru și creșterii sensibilității la n-butanol
 și hidrogen prin tratarea în câmp de
 radiații gama a senzorilor de ZnO:Eu
 funcționalizați cu Pd**
 (57) Invenția se referă la tehnica de măsurare, în
 special la procedee de sporire a sensibilității
 și micșorare a temperaturii de lucru a
 senzorilor în baza peliculelor de ZnO:Eu
 funcționalizați cu Pd pentru detecția n-
 butanolului și hidrogenului.
 Procedeu, conform invenției, constă în trata-
 rea cu câmp de radiație gama a senzorului de
 ZnO:Eu funcționalizat cu Pd, obținut prin
 metoda sintezei chimice din soluții și tratat
 termic, utilizând sursa de radiație Cs-137 la
 distanța de 1 m.
 Rezultatul tehnic constă în micșorarea
 temperaturii de lucru până la 150-250°C și
 sporirea sensibilității la n-butanol și hidrogen.

Revendicări: 1

Figuri: 3

*
* *

- (54) **Process for reducing the operating
 temperature and increasing the sensitivity
 to n-butanol and hydrogen by processing
 in a gamma radiation field the ZnO:Eu
 sensors functionalized with Pd**
 (57) The invention relates to measurement
 technology, in particular to processes for

increasing the sensitivity and reducing the
 operating temperature of sensors based on
 ZnO:Eu films functionalized with Pd for
 detecting n-butanol and hydrogen.

The process, according to the invention,
 consists in processing in a gamma radiation
 field a ZnO:Eu sensor functionalized with Pd,
 obtained by chemical synthesis from solutions
 and thermally treated using a Cs-137
 radiation source at a distance of 1 m.

The technical result consists in reducing the
 operating temperature to 150-250°C and
 increasing sensitivity to n-butanol and
 hydrogen.

Claims: 1

Fig.: 3

*
* *

- (54) **Способ снижения рабочей температуры
 и повышения чувствительности к н-
 бутанолу и водороду путем обработки в
 поле гамма-излучения сенсоров ZnO:Eu,
 функционализированных Pd**
 (57) Изобретение относится к измерительной
 технике, в частности к способам повыше-
 ния чувствительности и снижения рабочей
 температуры сенсоров на основе пленок
 ZnO:Eu, функционализированных Pd для
 обнаружения н-бутанола и водорода.
 Способ, согласно изобретению, состоит в
 обработке в поле гамма-излучения сен-
 сора ZnO:Eu, функционализированного Pd,
 полученного методом химического синтеза
 из растворов и термически обработанного,
 используя источник радиации Cs-137 на
 расстоянии 1 м.
 Технический результат состоит в снижении
 рабочей температуры до 150-250°C и
 повышении чувствительности к н-бутанолу
 и водороду.

П. формулы: 1

Фиг.: 3

**BB2A Cereri de brevet european
pentru care s-a solicitat validarea
în Republica Moldova publicate /
Published European patent applications
for which validation in the Republic
of Moldova has been requested /
Опубликованные заявки на европейский
патент, для которых была испрошена
валидация в Республике Молдова**

A GEPI publică fiecare solicitare de validare după informarea de către OEB privind achitarea taxei stabilite pentru validare, dar nu înainte de expirarea unui termen de 18 luni de la data depunerii sau, dacă o prioritate a fost revendicată, de la data celei mai vechi priorități. O cerere de brevet european, pentru care s-a plătit taxa de validare, și un brevet european validat vor avea aceleași efecte ca și o cerere de brevet sau un brevet în conformitate cu Legea nr. 50/2008 privind protecția invențiilor.

A GEPI shall publish any request for validation after it has been informed by the EPO that the prescribed validation fee has been paid, but not before the expiry of a time limit of 18 months from the filing date or, if priority has been claimed, the earliest priority date. A European patent application for which the validation fee has been paid and a validated European patent shall have the same effects as a patent application and a patent in accordance with the Law No. 50/2008 on the Protection of Inventions.

К аждое ходатайство о валидации публикуется Агентством после получения от ЕПВ подтверждения оплаты установленной таксы за валидацию, но не ранее истечения 18-месячного срока с даты подачи или, если испрошен приоритет, с даты наиболее раннего приоритета. Заявка на европейский патент, по которой была оплачена такса за валидацию, и валидированный европейский патент имеют то же действие, что и заявка на патент и патент в соответствии с Законом № 50/2008 об охране изобретений.

(21) **e 2024 0397 (13) A1**
 (51) **Int.Cl.:** *C04B 28/04* (2006.01.01)
C04B 18/20 (2006.01.01)
 (96) 22729833.8, 2022.06.07
 (87) WO 2022/260606, 2022.12.15
 (31) PP402021; PV822021U
 (32) 2021.06.07; 2021.06.07
 (33) SK; SK
 (71) TERRATICO, J.S.A., SK
 (72) NAGY Ottó, SK; NAGY Ottó, SK
 (54) **Amestec uscat de șapă din ciment plastic**
Dry mixture of cement plastic screed
Сухая смесь цементно-пластичной стяжки

(21) **e 2024 0398 (13) A1**
 (51) **Int.Cl.:** *C04B 28/02* (2006.01.01)
C04B 18/20 (2006.01.01)
 (96) 22729834.6, 2022.06.07
 (87) WO 2022/260607, 2022.12.15
 (31) PP412021; PV852021U
 (32) 2021.06.07; 2021.06.07
 (33) SK; SK
 (71) TERRATICO, J.S.A., SK
 (72) NAGY Ottó, SK; NAGY Ottó, SK
 (54) **Procedeu de preparare a amestecului de ciment plastic**
Method of preparing a cement plastic mixture
Способ приготовления цементно-пластичной смеси

(21) **e 2024 0399 (13) A1**
 (51) **Int.Cl.:** *A61K 9/50* (2006.01.01)
 (96) 22731302.0, 2022.06.10
 (87) WO 2022/258988, 2022.12.15
 (31) 21178675
 (32) 2021.06.10
 (33) EP
 (71) NANEXA AB, SE
 (72) HELLRUP Joel, SE; FRANSSON Jonas, SE;
 ROOTH Märten, SE; JOHANSSON Anders,
 SE; WESTBERG David, SE; LINDAHL Erik, SE

(54) **Compoziție nouă care conține un medica-**
ment imunomodulator
New composition comprising immuno-
modulatory drug
Новая композиция, содержащая иммуно-
модулирующий препарат

(21) **e 2024 0400 (13) A1**
 (51) **Int.Cl.:** *A61K 31/138* (2006.01.01)
A61P 21/00 (2006.01.01)
A61K 9/00 (2006.01.01)
A61K 9/14 (2006.01.01)
A61K 9/50 (2006.01.01)
A61K 47/02 (2006.01.01)
A61K 47/14 (2017.01.01)
A61K 47/26 (2006.01.01)
A61K 47/36 (2006.01.01)
A61K 47/38 (2006.01.01)

(96) 22734249.0, 2022.06.10
 (87) WO 2022/258842, 2022.12.15
 (31) 202131026198
 (32) 2021.06.11
 (33) IN
 (71) LUPIN ATLANTIS HOLDINGS SA, CH
 (72) CHANDRAN Sajeev, IN; BANBALE Hemant
 Bhaurao, IN; JOSHI Dipak Dattatray, IN; BHA-
 MARE Shailesh, IN; AVACHAT Makarand Kris-
 hnakumar, IN
 (54) **Compoziții de mexiletină cu acțiune pre-**
lungită pentru administrare orală
Extended-release compositions of mex-
iletine for oral administration
Композиции мексилетина пролонгиро-
ванного действия для перорального
применения

(21) **e 2024 0401 (13) A1**
 (51) **Int.Cl.:** *A61K 9/50* (2006.01.01)
 (96) 22734341.5, 2022.06.10
 (87) WO 2022/258984, 2022.12.15
 (31) 202108305
 (32) 2021.06.10
 (33) GB
 (71) NANEXA AB, SE
 (72) JOHANSSON Anders, SE; ROOTH Märten,
 SE; LINDAHL Erik, SE
 (54) **Procedeu nou**
New process
Новый способ

- (21) **e 2024 0402 (13) A1**
 (51) **Int.Cl.:** **A61K 9/50** (2006.01.01)
 A61K 9/51 (2006.01.01)
 C23C 16/02 (2006.01.01)
 (96) 22734342.3, 2022.06.10
 (87) WO 2022/258985, 2022.12.15
 (31) 202108282
 (32) 2021.06.10
 (33) GB
 (71) NANEXA AB, SE
 (72) JOHANSSON Anders, SE; ROTH Mårten, SE; LINDAHL Erik, SE; HELLRUP Joel, SE; FRANSSON Jonas, SE; WESTBERG David, SE; SKOLLING Otto, SE
 (54) **Noi formulări care conțin medicamente biologice active**
New formulations comprising biologic active drugs
Новые составы, содержащие биологически активные препараты

- (21) **e 2024 0403 (13) A1**
 (51) **Int.Cl.:** **A61K 9/50** (2006.01.01)
 A61K 9/00 (2006.01.01)
 (96) 22734343.1, 2022.06.10
 (87) WO 2022/258987, 2022.12.15
 (31) 202108297; 202117701
 (32) 2021.06.10; 2021.12.08
 (33) GB; GB
 (71) NANEXA AB, SE
 (72) JOHANSSON Anders, SE; ROTH Mårten, SE; LINDAHL Erik, SE; HELLRUP Joel, SE; WESTBERG David, SE
 (54) **Noi formulări care conțin azacitidină**
New formulations comprising azacitidine
Новые составы, содержащие азацитидин

- (21) **e 2024 0404 (13) A1**
 (51) **Int.Cl.:** **A61K 9/16** (2006.01.01)
 A61K 9/20 (2006.01.01)
 A61K 9/48 (2006.01.01)
 A61P 1/14 (2006.01.01)
 A61P 3/06 (2006.01.01)
 (96) 22735607.8, 2022.06.10
 (87) WO 2022/259220, 2022.12.15
 (31) 202100015239
 (32) 2021.06.10
 (33) IT

- (71) S.I.I.T. S.R.L.-SERVIZIO INTERNAZIONALE IMBALLAGGI TERMOSALDANTI, IT
 (72) COSTA Andrea Domizio, IT; MADARO Elena, IT; MERICO Roberto, IT
 (54) **Preparat sub formă solidă care conține cărbune activ și chitosan, procedeu de obținere a preparatului menționat, compoziție care conține preparatul menționat și utilizările compoziției menționate**
Preparation in solid form comprising activated carbon and chitosan, method for preparing said preparation, composition comprising said preparation and uses of said composition
Препарат в твердой форме, содержащий активированный уголь и хитозан, способ получения указанного препарата, композиция, содержащая указанный препарат, и применения указанной композиции

- (21) **e 2024 0405 (13) A1**
 (51) **Int.Cl.:** **C07D 405/12** (2006.01.01)
 (96) 22735999.9, 2022.06.10
 (87) WO 2022/259222, 2022.12.15
 (31) 202163209877P; 202163273326P
 (32) 2021.06.11; 2021.10.29
 (33) US; US
 (71) OTSUKA PHARMACEUTICAL CO., LTD., JP
 (72) BODHURI Prabhudas, US; KHATRI Hem Raj, US; SCOTT Ian, US; READER Michael, GB; LATHBURY David Charles, GB; DAVAR Nipun, US; JOHNSON Matthew, US
 (54) **Procedeu de obținere a unui inhibitor al ERK**
Process for preparing an ERK inhibitor
Способ получения ингибитора ERK

- (21) **e 2024 0406 (13) A1**
 (51) **Int.Cl.:** **E02D 27/02** (2006.01.01)
 E02D 27/42 (2006.01.01)
 E02D 27/50 (2006.01.01)
 E04H 12/22 (2006.01.01)
 F16B 5/02 (2006.01.01)
 F16B 13/14 (2006.01.01)
 (96) 22736001.3, 2022.06.13
 (87) WO 2022/259231, 2022.12.15
 (31) 202100015353
 (32) 2021.06.11
 (33) IT

- (71) METALLURGICA LEDRENSE - SOCIETA COOPERATIVA, IT
- (72) TIBONI Fabio, IT; GRAFFER Simone, IT; MENAPACE Stefano, IT; SIMEONI Lucia, IT; GAJO Alessandro, IT; FERRO Edgar, IT; MOLINARI Marco, IT
- (54) **Structură de fundație pentru construcții**
A foundation structure for constructions
Фундаментная конструкция для сооружений

- (21) **e 2024 0407 (13) A1**
- (51) **Int.Cl.:** **C04B 18/20** (2006.01.01)
C04B 28/02 (2006.01.01)
- (96) 22736404.9, 2022.06.07
- (87) WO 2022/260605, 2022.12.15
- (31) PP422021; PV812021U
- (32) 2021.06.07; 2021.06.07
- (33) SK; SK
- (71) TERRATICO, J.S.A., SK
- (72) NAGY Ottó, SK
- (54) **Amestec de ciment plastic**
Cement plastic mixture
Цементно-пластичная смесь

- (21) **e 2024 0408 (13) A1**
- (51) **Int.Cl.:** **A61K 31/00** (2006.01.01)
A61P 27/02 (2006.01.01)
- (96) 22738118.3, 2022.06.03
- (87) WO 2022/260939, 2022.12.15
- (31) 202163208027P
- (32) 2021.06.08
- (33) US
- (71) ALNYLAM PHARMACEUTICALS, INC., US
- (72) FITZGERALD Kevin, US; ERBE David, US; ZUBER Jeffrey, US; TICAU Simina, US; GOLLOB Jared A., US
- (54) **Compoziții și metode de tratament sau prevenire a bolii Stargardt și/sau a tulburărilor asociate cu proteina de legare a retinolului 4 (RBP4)**
Compositions and methods for treating or preventing Stargardt's disease and/or retinal binding protein 4 (RBP4)-associated disorders

Композиции и методы для лечения или профилактики болезни Штаргардта и/или расстройств, ассоциированных с ретинол-связывающим белком 4 (RBP4)

- (21) **e 2024 0409 (13) A1**
- (51) **Int.Cl.:** **C07D 471/14** (2006.01.01)
A61P 35/00 (2006.01.01)
C07D 519/00 (2006.01.01)
A61K 31/437 (2006.01.01)
- (96) 22738133.2, 2022.06.08
- (87) WO 2022/261160, 2022.12.15
- (31) 202163208664P
- (32) 2021.06.09
- (33) US
- (71) INCYTE CORPORATION, US
- (72) LI Xin, US; STYDUHAR Evan, US; SWYKA Robert, US; VECHORKIN Oleg, US; YAO Wenqing, US
- (54) **Heterocicluri triciclice în calitate de inhibitori ai FGFR**
Tricyclic heterocycles as FGFR inhibitors
Трициклические гетероциклы в качестве ингибиторов FGFR

- (21) **e 2024 0410 (13) A1**
- (51) **Int.Cl.:** **A61K 31/05** (2006.01.01)
A61K 31/575 (2006.01.01)
A61K 9/06 (2006.01.01)
A61P 17/00 (2006.01.01)
A61P 17/02 (2006.01.01)
A61P 17/04 (2006.01.01)
A61P 17/06 (2006.01.01)
- (96) 22738724.8, 2022.06.08
- (87) WO 2022/259179, 2022.12.15
- (31) 202100014966
- (32) 2021.06.08
- (33) IT
- (71) S&R FARMACEUTICI S.P.A., IT; G&C BIOTECH S.R.L., IT
- (72) FIORETTI Bernard, IT; CLERICI Carlo, IT; CLERICI Graziano, IT; CRUCIANI Gabriele, IT; LEONARDI Lucio, IT
- (54) **Utilizarea combinației stoichiometrice de resveratrol și acizi biliari pentru tratamentul topic al inflamației neurogene și mâncării**

Use of stoichiometric combination of resveratrol and bile acids for topical treatment of neurogenic inflammation and itching

Использование стехиометрической комбинации ресвератрола и желчных кислот для топического лечения нейрогенного воспаления и зуда

- (21) **e 2024 0411 (13) A1**
 (51) **Int.Cl.:** *D21C 1/06* (2006.01.01)
 D21C 3/02 (2006.01.01)
 D21C 3/22 (2006.01.01)
 D21H 11/04 (2006.01.01)
 (96) 22740483.7, 2022.06.06
 (87) WO 2022/259124, 2022.12.15
 (31) 2021117273
 (32) 2021.06.07
 (33) PT
 (71) RAIZ - INSTITUTO DE INVESTIGAÇÃO DA FLORESTA E PAPEL, PT
 (72) CRISTINA DE OLIVEIRA RODRIGUES PINTO Paula, PT; ANDREIA ALVES ALMEIDA Catia, PT; ISABEL GOMES SOARES Belinda, PT; DE PASCOAL NETO Carlos, PT
 (54) **Procedeu de producere a celulozei Kraft din amestecuri de lemn de foioase și rășinoase, celuloză Kraft obținută prin acest procedeu și produse din hârtie obținute din celuloză**
Process for the production of Kraft pulp from hardwood and softwood mixtures, Kraft pulp obtained by the process and paper products produced from the pulp
Способ производства Крафт-целлюлозы из смесей лиственных и хвойных пород древесины, Крафт-целлюлоза, полученная этим способом, и бумажные изделия, производимые из целлюлозы

- (21) **e 2024 0412 (13) A1**
 (51) **Int.Cl.:** *C07D 471/14* (2006.01.01)
 A61P 35/00 (2006.01.01)
 C07D 519/00 (2006.01.01)
 A61K 31/437 (2006.01.01)
 (96) 22741069.3, 2022.06.08
 (87) WO 2022/261159, 2022.12.15
 (31) 202163208661P
 (32) 2021.06.09
 (33) US
 (71) INCYTE CORPORATION, US

(72) SWYKA Robert, US; STYDUHAR Evan, US; LI Xin, US; VECHORKIN Oleg, US; YAO Wenqing, US

(54) **Heterocicluri triciclice în calitate de inhibitori ai FGFR**
Tricyclic heterocycles as FGFR inhibitors
Трициклические гетероциклы в качестве ингибиторов FGFR

- (21) **e 2024 0413 (13) A1**
 (51) **Int.Cl.:** *C12N 15/113* (2010.01.01)
 (96) 22741090.9, 2022.06.09
 (87) WO 2022/261292, 2022.12.15
 (31) 202163209273P; 202163275427P
 (32) 2021.06.10; 2021.11.03
 (33) US; US
 (71) INTELLIA THERAPEUTICS, INC., US
 (72) MULEPATI Sabin, US; PARMAR Rubina Giare, US; STRETZ Lindsey Jean, US; YOUNG Michelle, US; BONANNO Jasmine Josephine, US; ALEXANDER Seth C., US
 (54) **ARN-uri de ghidare modificate care conțin un linker intern pentru editarea genelor**
Modified guide RNAs comprising an internal linker for gene editing
Модифицированные направляющие РНК, содержащие внутренний линкер для редактирования генов

- (21) **e 2024 0414 (13) A1**
 (51) **Int.Cl.:** *C12N 9/22* (2006.01.01)
 C12N 15/11 (2006.01.01)
 C12N 15/86 (2006.01.01)
 C12Q 1/6865 (2018.01.01)
 C12N 15/63 (2006.01.01)
 (96) 22743642.5, 2022.06.10
 (87) WO 2022/261394, 2022.12.15
 (31) 202163209660P
 (32) 2021.06.11
 (33) US
 (71) LIFEEDIT THERAPEUTICS, INC., US
 (72) BOWEN Tyson D., US; CRAWLEY Alexandra Briner, US; ELICH Tedd D., US

(54) **Promotori ai ARN polimerazei III și procedee de utilizare**
RNA polymerase III promoters and methods of use
Промоторы РНК-полимеразы III и способы применения

Системы производства вирусных векторов, модифицированные клетки для производства вирусных векторов и способы их применения

(21) **e 2024 0415 (13) A1**

(51) **Int.Cl.:** **A61K 47/68** (2017.01.01)
C07K 16/18 (2006.01.01)
C07K 16/28 (2006.01.01)

(96) 22805273.4, 2022.05.17

(87) WO 2022/245757, 2022.11.24

(31) 202163189503P

(32) 2021.05.17

(33) US

(71) BIOHAVEN THERAPEUTICS LTD., US

(72) KAZMIERSKI Wieslaw, US; PRACITTO Richard, US

(54) **Compoziții care conțin amplificatori de terapie conjugați**
Compositions including conjugated therapy enhancers
Композиции, содержащие конъюгированные усилители терапии

(21) **e 2024 0417 (13) A1**

(51) **Int.Cl.:** **A01D 44/00** (2006.01.01)
A01G 9/02 (2018.01.01)
C02F 1/28 (2006.01.01)
C02F 3/32 (2006.01.01)
C02F 103/00 (2006.01.01)

(96) 22809961.0, 2022.05.24

(87) WO 2022/246507, 2022.12.01

(31) 2021901542; 2021901543; 2021901546

(32) 2021.05.24; 2021.05.24; 2021.05.24

(33) AU; AU; AU

(71) SYRINX ENVIRONMENTAL PTY LTD, AU

(72) HADLEY Simon, AU; SHIPP Andrew, AU; MENEY Kathy, AU

(54) **Recipient pentru tratarea apei contaminate**
Container for treating contaminated water
Контейнер для очистки загрязненной воды

(21) **e 2024 0416 (13) A1**

(51) **Int.Cl.:** **C12N 15/11** (2006.01.01)
C12N 15/113 (2010.01.01)
C12N 15/86 (2006.01.01)
C12N 9/22 (2006.01.01)

(96) 22805297.3, 2022.05.17

(87) WO 2022/245803, 2022.11.24

(31) 202163189771P

(32) 2021.05.18

(33) US

(71) ASIMOV, INC., US

(72) GAM Jeremy J., US; STACH Christopher S., US; NIELSEN Alec A. K., US

(54) **Sisteme de producere a vectorilor virali, celule modificate pentru producerea vectorilor virali și procedee de utilizare a acestora**
Viral vector production systems, engineered cells for viral vector production, and methods of use thereof

(21) **e 2024 0418 (13) A1**

(51) **Int.Cl.:** **A61P 35/04** (2006.01.01)
A61P 35/00 (2006.01.01)
A61K 31/519 (2006.01.01)
A61K 31/505 (2006.01.01)
A61K 31/00 (2006.01.01)

(96) 22811906.1, 2022.05.23

(87) WO 2022/251095, 2022.12.01

(31) 202163192351P

(32) 2021.05.24

(33) US

(71) TAIHO PHARMACEUTICAL CO., LTD., JP

(72) KREMER Jill, US; OGUCHI Kei, JP; BENHADJI Karim, US

(54) **Metode de tratament pentru subiecții cu cancer care prezintă o aberație în EGFR și/sau HER2**
Treatment methods for subjects with cancer having an aberration in EGFR and/or HER2
Методы лечения субъектов с раком, имеющих абберацию в EGFR и/или HER2

- (21) **e 2024 0419 (13) A1**
 (51) **Int.Cl.:** **A61K 31/4545** (2006.01.01)
C07D 401/04 (2006.01.01)
A61P 5/06 (2006.01.01)
A61P 5/10 (2006.01.01)
 (96) 22811980.6, 2022.05.24
 (87) WO 2022/251212, 2022.12.01
 (31) 202163193010P; 202163274409P
 (32) 2021.05.25; 2021.11.01
 (33) US; US
 (71) CRINETICS PHARMACEUTICALS, INC., US
 (72) MADAN Ajay, US; LUO Sha Rosa, US; KRASNER Alan S., US
 (54) **Utilizările unui modulator al somatostatinei pentru tratamentul bolilor**
Uses of a somatostatin modulator for the treatment of disease
Применения модулятора соматостатина для лечения заболеваний

- (21) **e 2024 0420 (13) A1**
 (51) **Int.Cl.:** **A61K 31/407** (2006.01.01)
A61K 31/438 (2006.01.01)
C07D 471/10 (2006.01.01)
C07D 209/54 (2006.01.01)
 (96) 22812208.1, 2022.05.27
 (87) WO 2022/251561, 2022.12.01
 (31) 202163194599P
 (32) 2021.05.28
 (33) US
 (71) D.E. SHAW RESEARCH, LLC, US
 (72) GIORDANETTO Fabrizio, US; JENSEN Morten Østergaard, DK; JOGINI Vishwanath, IN; SNOW Roger John, US
 (54) **Compuși spiroindolinonici în calitate de blocanți ai canalelor agitatoare de potasiu Kv1.3**
Spiroindolinone compounds as Kv1.3 potassium shaker channel blockers
Спироиндолиноновые соединения в качестве блокаторов калиевых шейкерных каналов Kv1.3

- (21) **e 2024 0421 (13) A1**
 (51) **Int.Cl.:** **A61K 39/395** (2006.01.01)
A61B 5/055 (2006.01.01)
A61P 25/28 (2006.01.01)
 (96) 22820847.6, 2022.06.06
 (87) WO 2022/261026, 2022.12.15

- (31) 202163197949P; 202163219319P;
 202263326369P; 202263335186P
 (32) 2021.06.07; 2021.07.07; 2022.04.01;
 2022.04.26
 (33) US; US; US; US
 (71) BIOGEN MA INC., US
 (72) SMIRNAKIS Karen, US; BURKETT Patrick Ryland, US; UMANS Kimberly, US
 (54) **Metode de tratament al bolii Alzheimer**
Methods for treating Alzheimer's disease
Методы лечения болезни Альцгеймера

- (21) **e 2024 0422 (13) A1**
 (51) **Int.Cl.:** **A61K 9/51** (2006.01.01)
A61K 38/17 (2006.01.01)
A61K 48/00 (2006.01.01)
C12N 15/66 (2006.01.01)
 (96) 22820897.1, 2022.06.07
 (87) WO 2022/261101, 2022.12.15
 (31) 202163197881P
 (32) 2021.06.07
 (33) US
 (71) GENERATION BIO CO., US
 (72) LEBLANC Michelle, US; FEINSTEIN Gregory, US; TOY Randall Newton, US; NOLTING Birte, US; SILVER Nathaniel, US; SAMAYOA Phillip, US; CHATTERTON Jon Edward, US; MANGANIELLO Matthew, US; ROSE Douglas A., US; DELANEY Ryan M., US
 (54) **Compoziții de nanoparticule lipidice modificate ApoE și ApoB și utilizările acestora**
ApoE and ApoB modified lipid nanoparticle compositions and uses thereof
Композиции модифицированных липидных наночастиц ApoE и ApoB и их применения

- (21) **e 2024 0423 (13) A1**
 (51) **Int.Cl.:** **A61K 38/17** (2006.01.01)
A61P 9/00 (2006.01.01)
A61P 11/00 (2006.01.01)
C07K 14/475 (2006.01.01)
 (96) 22821107.4, 2022.06.10
 (87) WO 2022/261436, 2022.12.15
 (31) 202163209871P
 (32) 2021.06.11
 (33) US
 (71) ACCELERON PHARMA INC., US

(72) LI Gang, US; ANDRE Patrick, US; KUMAR Ravindra, US

(54) **Proteine ActRII și utilizările acestora**
ActRII proteins and uses thereof
Белки ActRII и их применения

(21) **e 2024 0424 (13) A1**

(51) **Int.Cl.:** **G06Q 30/02** (2023.01.01)
G06Q 20/32 (2012.01.01)
G06Q 30/0251 (2023.01.01)

(96) 23160964.5, 2023.03.09

(97) 4242952, 2023.09.13

(31) 202200004757; 258202022

(32) 2022.03.11; 2022.03.11

(33) IT; CH

(71) CORNÈR BANCA SA, CH

(72) MARCHETTO Jarno, CH

(54) **Procedeu și sistem cu inteligență artificială pentru furnizarea de propuneri de cumpărare și servicii de plată personalizate și/sau automatizate**

Method and system with artificial intelligence for providing purchase proposals and personalized and/or automated payment services

Способ и система с искусственным интеллектом для предоставления предложений о покупке и персонализированных и/или автоматизированных платежных услуг

(21) **e 2024 0425 (13) A1**

(51) **Int.Cl.:** **A01G 17/06** (2006.01.01)
A01G 13/02 (2006.01.01)

(96) 23172680.3, 2023.05.10

(97) 4275484, 2023.11.15

(31) 2204390

(32) 2022.05.10

(33) FR

(71) PROFIL ALSACE, SAS, FR

(72) BILLOT Hugues, FR

(54) **Dispozitiv de întindere pentru plasă anti-grindină**

Tensioning device for an anti-hail net

Натяжное устройство для противоградовой сетки

(21) **e 2024 0426 (13) A1**

(51) **Int.Cl.:** **A61K 38/26** (2006.01.01)

(96) 24158632.0, 2018.06.20

(97) 4353250, 2024.04.17

(31) 201762523216P

(32) 2017.06.21

(33) US

(71) AMGEN INC., US

(72) WALKER Kenneth W., US; HOLDER Jerry Ryan, US; LLOYD David J., US; LU Shu-Chen, US; VENIANT-ELLISON Murielle M., US; STANISLAUS Shanaka, US

(54) **Metodă de tratament sau ameliorare a tulburărilor metabolice cu utilizarea proteinelor de legare antagoniste pentru proteinele de fuziune a receptorului peptidic inhibitor gastric (GIPR)/agonist al receptorului GLP-1**

Method of treating or ameliorating metabolic disorders using antagonistic binding proteins for gastric inhibitory peptide receptor (GIPR)/GLP-1 receptor agonist fusion proteins

Метод лечения или облегчения метаболических нарушений с использованием антагонистически связывающих белков для слитых белков желудочного ингибиторного пептидного рецептора (GIPR)/агониста рецептора GLP-1

(21) **e 2024 0427 (13) A1**

(51) **Int.Cl.:** **A61K 8/02** (2006.01.01)
A61K 8/25 (2006.01.01)
A61K 8/44 (2006.01.01)
A61Q 17/04 (2006.01.01)

(96) 22165582.2, 2022.03.30

(97) 4252737, 2023.10.04

(71) STADA ARZNEIMITTEL AG, DE

(72) BEYER Monika, DE; OST Martin, DE; HEPPNER Andrea, DE

(54) **Compoziție de protecție solară pentru protejarea pielii de lumina vizibilă**

Sunscreen composition for protecting the skin from visible light

Солнцезащитная композиция для защиты кожи от видимого света

- (21) **e 2024 0428 (13) A1**
 (51) **Int.Cl.:** **A61F 5/01** (2006.01.01)
 (96) 22201815.2, 2022.10.17
 (97) 4356879, 2024.04.24
 (71)(72) FRONTELA Carreras Luis, ES
 (54) **Separarea anatomico-fiziologică a degetelor de la picioare**
Anatomic-physiological separation of toes
Анатомо-физиологическое разделение пальцев стопы

- (21) **e 2024 0429 (13) A1**
 (51) **Int.Cl.:** **C01B 32/39** (2017.01.01)
C01B 32/318 (2017.01.01)
C01B 32/336 (2017.01.01)
C10B 49/10 (2006.01.01)
C10B 53/00 (2006.01.01)
 (96) 22398007.9, 2022.03.30
 (97) 4253318, 2023.10.04
 (71) BGW, S.A., PT
 (72) GULYURTLU Ibrahim Kadri, PT; DE Almeida Ferreirinha Pedro Luis, PT
 (54) **Echipament pentru producerea cărbunelui activ prin activare fizică**
Equipment to produce activated carbon by physical activation
Оборудование для производства активированного угля методом физической активации

- (21) **e 2024 0430 (13) A1**
 (51) **Int.Cl.:** **C08J 11/24** (2006.01.01)
C07C 67/48 (2006.01.01)
C07C 69/82 (2006.01.01)
 (96) 22732512.3, 2022.06.07
 (87) WO 2022/263235, 2022.12.22
 (31) 2106437
 (32) 2021.06.17
 (33) FR
 (71) IFP ENERGIES NOUVELLES, FR; WINTRADING CO., LTD, JP
 (72) HAROUN Yacine, FR; CHARRA Cyprien, FR
 (54) **Procedeu de depolimerizare a umpluturii de poliester care include etapa de preamestecare a umpluturii**

Method for depolymerising a polyester filler comprising a pre-mixing stage of the filler
Способ деполимеризации полиэфирного наполнителя, включающий стадию предварительного смешивания наполнителя

- (21) **e 2024 0431 (13) A1**
 (51) **Int.Cl.:** **C08J 11/24** (2006.01.01)
C07C 67/48 (2006.01.01)
C07C 69/82 (2006.01.01)
 (96) 22732514.9, 2022.06.07
 (87) WO 2022/263237, 2022.12.22
 (31) 2106440
 (32) 2021.06.17
 (33) FR
 (71) IFP ENERGIES NOUVELLES, FR; JEPLAN, INC., CN
 (72) CHICHE David, FR; BLANCKE Guillaume, FR; LEINEKUGEL LE COCQ Damien, FR; FAVRE Frederic, FR; HAROUN Yacine, FR; THINON Olivier, FR; MEKKI-BERRADA Adrien, FR; AZIN GONDIM PAIVA Mayara, FR; BONNIN Charles, FR; CHARRA Cyprien, FR
 (54) **Procedeu de obținere a monomerului diester purificat și decolorat prin depolimerizarea materiei prime de poliester**
Method for producing a purified and decolourised diester monomer, by means of depolymerisation of a polyester feedstock
Способ получения очищенного и обесцвеченного диэфирного мономера путем деполимеризации полиэфирного сырья

- (21) **e 2024 0432 (13) A1**
 (51) **Int.Cl.:** **C07D 487/04** (2006.01.01)
A61P 35/00 (2006.01.01)
A61K 31/53 (2006.01.01)
C07C 1/00 (2006.01.01)
C07D 487/10 (2006.01.01)
 (96) 22733288.9, 2022.06.16
 (87) WO 2022/262796, 2022.12.22
 (31) PCT/CN2021/1004; PCT/CN2022/0916
 (32) 2021.06.17; 2022.05.09
 (33) WO; WO
 (71) JANSSEN PHARMACEUTICA NV, BE

- (72) CAI Wei, CN; DAI Xuedong, CN; QUEROLLE Olivier Alexis Georges, FR; THURING Johannes Wilhelmus J., BE; NG Alicia Tee Fuay, CN; DARVILLE Nicolas Freddy Jacques Bruno, BE; GEERTMAN Robert Michael, BE; AHUJA Dipali, BE; LIU Yingtao, CN; PANDE Vineet, BE; CLEATOR Edward, GB; BEN HAIM Cyril, BE; SMOLDERS Simon Jan C, BE
- (54) **Sare de besilat de (R)-N-etil-5-fluoro-N-izopropil-2-((5-(2-(6-((2-metoxietil)(metil)amino)-2-metilhexan-3-il)-2,6-diazaspiro[3,4]octan-6-il)-1,2,4-triazin-6-il)oxi)benzamidă pentru tratamentul bolilor precum cancerul (R)-N-Ethyl-5-fluoro-N-isopropyl-2-((5-(2-(6-((2-methoxyethyl)(methyl)amino)-2-methylhexan-3-yl)-2,6-diazaspiro[3,4]octan-6-yl)-1,2,4-triazin-6-yl)oxy)benzamide besylate salt for the treatment of diseases such as cancer**
Соль безилата (R)-N-этил-5-фтор-N-изопропил-2-((5-(2-(6-((2-метоксиэтил)(метил)амино)-2-метилгексан-3-ил)-2,6-дизаспиро[3,4]октан-6-ил)-1,2,4-триазин-6-ил)окси)бензамида для лечения таких заболеваний, как рак
-
- (21) **e 2024 0433 (13) A1**
(51) **Int.Cl.:** *A01H 3/04* (2006.01.01)
C12N 9/42 (2006.01.01)
(96) 22733951.2, 2022.06.15
(87) WO 2022/263545, 2022.12.22
(31) 21179559
(32) 2021.06.15
(33) EP
(71) GLOBACHEM NV, BE; FRAUNHOFER-GESELLSCHAFT ZUR FÖRDERUNG DER ANGEWANDTEN FORSCHUNG E.V., DE
(72) VAN DAELE Guy, BE; VOGELS Liesbeth, BE; ZWARTS Liesbeth, BE; VAN CEULEBROECK Christel, BE; AGDOUR Siham, DE; SCHMITZ Christian, DE; RASCHE Stefan, DE
(54) **Agenti de protecție a plantelor pe bază de enzime chitinolitice**
Chitinolytic enzyme-based plant protection agents
Агенты защиты растений на основе хитинолитических ферментов
-
- (21) **e 2024 0434 (13) A1**
(51) **Int.Cl.:** *A01H 3/04* (2006.01.01)
C07K 14/415 (2006.01.01)
C07K 14/405 (2006.01.01)
(96) 22733957.9, 2022.06.15
(87) WO 2022/263568, 2022.12.22
(31) 21179554
(32) 2021.06.15
(33) EP
(71) GLOBACHEM NV, BE
(72) VAN DAELE Guy, BE; VOGELS Liesbeth, BE
(54) **Agenti de protecție a plantelor pe bază de proteine antigel**
Anti-frost protein-based plant protection agents
Агенты защиты растений на основе белков-антифризов
-
- (21) **e 2024 0435 (13) A1**
(51) **Int.Cl.:** *C07C 67/03* (2006.01.01)
C07C 67/52 (2006.01.01)
C07C 67/56 (2006.01.01)
C08J 11/24 (2006.01.01)
(96) 22735080.8, 2022.06.07
(87) WO 2022/263236, 2022.12.22
(31) 2106439
(32) 2021.06.17
(33) FR
(71) IFP ENERGIES NOUVELLES, FR; WINTRADING CO., LTD, JP
(72) CHICHE David, FR; BLANCKE Guillaume, FR; LEINEKUGEL LE COCQ Damien, FR
(54) **Procedeu de purificare a monomerului diester tereftalat prin adsorbție**
Method for purifying a terephthalate diester monomer by adsorption
Способ очистки мономера диэфира терефталата адсорбцией
-
- (21) **e 2024 0436 (13) A1**
(51) **Int.Cl.:** *A61K 47/54* (2017.01.01)
C07D 235/06 (2006.01.01)
A61K 31/4184 (2006.01.01)
A61P 35/00 (2006.01.01)
(96) 22735845.4, 2022.06.20
(87) WO 2022/263679, 2022.12.22
(31) 202108818
(32) 2021.06.18

- (33) GB
 (71) ONCOPEPTIDES INNOVATION AB, SE
 (72) BERMEJO GOMEZ Antonio, SE; KUMAR CHINTHAKINDI Praveen, SE; DEMMER Charles, SE; FARNEGARDH Katarina, SE; FARNEGARDH Mathias, SE; LEHMANN Fredrik, SE; SANTANGELO Ellen, SE
 (54) **Conjugate peptidă-medicament**
Peptide drug conjugates
Конъюгаты пептид-лекарственное средство

-
- (21) **e 2024 0437 (13) A1**
 (51) **Int.Cl.:** **C07D 207/408** (2006.01.01)
C07C 69/60 (2006.01.01)
 (96) 22738234.8, 2022.06.14
 (87) WO 2022/266082, 2022.12.22
 (31) 202163210660P
 (32) 2021.06.15
 (33) US
 (71) BIOGEN MA INC., US
 (72) KWOK Daw-long Albert, US; FEI Chao, US; IRDAM Erwin, US; WALKER Donald, US; GROHMANN Markus, CH; MOHR Jens, CH; BUCHER Janina, CH
 (54) **Preparat sintetic pentru fumarat de diroximel**
Synthetic preparation for diroximel fumarate
Синтетический препарат для диросимеля фумарата

-
- (21) **e 2024 0438 (13) A1**
 (51) **Int.Cl.:** **C12N 15/63** (2006.01.01)
A61K 48/00 (2006.01.01)
C12N 9/22 (2006.01.01)
C12N 15/113 (2010.01.01)
C12N 15/85 (2006.01.01)
 (96) 22738235.5, 2022.06.14
 (87) WO 2022/266083, 2022.12.22
 (31) 202163210613P
 (32) 2021.06.15
 (33) US
 (71) MODERNATX, INC., US
 (72) JAIN Ruchi, US; FRITZ Brian Robert, US; METKAR Mihir, US

- (54) **Polinucleotide modificate pentru expresia specifică tipului celular sau micromediului**
Engineered polynucleotides for cell-type or microenvironment-specific expression
Модифицированные полинуклеотиды для экспрессии, специфичной для клеточного типа или микросреды

-
- (21) **e 2024 0439 (13) A1**
 (51) **Int.Cl.:** **A45C 11/32** (2006.01.01)
 (96) 22738534.1, 2022.05.24
 (87) WO 2022/262882, 2022.12.22
 (31) 202138904U; 20210299
 (32) 2021.06.14; 2021.06.14
 (33) CZ; CZ
 (71)(72) KOSUT Jaroslav, CZ
 (54) **Husă pentru chei, cap pentru chei și boxă pentru chei**
Key case, key head and key box
Чехол для ключей, головка для ключей и бокс для ключей

-
- (21) **e 2024 0440 (13) A1**
 (51) **Int.Cl.:** **C12N 15/10** (2006.01.01)
 (96) 22738821.2, 2022.06.14
 (87) WO 2022/266038, 2022.12.22
 (31) 202163210101P
 (32) 2021.06.14
 (33) US
 (71) 2SEVENTY BIO, INC., US
 (72) CERTO Michael T., US; EDWARDS Aaron David, US; BARBERIO Joseph Louis, US
 (54) **Procedee de purificare a ARN-ului monocatenar**
Single stranded RNA purification methods
Способы очистки одноцепочечной РНК

-
- (21) **e 2024 0441 (13) A1**
 (51) **Int.Cl.:** **C07C 229/12** (2006.01.01)
A61K 47/00 (2006.01.01)
 (96) 22741620.3, 2022.06.14
 (87) WO 2022/266032, 2022.12.22
 (31) 202163210204P
 (32) 2021.06.14

- (33) US
 (71) GENERATION BIO CO., US
 (72) STANTON Matthew G., US; NOLTING Birte, US; MILSTEAD Andrew, US
 (54) **Lipide cationice și compozițiile acestora**
Cationic lipids and compositions thereof
Катионные липиды и их композиции

-
- (21) **e 2024 0442 (13) A1**
 (51) **Int.Cl.:** **G09B 5/02** (2006.01.01)
G09B 15/00 (2006.01.01)
 (96) 22747170.3, 2022.06.20
 (87) WO 2022/266537, 2022.12.22
 (31) 110122397; 202117553423
 (32) 2021.06.18; 2021.12.16
 (33) TW; US
 (71) SCHOOL OF ROCK, LLC, US
 (72) DRESSER Sam, US; SITNICK Leonard A., US; PRICE Robert Lowell, US
 (54) **Sistem și procedeu de facilitare a sesiunii de jam live cu motor de recomandare a melodiilor pentru recomandarea unei melodii de redat**
System and method of facilitating live jam session with song recommendation engine to recommend a song to be played
Система и способ проведения живого джем-сейшна с механизмом рекомендации песен, рекомендующего песню для воспроизведения

-
- (21) **e 2024 0443 (13) A1**
 (51) **Int.Cl.:** **A61P 35/00** (2006.01.01)
C07K 14/47 (2006.01.01)
 (96) 22825624.4, 2022.06.14
 (87) WO 2022/266037, 2022.12.22
 (31) 202163211364P
 (32) 2021.06.16
 (33) US
 (71) EMPIRICO INC., US
 (72) GOTTESMAN Omri, US; BRUSE Shannon, US; BUSKE Paul, US; CAJES Brian, US; JAKUBOSKY David, US; KLEINSTEIN Sarah, US; LEWIS David, US; ROZEMA David, US; VEKICH John, US

- (54) **Tratamentul bolilor și tulburărilor legate de MST1**
Treatment of MST1 related diseases and disorders
Лечение заболеваний и расстройств, связанных с MST1

-
- (21) **e 2024 0444 (13) A1**
 (51) **Int.Cl.:** **A61P 35/00** (2006.01.01)
C07K 14/47 (2006.01.01)
 (96) 22825628.5, 2022.06.14
 (87) WO 2022/266042, 2022.12.22
 (31) 202163211370P
 (32) 2021.06.16
 (33) US
 (71) EMPIRICO INC., US
 (72) GOTTESMAN Omri, US; BRUSE Shannon, US; BUSKE Paul, US; CAJES Brian, US; JAKUBOSKY David, US; KLEINSTEIN Sarah, US; LEWIS David, US; ROZEMA David, US; VEKICH John, US
 (54) **Tratamentul bolilor și tulburărilor legate de MST1R**
Treatment of MST1R related diseases and disorders
Лечение заболеваний и расстройств, связанных с MST1R

-
- (21) **e 2024 0445 (13) A1**
 (51) **Int.Cl.:** **A61K 38/17** (2006.01.01)
C12N 15/113 (2010.01.01)
A61P 3/04 (2006.01.01)
 (96) 22825692.1, 2022.06.14
 (87) WO 2022/266132, 2022.12.22
 (31) 202163211374P; 202263324460P
 (32) 2021.06.16; 2022.03.28
 (33) US; US
 (71) EMPIRICO INC., US
 (72) GOTTESMAN Omri, US; BRUSE Shannon, US; BUSKE Paul, US; CAJES Brian, US; JAKUBOSKY David, US; KLEINSTEIN Sarah, US; LEWIS David, US; ROZEMA David, US; VEKICH John, US
 (54) **Tratamentul bolilor și tulburărilor legate de PLIN1**
Treatment of PLIN1 related diseases and disorders

Лечение заболеваний и расстройств, связанных с PLIN1

-
- (21) **e 2024 0446 (13) A1**
 (51) **Int.Cl.:** *G02B 6/42* (2006.01.01)
 G02B 6/43 (2006.01.01)
 H04J 14/02 (2006.01.01)
 H05K 7/14 (2006.01.01)
 (96) 22825860.4, 2022.06.16
 (87) WO 2022/266376, 2022.12.22
 (31) 202163212013P; 202163223685P;
 202163225779P; 202163245005P;
 202163245011P; 202163245559P;
 202163272025P; 202263316551P;
 202263324429P
 (32) 2021.06.17; 2021.07.20; 2021.07.26;
 2021.09.16; 2021.09.16; 2021.09.17;
 2021.10.26; 2022.03.04; 2022.03.28
 (33) US; US; US; US; US; US; US; US; US
 (71) NUBIS COMMUNICATIONS, INC., US
 (72) WINZER Peter Johannes, US; PUPALAIKIS
 Peter James, US; SAWYER Brett Michael
 Dunn, US; ZHANG Ron, US; GILES Clinton
 Randy, US
 (54) **Sisteme de comunicații cu module înlocuibile**
Communication systems having pluggable modules
Системы связи со сменными модулями
-

- (21) **e 2024 0447 (13) A1**
 (51) **Int.Cl.:** *C07H 21/04* (2006.01.01)
 A61K 31/7125 (2006.01.01)
 (96) 22825886.9, 2022.06.17
 (87) WO 2022/266414, 2022.12.22
 (31) 202163212454P
 (32) 2021.06.18
 (33) US
 (71) IONIS PHARMACEUTICALS, INC., US
 (72) KAMME Fredrik Carl, US
 (54) **Compuși și procedee pentru reducerea expresiei IFNAR1**
Compounds and methods for reducing IFNAR1 expression
Соединения и способы снижения экспрессии IFNAR1
-

- (21) **e 2024 0448 (13) A1**
 (51) **Int.Cl.:** *B21C 1/30* (2006.01.01)
 B21C 51/00 (2006.01.01)
 (96) 23153431.4, 2023.01.26
 (97) 4245434, 2023.09.20
 (31) 102022106273
 (32) 2022.03.17
 (33) DE
 (71) SMS GROUP GMBH, DE
 (72) CMIEL Thomas, DE
 (54) **Procedeu de tragere pe șenile și mașină de tragere pe șenile**
Crawler drawing method and crawler drawing machine
Способ волочения на гусеничном ходу и машина волочения на гусеничном ходу
-

- (21) **e 2024 0449 (13) A1**
 (51) **Int.Cl.:** *A61K 38/17* (2006.01.01)
 A61P 27/02 (2006.01.01)
 A61K 9/00 (2006.01.01)
 (96) 23162090.7, 2023.03.15
 (97) 4245312, 2023.09.20
 (31) 202263319869P; 202263404512P;
 202263404893P; 202263411594P;
 202263412165P; 202263421298P;
 202263434920P; 202363444480P;
 202363447582P; 3190733
 (32) 2022.03.15; 2022.09.07; 2022.09.08;
 2022.09.29; 2022.09.30; 2022.11.01;
 2022.12.22; 2023.02.09; 2023.02.22;
 2023.02.22
 (33) US; US; US; US; US; US; US; US; US; CA
 (71) REGENERON PHARMACEUTICALS, INC.,
 US; BAYER HEALTHCARE LLC, US
 (72) VITTI Robert L, US; BERLINER Alyson J, US;
 CHU Karen, US; ASMUS Friedrich, DE; DA
 SILVA LEAL Sérgio Casimiro, CH; EIBING
 Thomas, DE; RITTENHOUSE Kay D, US
 (54) **Scheme extinse de aplicare a dozelor mari de antagoniști VEGF pentru tratamentul tulburărilor oculare angiogene**
Extended, high dose VEGF antagonist regimens for treatment of angiogenic eye disorders
Расширенные схемы применения высоких доз антагонистов VEGF для лечения ангиогенных глазных заболеваний
-

- (21) **e 2024 0450 (13) A1**
 (51) **Int.Cl.:** **A61K 38/17** (2006.01.01)
A61P 27/02 (2006.01.01)
- (96) 23162091.5, 2023.03.15
 (97) 4245313, 2023.09.20
- (31) 202263319865P; 202263404511P;
 202263404889P; 202263411589P;
 202263412158P; 202263421296P;
 202263434918P; 202363444470P;
 202363447577P; 3190726
- (32) 2022.03.15; 2022.09.07; 2022.09.08;
 2022.09.29; 2022.09.30; 2022.11.01;
 2022.12.22; 2023.02.09; 2023.02.22;
 2023.02.22
- (33) US; US; US; US; US; US; US; US; CA
- (71) REGENERON PHARMACEUTICALS, INC.,
 US; BAYER HEALTHCARE LLC, US
- (72) VITTI Robert L, US; BERLINER Alyson J, US;
 CHU Karen, US; ASMUS Friedrich, DE; DA
 SILVA LEAL Sérgio Casimiro, CH; EIBING
 Thomas, DE; RITTENHOUSE Kay D, US
- (54) **Scheme extinsă de aplicare a dozelor mari
 de antagoniști VEGF pentru tratamentul
 tulburărilor oculare angiogene**
**Extended, high dose VEGF antagonist regi-
 mens for treatment of angiogenic eye disor-
 ders**
**Расширенные схемы применения высо-
 ких доз антагонистов VEGF для лечения
 ангиогенных глазных заболеваний**

- (21) **e 2024 0451 (13) A1**
 (51) **Int.Cl.:** **C07K 16/46** (2006.01.01)
C12N 15/13 (2006.01.01)
A61K 39/395 (2006.01.01)
A61P 35/00 (2006.01.01)
A61P 35/02 (2006.01.01)
- (96) 23745371.7, 2023.06.01
 (87) WO 2024/051223, 2024.03.14
- (31) 202211101982
 (32) 2022.09.09
 (33) CN
- (71) AKESO BIOPHARMA, INC., CN; AKESO
 PHARMACEUTICALS, INC., CN
- (72) WANG Zhongmin, CN; LI Baiyong, CN; XIA
 Yu, CN
- (54) **Compoziție farmaceutică și utilizarea ace-
 steia**
**Pharmaceutical composition and use there-
 of**

**Фармацевтическая композиция и ее при-
 менение**

- (21) **e 2024 0452 (13) A1**
 (51) **Int.Cl.:** **A61P 17/06** (2006.01.01)
- (96) 24154182.0, 2015.12.01
 (97) 4356962, 2024.04.24
- (31) 14195726
 (32) 2014.12.01
 (33) EP
- (71) FERRING B.V., NL
- (72) COTTINGHAM Ian, CH; PLAKSIN Daniel, CH;
 DUBOEUJ Jérémy, NL
- (54) **Compoziții de inhibitor selectiv al trans-
 semnalizării IL-6**
**Selective iL-6-trans-signalling inhibitor
 compositions**
**Композиции селективного ингибитора
 ИЛ-6-транс-сигнализации**

- (21) **e 2024 0453 (13) A1**
 (51) **Int.Cl.:** **C08J 7/12** (2006.01.01)
- (96) 21863071.3, 2021.06.22
 (87) WO 2022/269297, 2022.12.29
- (71) LAJTER Péter Tamás, HU; JANOVÁK László,
 HU
- (72) LÉVAI László Bálint, HU; JÜLLICH József, HU;
 LAJTER Péter Tamás, HU; JANOVÁK László,
 HU
- (54) **Articole fasonate biodegradabile**
Biodegradable shaped articles
Биоразлагаемые фасонные изделия

- (21) **e 2024 0454 (13) A1**
 (51) **Int.Cl.:** **A61M 1/36** (2006.01.01)
- (96) 22164175.6, 2022.03.24
 (97) 4249011, 2023.09.27
- (71) NIPRO CORPORATION, JP
- (72) VASTA Alessandro, IT
- (54) **Procedeu și dispozitiv pentru detectarea
 deplasării acului vaselor de sânge**
**Method and apparatus for blood vessel
 needle dislodgement detection**

Способ и устройство для обнаружения смещения иглы кровеносных сосудов

Система отслеживания движения множества контейнеров

- (21) **e 2024 0455 (13) A1**
 (51) **Int.Cl.:** *C07C 405/00* (2006.01.01)
A61P 27/02 (2006.01.01)
A61P 27/06 (2006.01.01)
A61K 31/5575 (2006.01.01)
 (96) 22290046.6, 2022.07.07
 (97) 4303211, 2024.01.10
 (71) NICOX S.A., FR
 (72) KOVÁCS Szabolcs, HU; SÁNTÁNE Csutor Andrea, HU; HORTOBÁGYI Irén, HU; PÓTI Judit, HU; RONSIN Gael, FR; ALMIRANTE Nicoletta, IT
 (54) **Procedeu industrial de obținere a esterului 6(nitrooxi)-,(1S,2E)-3-[(1R,2R,3S,5R)-2-[(2Z)-7-(etilamino)-7-oxo-2-hepten-1-il]3,5-dihidroxiciclopentil]-1-(2-fenil etil)-2-propen-1-ilic al acidului hexanoic și produs de înaltă puritate**
Industrial process for the preparation of hexanoic acid, 6(nitrooxy)-,(1S,2E)-3-[(1R,2R,3S,5R)-2-[(2Z)-7-(ethylamino)-7-oxo-2-hepten-1-yl]3,5-dihydroxycyclopentyl]-1-(2-phenyl ethyl)-2-propen-1-yl ester and high pure product
Промышленный способ получения 6(нитроокси)-,(1S,2E)-3-[(1R,2R,3S,5R)-2-[(2Z)-7-(этиламино)-7-оксо-2-гептен-1-ил]3,5-дигидроксициклопентил]-1-(2-фенилэтил)-2-пропен-1-илового эфира гексановой кислоты и продукт высокой чистоты

- (21) **e 2024 0456 (13) A1**
 (51) **Int.Cl.:** *G06T 7/70* (2017.01.01)
G06Q 10/00 (2012.01.01)
 (96) 22719268.9, 2022.03.29
 (87) WO 2022/268371, 2022.12.29
 (31) 2106565
 (32) 2021.06.21
 (33) FR
 (71) VERSA S.A.S., FR
 (72) MOULINEC Jacques, FR
 (54) **Sistem de urmărire a mișcării unei multitudini de containere**
System for tracking the movement of a plurality of containers

- (21) **e 2024 0457 (13) A1**
 (51) **Int.Cl.:** *A43B 13/12* (2006.01.01)
A43B 13/14 (2006.01.01)
A43B 13/18 (2006.01.01)
 (96) 22734065.0, 2022.06.21
 (87) WO 2022/269646, 2022.12.29
 (31) 202100016769
 (32) 2021.06.25
 (33) IT
 (71) TASCI S.R.L., IT
 (72) GIORDANI Roberto, IT; FRANCO Giorgio, IT
 (54) **Insertie sau talpă intermediară pentru încălțăminte**
Insert or midsole for a footwear
Вставка или межподшва для обуви

- (21) **e 2024 0458 (13) A1**
 (51) **Int.Cl.:** *C07K 16/24* (2006.01.01)
C07K 16/28 (2006.01.01)
A61K 39/00 (2006.01.01)
 (96) 22735846.2, 2022.06.20
 (87) WO 2022/268740, 2022.12.29
 (31) 202163212781P; 202163257879P
 (32) 2021.06.21; 2021.10.20
 (33) US; US
 (71) GENMAB A/S, DK; BIONTECH SE, DE
 (72) SAHIN Ugur, DE; MUIK Alexander, DE; FORSSMANN Ulf, DK; JURE-KUNKEL Maria N., US; BAJAJ Gaurav, US; TALHAUSER Craig, US; PENCHEVA Nora, NL
 (54) **Regim combinat de dozare a agenților de legare a CD137 și PD-L1**
Combination dosage regime of CD137 and PD-L1 binding agents
Комбинированный режим дозирования CD137 и PD-L1-связывающих агентов

- (21) **e 2024 0459 (13) A1**
 (51) **Int.Cl.:** *A01H 1/00* (2006.01.01)
A01H 5/10 (2018.01.01)
A01H 5/12 (2018.01.01)
A01H 6/46 (2018.01.01)
C12N 15/82 (2006.01.01)

- (96) 22735876.9, 2022.06.22
 (87) WO 2022/268862, 2022.12.29
 (31) 21180996
 (32) 2021.06.22
 (33) EP
 (71) KWS SAAT SE & CO. KGAA, DE
 (72) SCHEUERMANN Daniela, DE; PRESTERL Thomas, DE; KESSEL Bettina, DE; STAHL Dietmar Jürgen, DE; STIRNWEIS Daniel Fabian, DE; BETTGENHÄUSER Jan, DE
- (54) **Rezistența sporită a porumbului la pătarea cenușie a frunzelor de porumb printr-un QTL pe cromozomul 4**
Enhanced disease resistance of maize to northern corn leaf blight by a QTL on chromosome 4
Повышенная устойчивость кукурузы к северной пятнистости листьев кукурузы за счет QTL на хромосоме 4
-
- (21) **e 2024 0460 (13) A1**
 (51) **Int.Cl.:** **A61K 31/7052** (2006.01.01)
A61K 45/06 (2006.01.01)
A61P 11/00 (2006.01.01)
A61P 17/00 (2006.01.01)
C07H 1/00 (2006.01.01)
C07H 15/18 (2006.01.01)
C07H 15/26 (2006.01.01)
C07H 17/08 (2006.01.01)
- (96) 22736067.4, 2022.05.31
 (87) WO 2022/251730, 2022.12.01
 (31) 202163194357P
 (32) 2021.05.28
 (33) US
 (71) ZIKANI THERAPEUTICS, INC., US
 (72) CLARK Roger B., US; ICHIKAWA Yoshitaka, US; AUSTIN Wesley Francis, US; SHI Shuhao, US; WANG Wenying, US; LI Xiben, US; JE-WETT Ivan T., US
- (54) **Compuși pentru tratamentul bolilor genetice**
Compounds for treating genetic diseases
Соединения для лечения генетических заболеваний
-
- (21) **e 2024 0461 (13) A1**
 (51) **Int.Cl.:** **A61P 35/00** (2006.01.01)
C07D 471/04 (2006.01.01)
C07D 519/00 (2006.01.01)
A61K 31/519 (2006.01.01)
- (96) 22738011.0, 2022.06.23
- (87) WO 2022/269531, 2022.12.29
 (31) 202163215435P; 202163294590P; 202263350495P
 (32) 2021.06.26; 2021.12.29; 2022.06.09
 (33) US; US; US
 (71) ARRAY BIOPHARMA INC., US
 (72) ELLIS Bryan Daniel, US; HICKEN Erik James, US; LAIRD Ellen Ruth, US; LAZZARA Nicholas Charles, US; NEWHOUSE Bradley Jon, US; PAJK Spencer Phillip, US; ROSEN Rachel Zoe, US; SHELPS Russell Andrew, US
- (54) **Inhibitori ai mutației HER2**
HER2 mutation inhibitors
Ингибиторы мутации HER2
-
- (21) **e 2024 0462 (13) A1**
 (51) **Int.Cl.:** **C12N 15/113** (2010.01.01)
A61K 47/54 (2017.01.01)
C12N 15/87 (2006.01.01)
- (96) 22743678.9, 2022.06.22
 (87) WO 2022/271806, 2022.12.29
 (31) 202163214555P
 (32) 2021.06.24
 (33) US
 (71) ELI LILLY AND COMPANY, US
 (72) ANTONELLIS Patrick Joseph, US; LACKNER Gregory Lawrence, US; WILSON Takako, US
- (54) **Noi fragmente de livrare terapeutică și utilizările acestora**
Novel therapeutic delivery moieties and uses thereof
Новые фрагменты терапевтической доставки и их применения
-
- (21) **e 2024 0463 (13) A1**
 (51) **Int.Cl.:** **A61K 38/26** (2006.01.01)
A61P 3/04 (2006.01.01)
A61P 3/06 (2006.01.01)
A61P 3/10 (2006.01.01)
C07K 14/605 (2006.01.01)
- (96) 22744035.1, 2022.06.22
 (87) WO 2022/271767, 2022.12.29
 (31) 202163213956P
 (32) 2021.06.23
 (33) US
 (71) ELI LILLY AND COMPANY, US
 (72) COSKUN Tamer, US; MILICEVIC Zvonko, US; URVA Shweta, US

- (54) **Analog al incretinei pentru utilizare în controlul glicemiei și managementul greutateii**
An incretin analog for use in glycemic control and weight management
Аналог инкретина для применения в контроле гликемии и управлении весом

- (21) **e 2024 0464** (13) **A1**
 (51) **Int.Cl.:** **C12N 15/113** (2010.01.01)
A61K 47/54 (2017.01.01)
C12N 15/87 (2006.01.01)
A61P 3/06 (2006.01.01)

- (96) 22744042.7, 2022.06.22
 (87) WO 2022/271808, 2022.12.29
 (31) 202163214555P; 202163214584P
 (32) 2021.06.24; 2021.06.24
 (33) US; US
 (71) ELI LILLY AND COMPANY, US
 (72) BELLINGER Melissa Ann, US; BEYER Thomas Patrick, US; CHENG Christine Chih-Tao, US; EGGEN MariJean, US; LACKNER Gregory Lawrence, US; MILES Rebecca Ruth, US; WANG Jibo, US; ANTONELLIS Patrick Joseph, US; WILSON Takako, US
 (54) **Noi agenți terapeutici pe bază de ARN și utilizările acestora**
Novel RNA therapeutics and uses thereof
Новые терапевтические агенты на основе РНК и их применения

- (21) **e 2024 0465** (13) **A1**
 (51) **Int.Cl.:** **A61K 47/64** (2017.01.01)
C07K 7/64 (2006.01.01)
C12N 15/113 (2010.01.01)

- (96) 22744043.5, 2022.06.22
 (87) WO 2022/271818, 2022.12.29
 (31) 202163213900P; 202163239671P; 202163239847P; 202163290892P; 202163290960P; 202263298565P; 202263305071P; 202263268577P; 202263314369P; 202263316634P; 202263317856P; 202263326201P; 202263362295P; 202263327179P; 202263339250P
 (32) 2021.06.23; 2021.09.01; 2021.09.01; 2021.12.17; 2021.12.17; 2022.01.11; 2022.01.31; 2022.02.25; 2022.02.26; 2022.03.04; 2022.03.08; 2022.03.31; 2022.03.31; 2022.04.04; 2022.05.06
 (33) US; US; US; US; US; US; US; US; US; US;

US; US; US; US; US

- (71) ENTRADA THERAPEUTICS, INC., US
 (72) SHEN Xiulong, US; QIAN Ziqing, US; DOUGHERTY Patrick, US; KHEIRABADI Mahboubah, US; LI Xiang, US
 (54) **Compuși antisens și procedee de țintire a repetărilor CUG**
Antisense compounds and methods for targeting CUG repeats
Антисмысловые соединения и способы нацеливания на CUG-повторы

- (21) **e 2024 0466** (13) **A1**
 (51) **Int.Cl.:** **C12N 15/113** (2010.01.01)
C12N 9/22 (2006.01.01)
A61K 9/127 (2006.01.01)
A61K 31/7088 (2006.01.01)
A61P 25/28 (2006.01.01)
 (96) 22744574.9, 2022.06.22
 (87) WO 2022/271780, 2022.12.29
 (31) 202163202744P; 202163202812P; 202163263466P; 202163264435P; 202263314878P
 (32) 2021.06.22; 2021.06.25; 2021.11.03; 2021.11.22; 2022.02.28
 (33) US; US; US; US; US
 (71) INTELLIA THERAPEUTICS, INC., US
 (72) LEBWOHL David, US; MAITLAND Michael, US; STROH Mark, US; XU Yuanxin, US
 (54) **Procedee de editare *in vivo* a unei gene hepatice**
Methods for *in vivo* editing of a liver gene
Способы редактирования гена печени *in vivo*

- (21) **e 2024 0467** (13) **A1**
 (51) **Int.Cl.:** **C07D 401/04** (2006.01.01)
A01N 43/56 (2006.01.01)
A01N 43/647 (2006.01.01)
A01N 43/76 (2006.01.01)
A01N 43/78 (2006.01.01)
A01N 43/82 (2006.01.01)
A61K 31/443 (2006.01.01)
A61K 31/4436 (2006.01.01)
A61K 31/4439 (2006.01.01)
C07D 405/14 (2006.01.01)
C07D 413/04 (2006.01.01)
C07D 417/04 (2006.01.01)

- (96) 22744875.0, 2022.06.23
 (87) WO 2022/271901, 2022.12.29
 (31) 202163214420P

- (32) 2021.06.24
 (33) US
 (71) FMC CORPORATION, US
 (72) XU Ming, US; PAHUTSKI JR., Thomas Francis, US
 (54) **Compuși azolici pentru combaterea dăunătorilor nevertebrați**
Azole compounds for controlling invertebrate pests
Азольные соединения для борьбы с беспозвоночными вредителями

-
- (21) **e 2024 0468 (13) A1**
 (51) **Int.Cl.:** **A61K 9/00** (2006.01.01)
A61K 38/37 (2006.01.01)
C07K 14/755 (2006.01.01)
A61K 9/19 (2006.01.01)
A61K 47/02 (2006.01.01)
A61K 47/18 (2017.01.01)
A61K 47/26 (2006.01.01)
A61P 7/04 (2006.01.01)
 (96) 22744880.0, 2022.06.23
 (87) WO 2022/271962, 2022.12.29
 (31) 202163214245P; 202163214246P;
 202163214752P; 202163231909P
 (32) 2021.06.23; 2021.06.23; 2021.06.24;
 2021.08.11
 (33) US; US; US; US
 (71) BIOVERATIV THERAPEUTICS INC., US
 (72) CARLAGE Tyler, US; MAULDIN Randall, US;
 TAZI Loubna Mzaalak, US; MCCOY Timothy R., US
 (54) **Formulări de proteine himerice ale factorului VIII și utilizările acestora**
Formulations of factor VIII chimeric proteins and uses thereof
Составы химерных белков фактора VIII и их применения

-
- (21) **e 2024 0469 (13) A1**
 (51) **Int.Cl.:** **F25B 5/04** (2006.01.01)
F25B 41/20 (2021.01.01)
F25B 41/42 (2021.01.01)
F25B 49/02 (2006.01.01)
F16K 11/14 (2006.01.01)
F25B 39/02 (2006.01.01)
F25B 47/02 (2006.01.01)
B60H 1/00 (2006.01.01)
 (96) 22755318.7, 2022.06.22
 (87) WO 2022/271045, 2022.12.29

- (31) 43823021; 44148622
 (32) 2021.06.22; 2022.06.14
 (33) PL; PL
 (71)(72) JEDRZEJCZAK Marek, PL
 (54) **Sistem al pompei de căldură aer-apă cu unitate de dezghețare și procedeu de optimizare a funcționării pompei de căldură aer-apă**
Air-to-water heat pump system with defrosting unit and method of optimizing the operation of the air-to-water heat pump
Система теплового насоса воздух-вода с блоком размораживания и способ оптимизации работы теплового насоса воздух-вода

-
- (21) **e 2024 0470 (13) A1**
 (51) **Int.Cl.:** **E04B 1/61** (2006.01.01)
E04B 2/74 (2006.01.01)
 (96) 22776981.7, 2022.06.27
 (87) WO 2022/269579, 2022.12.29
 (31) 202109234
 (32) 2021.06.25
 (33) GB
 (71) EEKOWALL UNLIMITED, GB
 (72) PLATT Derek, GB; REILLY Michael, GB
 (54) **Panou de perete**
Wall panel
Стеновая панель

-
- (21) **e 2024 0471 (13) A1**
 (51) **Int.Cl.:** **E04B 1/61** (2006.01.01)
E04B 2/74 (2006.01.01)
 (96) 22776982.5, 2022.06.27
 (87) WO 2022/269580, 2022.12.29
 (31) 202109233
 (32) 2021.06.25
 (33) GB
 (71) EEKOWALL UNLIMITED, GB
 (72) PLATT Derek, GB; REILLY Michael, GB
 (54) **Panou de perete**
Wall panel
Стеновая панель

- (21) **e 2024 0472 (13) A1**
 (51) **Int.Cl.:** *E04B 1/61* (2006.01.01)
E04B 2/74 (2006.01.01)
 (96) 22776983.3, 2022.06.27
 (87) WO 2022/269581, 2022.12.29
 (31) 202109232
 (32) 2021.06.25
 (33) GB
 (71) EEKOWALL UNLIMITED, GB
 (72) PLATT Derek, GB; REILLY Michael, GB
 (54) **Panou de perete**
Wall panel
Стеновая панель

- (21) **e 2024 0473 (13) A1**
 (51) **Int.Cl.:** *C12N 15/113* (2010.01.01)
C07K 14/54 (2006.01.01)
C07K 14/65 (2006.01.01)
A61K 31/713 (2006.01.01)
 (96) 22778044.2, 2022.06.22
 (87) WO 2022/269356, 2022.12.29
 (31) 202163213829P
 (32) 2021.06.23
 (33) US
 (71) VERSAMEB AG, CH
 (72) SELVARAJ Justin Antony, CH; ZUIDEVELD Klaas Pieter, CH; HILLMANN -WULLNER Petra, CH; METZGER Friedrich, CH
 (54) **Compoziții și procedee de modulare a expresiei genelor**
Compositions and methods for modulating expression of genes
Композиции и способы модуляции экспрессии генов

- (21) **e 2024 0474 (13) A1**
 (51) **Int.Cl.:** *A61P 17/06* (2006.01.01)
A61P 21/00 (2006.01.01)
A61P 35/00 (2006.01.01)
C12N 15/113 (2010.01.01)
 (96) 22783556.8, 2022.06.22
 (87) WO 2022/269349, 2022.12.29
 (31) 202163213830P
 (32) 2021.06.23
 (33) US

- (71) VERSAMEB AG, CH
 (72) SELVARAJ Justin Antony, CH; ZUIDEVELD Klaas Pieter, CH; HILLMANN-WÜLLNER Petra, CH; METZGER Friedrich, CH
 (54) **Compoziții și procedee de modulare a expresiei genelor**
Compositions and methods for modulating expression of genes
Композиции и способы модуляции экспрессии генов

- (21) **e 2024 0475 (13) A1**
 (51) **Int.Cl.:** *C12N 15/113* (2010.01.01)
A61K 31/711 (2006.01.01)
A61K 31/712 (2006.01.01)
A61K 31/7125 (2006.01.01)
A61K 48/00 (2006.01.01)
A61P 21/04 (2006.01.01)
 (96) 22828501.1, 2022.06.23
 (87) WO 2022/270585, 2022.12.29
 (31) 2021104145
 (32) 2021.06.23
 (33) JP
 (71) NIPPON SHINYAKU CO., LTD., JP; NATIONAL CENTER OF NEUROLOGY AND PSYCHIATRY, JP
 (72) TONE Yuichiro, JP; AOKI Yoshitsugu, JP; MOTOHASHI Norio, JP
 (54) **Combinatie de oligomeri antisens**
Combination of antisense oligomers
Комбинация антисмысловых олигомеров

- (21) **e 2024 0476 (13) A1**
 (51) **Int.Cl.:** *C12N 15/113* (2010.01.01)
A61K 31/713 (2006.01.01)
 (96) 22829060.7, 2022.06.17
 (87) WO 2022/271552, 2022.12.29
 (31) 202163213054P
 (32) 2021.06.21
 (33) US
 (71) EMPIRICO INC., US
 (72) GOTTESMAN Omri, US; BRUSE Shannon, US; BUSKE Paul, US; CAJES Brian, US; JAKUBOSKY David, US; KLEINSTEIN Sarah, US; LEWIS David, US; ROZEMA David, US; VEKICH John, US

(54) **Tratamentul bolilor și tulburărilor legate de DKK2**
Treatment of DKK2 related diseases and disorders
Лечение заболеваний и расстройств, связанных с DKK2

(21) **e 2024 0477 (13) A1**

(51) **Int.Cl.:** **C12N 15/11** (2006.01.01)
C12N 15/113 (2010.01.01)
A61K 31/713 (2006.01.01)

(96) 22829321.3, 2022.06.23

(87) WO 2022/271972, 2022.12.29

(31) 202163214220P; 202163274248P

(32) 2021.06.23; 2021.11.01

(33) US; US

(71) ALNYLAM PHARMACEUTICALS, INC., US

(72) BROWN Kirk, US; CASTORENO Adam, US;
 MCININCH James D., US; NGUYEN Tuyen M.,
 US; SCHLEGEL Mark K., US

(54) **Compoziții de iARN și procedee de silențiere a filaminei A (FLNA)**
iRNA compositions and methods for silencing Filamin A (FLNA)
Композиции iRNA и способы сайленсинга филамина A (FLNA)

(21) **e 2024 0478 (13) A1**

(51) **Int.Cl.:** **C12N 15/113** (2010.01.01)
C12N 5/10 (2006.01.01)
C12N 9/22 (2006.01.01)
C12N 15/11 (2006.01.01)
C12N 15/63 (2006.01.01)

(96) 22829518.4, 2022.06.23

(87) WO 2022/272292, 2022.12.29

(31) 202163214157P; 202163233695P;
 202263340225P

(32) 2021.06.23; 2021.08.16; 2022.05.10

(33) US; US; US

(71) EDITAS MEDICINE, INC., US

(72) ZURIS John Anthony, US

(54) **Celule modificate genetic pentru terapie**
Engineered cells for therapy
Генно-модифицированные клетки для терапии

(21) **e 2024 0479 (13) A1**

(51) **Int.Cl.:** **C07D 401/14** (2006.01.01)

(96) 22864456.3, 2022.08.29

(87) WO 2023/032873, 2023.03.09

(31) 2021141386

(32) 2021.08.31

(33) JP

(71) EISAI R&D MANAGEMENT CO., LTD., JP

(72) NAGAI Mitsuo, JP; FUKUYAMA Takashi, JP;
 KAMADA Yasuaki, JP; NIIJIMA Jun, JP;
 KURODA Hirofumi, JP; MURAKAMI Keiichi,
 JP; KAROJI Yuki, JP; SAITO Hiroyuki, JP;
 OMORI Masayuki, JP; MIYASHITA Yusuke,
 JP; KAMADA Atsushi, JP; MATSUDA Masaaki,
 JP; KODERA Takanori, JP

(54) **Procedeu de producere a derivatului de piridină monociclic**
Method for producing monocyclic pyridine derivative
Способ получения моноциклического производного пиридина

(21) **e 2024 0480 (13) A1**

(51) **Int.Cl.:** **B42D 25/337** (2014.01.01)
B42D 25/305 (2014.01.01)
B41M 3/14 (2006.01.01)
G06T 1/00 (2006.01.01)
H04N 1/00 (2006.01.01)
H04N 1/32 (2006.01.01)
G06K 19/06 (2006.01.01)

(96) 23020281.4, 2023.06.07

(97) 4360900, 2024.05.01

(31) 44141822

(32) 2022.06.08

(33) PL

(71) POLSKA WYTWORNIA PAPIEROW WARTOSCIOWYCH S.A., PL

(72) DYMALA Piotr, PL

(54) **Metodă de securizare a unui suport de date**
A method for securing a data carrier
Метод защиты носителя информации

(21) **e 2024 0481 (13) A1**

(51) **Int.Cl.:** **B42D 25/337** (2014.01.01)
B42D 25/305 (2014.01.01)
B41M 3/14 (2006.01.01)
G06T 1/00 (2006.01.01)
H04N 1/00 (2006.01.01)
H04N 1/32 (2006.01.01)
G06K 19/06 (2006.01.01)

- (96) 23020282.2, 2023.06.07
 (97) 4360901, 2024.05.01
 (31) 44141822
 (32) 2022.06.08
 (33) PL
 (71) POLSKA WYTWORNIA PAPIEROW WARTOSCIOWYCH S.A., PL
 (72) DYMALA Piotr, PL
 (54) **Element de securitate și suport de date**
A security element and a data carrier
Элемент защиты и носитель данных
-
- (32) 2018.11.20
 (33) US
 (71) NFLECTION THERAPEUTICS, INC., US; H. LEE MOFFITT CANCER CENTER & RESEARCH INSTITUTE, INC., US
 (72) TSAI Kenneth Y., US; KINCAID John, US; SARIN Kavita Yang, US
 (54) **Compuși de arilanilină și heteroarilanilină pentru tratamentul cancerelor de piele**
Aryl-aniline and heteroaryl-aniline compounds for treatment of skin cancers
Соединения ариланилина и гетероариланилина для лечения видов рака кожи
-

- (21) **e 2024 0482 (13) A1**
 (51) **Int.Cl.:** **A61K 9/00** (2006.01.01)
A61K 36/15 (2006.01.01)
A61K 47/14 (2017.01.01)
A61K 9/06 (2006.01.01)
A61P 15/14 (2006.01.01)
A61P 1/00 (2006.01.01)
 (96) 23162826.4, 2023.03.20
 (97) 4248945, 2023.09.27
 (31) 202200005462
 (32) 2022.03.21
 (33) IT
 (71) GREEN INNOVATION GMBH, AT
 (72) LEONARDI Giuliano, IT
 (54) **Compoziție topică veterinară pentru tratamentul antimicrobian al ugerului animalelor de lapte**
Veterinary topical composition for the antimicrobial treatment of dairy animal udders
Ветеринарная топическая композиция для противомикробной обработки вымени молочных животных
-
- (21) **e 2024 0484 (13) A1**
 (51) **Int.Cl.:** **F04D 13/14** (2006.01.01)
 (96) 24163338.7, 2019.11.27
 (97) 4361447, 2024.05.01
 (31) 201962904652P
 (32) 2019.09.23
 (33) US
 (71) INDUSTRIAL FLOW SOLUTIONS OPERATING, LLC, US
 (72) DUMONCEAUX Stéphane, FR
 (54) **Aparat de pompare în linie, sistem și procedeu de creștere a debitului de lichid în rețelele gravitaționale**
In-line pumping apparatus, system and method for increasing liquid flow in gravity networks
Ин-лайн насосный аппарат, система и способ увеличения расхода жидкости в самотечных сетях
-

- (21) **e 2024 0483 (13) A1**
 (51) **Int.Cl.:** **A61K 31/4375** (2006.01.01)
A61P 35/00 (2006.01.01)
A61K 31/277 (2006.01.01)
A61K 31/337 (2006.01.01)
A61K 31/381 (2006.01.01)
A61K 31/397 (2006.01.01)
A61K 31/40 (2006.01.01)
A61K 31/42 (2006.01.01)
A61K 31/4365 (2006.01.01)
A61K 31/437 (2006.01.01)
 (96) 23174141.4, 2019.11.20
 (97) 4233865, 2023.08.30
 (31) 201862769879P
-
- (21) **e 2024 0485 (13) A1**
 (51) **Int.Cl.:** **A23L 3/349** (2006.01.01)
A01N 31/14 (2006.01.01)
A01N 33/12 (2006.01.01)
A01N 55/00 (2006.01.01)
A01N 59/00 (2006.01.01)
A01P 1/00 (2006.01.01)
A23L 3/3526 (2006.01.01)
B65B 55/10 (2006.01.01)
B65B 55/22 (2006.01.01)
B65B 61/22 (2006.01.01)
A23B 4/10 (2006.01.01)
A23B 4/14 (2006.01.01)
A23B 7/14 (2006.01.01)
A23B 7/16 (2006.01.01)
 (96) 22211977.8, 2022.12.07

- (97) 4252545, 2023.10.04
 (31) 202217698942; 202217962546
 (32) 2022.03.18; 2022.10.10
 (33) US; US
 (71) ZOONO GROUP LTD., NZ
 (72) HYSLOP Paul, NZ
 (54) **Procedee și articole pentru păstrarea produselor alimentare proaspete pentru o perioadă mai lungă de timp și extinderea termenului de valabilitate pentru a spori securitatea și siguranța produselor alimentare**
Methods and articles for keeping food fresher for longer and shelf-life extension to enhance food security and safety
Способы и изделия для сохранения продуктов питания свежими в течение более длительного времени и продления срока годности для повышения безопасности и сохранности пищевых продуктов
- (32) 2021.06.29
 (33) EP
 (71) RIGSHOSPITALET, DK; UNIVERSITY OF COPENHAGEN, DK
 (72) NIELSEN Christoffer, DK; BEHRENDT Niels, DK; ENGELHOLM Lars Henning, DK
 (54) **Conjugate anticorp-medicament care conțin anticorpi umanizați care țintesc proteina asociată cu receptorul activator al plasminogenului de tip urokinază (UPARAP)**
Antibody-drug conjugates comprising humanized antibodies targeting urokinase type plasminogen activator receptor associated protein (UPARAP)
Конъюгаты антитело-лекарственное средство, содержащие гуманизированные антитела, нацеленные на белок, ассоциированный с рецептором активатора плазминогена урокиназного типа (UPARAP)

- (21) **e 2024 0486 (13) A1**
 (51) **Int.Cl.:** *E04F 13/08* (2006.01.01)
E04F 13/18 (2006.01.01)
E04F 13/16 (2006.01.01)
E04F 13/14 (2006.01.01)
 (96) 22734015.5, 2022.07.01
 (87) WO 2023/275387, 2023.01.05
 (31) 2028616; 2028675
 (32) 2021.07.02; 2021.07.09
 (33) NL; NL
 (71) I4F LICENSING NV, BE
 (72) BOUCKÉ Eddy Alberic, BE
 (54) **Panou de perete pentru formarea unui înveliș de perete din mai multe panouri**
Wall panel for forming a wall covering with multiple panels
Стеновая панель для формирования настенного покрытия из нескольких панелей
- (21) **e 2024 0488 (13) A1**
 (51) **Int.Cl.:** *A61K 31/519* (2006.01.01)
A61P 35/00 (2006.01.01)
A61K 45/00 (2006.01.01)
A61K 31/675 (2006.01.01)
A61K 31/704 (2006.01.01)
 (96) 22741472.9, 2022.06.29
 (87) WO 2023/275173, 2023.01.05
 (31) 202163216796P
 (32) 2021.06.30
 (33) US
 (71) JANSSEN PHARMACEUTICA NV, BE
 (72) BUSSOLARI Jacqueline Cirillo, US; PHILIPPAR Ulrike, BE; STEELE Andrew, US; TICHENOR Mark S., US
 (54) **Inhibitori ai tirozinkinazei Bruton și procedee de utilizare a acestora**
Inhibitors of Bruton's tyrosine kinase and methods of their use
Ингибиторы тирозинкиназы Брутона и способы их применения

- (21) **e 2024 0487 (13) A1**
 (51) **Int.Cl.:** *C07K 16/28* (2006.01.01)
A61K 47/68 (2017.01.01)
A61K 39/395 (2006.01.01)
A61P 35/00 (2006.01.01)
 (96) 22740821.8, 2022.06.29
 (87) WO 2023/275112, 2023.01.05
 (31) 21182271
- (21) **e 2024 0489 (13) A1**
 (51) **Int.Cl.:** *C07D 471/04* (2006.01.01)
C07D 519/00 (2006.01.01)
A61K 31/5025 (2006.01.01)
A61P 9/00 (2006.01.01)
A61P 19/02 (2006.01.01)
A61P 25/00 (2006.01.01)

- A61P 29/00** (2006.01.01)
A61P 35/00 (2006.01.01)
- (96) 22741476.0, 2022.06.30
(87) WO 2023/275230, 2023.01.05
(31) 21183076
(32) 2021.07.01
(33) EP
(71) JANSSEN PHARMACEUTICA NV, BE
(72) OEHLRICH Daniel, BE; MURATORE Michael Eric, BE; PEREZ BENITO Laura, BE; LEENARTS Joseph Elisabeth, BE; TRESADERN Gary John, BE; VAN GOOL Michiel Luc M, ES; VAN OPDENBOSCH Nina, BE; LAMKANFI Mohamed, BE
- (54) **5-Oxo-pirido[2,3-d]piridazin-6(5H)-ilacetamide**
5-Oxo-pyrido[2,3-d]pyridazin-6(5H)-ylacetamides
5-Оксопиридо[2,3-d]пиридазин-6(5H)-илацетамиды
-
- (21) **e 2024 0490** (13) **A1**
(51) **Int.Cl.:** **A61K 31/4745** (2006.01.01)
A61K 45/06 (2006.01.01)
A61P 25/18 (2006.01.01)
(96) 22747230.5, 2022.06.28
(87) WO 2023/278987, 2023.01.05
(31) 202163216875P; 202163242794P; 202163276079P; 202263362561P
(32) 2021.06.30; 2021.09.10; 2021.11.05; 2022.04.06
(33) US; US; US; US
(71) NEUROCRINE BIOSCIENCES, INC., US
(72) ANGELOV Angel S., US
(54) **Valbenazină pentru utilizare în tratamentul suplimentar al schizofreniei**
Valbenazine for use in the add-on treatment of schizophrenia
Валбеназин для применения в дополнительном лечении шизофрении
-
- (21) **e 2024 0491** (13) **A1**
(51) **Int.Cl.:** **A61K 31/4375** (2006.01.01)
A61P 25/00 (2006.01.01)
(96) 22747231.3, 2022.06.28
(87) WO 2023/278991, 2023.01.05
(31) 202163216877P; 202163279815P; 202263298291P
- (32) 2021.06.30; 2021.11.16; 2022.01.11
(33) US; US; US
(71) NEUROCRINE BIOSCIENCES, INC., US
(72) LIANG Grace S., US
(54) **Valbenazină pentru utilizare în tratamentul diskineziei cauzate de paralizie cerebrală**
Valbenazine for use in the treatment of dyskinesia due to cerebral palsy
Валбеназин для применения при лечении дискинезии, вызванной церебральным параличом
-
- (21) **e 2024 0492** (13) **A1**
(51) **Int.Cl.:** **C12N 15/113** (2010.01.01)
(96) 22747525.8, 2022.06.29
(87) WO 2023/278576, 2023.01.05
(31) 202163216758P; 202163276808P
(32) 2021.06.30; 2021.11.08
(33) US; US
(71) ALNYLAM PHARMACEUTICALS, INC., US
(72) HUANG Stephen Albert, US; FUJITA Kenji P., US; LIN Kang, US; MEHROTRA Nitin, US; ROBBIE Gabriel, US; LEE Jongtae, US; AGARWAL Sagar, US
(54) **Metode și compoziții pentru tratamentul unei tulburări asociate cu angiotensinogenul (AGT)**
Methods and compositions for treating an angiotensinogen- (AGT-) associated disorder
Методы и композиции для лечения ангиотензиноген-(АГТ-)-ассоциированного расстройства
-
- (21) **e 2024 0493** (13) **A1**
(51) **Int.Cl.:** **A61P 35/00** (2006.01.01)
A61K 39/00 (2006.01.01)
C07K 14/435 (2006.01.01)
C07K 14/725 (2006.01.01)
C07K 16/28 (2006.01.01)
C12N 15/09 (2006.01.01)
C07K 16/00 (2006.01.01)
C07K 16/30 (2006.01.01)
(96) 22760823.9, 2022.06.29
(87) WO 2023/278641, 2023.01.05
(31) 202163216505P; 202263308195P
(32) 2021.06.29; 2022.02.09
(33) US; US

- (71) FLAGSHIP PIONEERING INNOVATIONS V, INC., US
- (72) SCHMIDT Darby Rye, US; NAGARAJAN Niranjana Aditi, US; KAISER William Joseph, US; GOUGH Peter Joseph, US; DHAKAL Sabin, US; HUBAUD Alexis Benoit, US
- (54) **Celule imune modificate pentru a favoriza tanotransmisia și utilizările acestora**
Immune cells engineered to promote thantotransmission and uses thereof
Иммунные клетки, модифицированные для содействия танотрансмиссии, и их применения
- (72) NEUMANN Erica E., US; SCHERICH Megan, US; BURKHOLZ Jonathan Karl, US; BLANCHARD Curtis H., US; LACKEY John, US; HARDING Weston F., US; BAILEY Lisa, US; SONDEREGGER Ralph L., US
- (54) **Dispozitiv de avansare a instrumentului conceput pentru a interacționa cu septul**
Instrument advancement device configured for septum engagement
Устройство для продвижения инструмента, предназначенное для взаимодействия с перегородкой

- (21) **e 2024 0494 (13) A1**
- (51) **Int.Cl.:** **A61M 25/06** (2006.01.01)
A61M 1/02 (2006.01.01)
A61M 5/31 (2006.01.01)
A61M 25/09 (2006.01.01)
A61M 39/06 (2006.01.01)
- (96) 22834018.8, 2022.06.28
- (87) WO 2023/278363, 2023.01.05
- (31) 202163218143P
- (32) 2021.07.02
- (33) US
- (71) BECTON, DICKINSON AND COMPANY, US
- (72) SCHERICH Megan, US; BURKHOLZ Jonathan Karl, US
- (54) **Dispozitiv de acces vascular cu avansare fără contact a firului de ghidare**
Vascular access device with non-contact guidewire advancement
Устройство сосудистого доступа с бесконтактным продвижением проводника
- (21) **e 2024 0496 (13) A1**
- (51) **Int.Cl.:** **C12N 15/113** (2010.01.01)
A61K 31/713 (2006.01.01)
A61P 27/02 (2006.01.01)
- (96) 22834044.4, 2022.06.28
- (87) WO 2023/278406, 2023.01.05
- (31) 202163215804P; 202163287404P; 202263351033P
- (32) 2021.06.28; 2021.12.08; 2022.06.10
- (33) US; US; US
- (71) ALNYLAM PHARMACEUTICALS, INC., US
- (72) CASTORENO Adam, US; PANDYA Bhaumik A., US; CASTELLANOS-RIZALDOS Elena, US; SCHLEGEL Mark K., US; JADHAV Vasant R., US
- (54) **Compoziții și procedee de silențiere a expresiei MYOC**
Compositions and methods for silencing MYOC expression
Композиции и способы сайленсинга экспрессии MYOC

- (21) **e 2024 0495 (13) A1**
- (51) **Int.Cl.:** **A61M 25/01** (2006.01.01)
A61M 25/06 (2006.01.01)
A61M 39/06 (2006.01.01)
A61B 17/34 (2006.01.01)
- (96) 22834020.4, 2022.06.28
- (87) WO 2023/278366, 2023.01.05
- (31) 202163218107P
- (32) 2021.07.02
- (33) US
- (71) BECTON, DICKINSON AND COMPANY, US
- (21) **e 2024 0497 (13) A1**
- (51) **Int.Cl.:** **A61M 25/00** (2006.01.01)
- (96) 22834104.6, 2022.06.29
- (87) WO 2023/278508, 2023.01.05
- (31) 202163218140P
- (32) 2021.07.02
- (33) US
- (71) BECTON, DICKINSON AND COMPANY, US
- (72) BURKHOLZ Jonathan Karl, US
- (54) **Sistem de acces vascular cu sondă extensibilă dynamic**

Vascular access system having a dynamically expandable probe
Система сосудистого доступа с динамически расширяемым зондом

-
- (21) **e 2024 0498 (13) A1**
 (51) **Int.Cl.:** **A61M 25/01** (2006.01.01)
 A61M 25/06 (2006.01.01)
 A61B 17/34 (2006.01.01)
 (96) 22834107.9, 2022.06.29
 (87) WO 2023/278513, 2023.01.05
 (31) 202163218069P
 (32) 2021.07.02
 (33) US
 (71) BECTON, DICKINSON AND COMPANY, US
 (72) MA Yiping, US; BURKHOLZ Jonathan Karl, US; HARDING Weston F., US; SCHERICH Megan, US; LACKEY John, US; NEUMANN Erica E., US
 (54) **Dispozitiv de avansare a instrumentului având un sept**
Instrument advancement device having a septum
Устройство продвижения инструмента с перегородкой
-

- (21) **e 2024 0499 (13) A1**
 (51) **Int.Cl.:** **C12N 15/113** (2010.01.01)
 A61P 25/16 (2006.01.01)
 A61K 31/7125 (2006.01.01)
 (96) 22834164.0, 2022.06.29
 (87) WO 2023/278607, 2023.01.05
 (31) 202163216119P; 202263353953P
 (32) 2021.06.29; 2022.06.21
 (33) US; US
 (71) ALNYLAM PHARMACEUTICALS INC., US
 (72) DANG Lan Thi Hoang, US; MCININCH James D., US; SCHLEGEL Mark K., US; CASTORENO Adam, US; NGUYEN Tuyen M., US; BARRY Joseph, US; STRICOS Matthew, US; LEBLANC Sarah, US
 (54) **Compoziții de agenți ARNi al kinazei 2 cu repetări bogate în leucină (LRRK2) și procedee de utilizare a acestora**
-

Leucine-rich repeat kinase 2 (LRRK2) iRNA agent compositions and methods of use thereof

Композиции агентов иРНК киназы 2 с богатыми лейцином повторами (LRRK2) и способы их применения

-
- (21) **e 2024 0500 (13) A1**
 (51) **Int.Cl.:** **C07K 16/28** (2006.01.01)
 C07K 16/34 (2006.01.01)
 A61K 39/395 (2006.01.01)
 A61K 39/00 (2006.01.01)
 A61P 7/00 (2006.01.01)
 (96) 22834196.2, 2022.06.30
 (87) WO 2023/278667, 2023.01.05
 (31) 202163217636P
 (32) 2021.07.01
 (33) US
 (71) RALLYBIO IPA, LLC, US
 (72) SHERIDAN Douglas L., US
 (54) **Procedeu de administrare a anticorpului monoclonal anti-HPA-1a**
Method of administering anti-HPA-1a monoclonal antibody
Способ введения моноклонального антитела против HPA-1a
-

- (21) **e 2024 0501 (13) A1**
 (51) **Int.Cl.:** **C07K 16/00** (2006.01.01)
 C07K 16/34 (2006.01.01)
 A61K 39/00 (2006.01.01)
 C07K 16/18 (2006.01.01)
 A61P 7/00 (2006.01.01)
 (96) 22834197.0, 2022.06.30
 (87) WO 2023/278668, 2023.01.05
 (31) 202163217637P
 (32) 2021.07.01
 (33) US
 (71) RALLYBIO IPA, LLC, US
 (72) RYDER Steven, US; SHERIDAN Douglas L., US
 (54) **Administrarea anticorpilor anti-HPA-1a**
Administration of anti-HPA-1a antibodies
Введение антител против HPA-1a
-

FF4A Brevete de invenție acordate / Granted patents for invention / Предоставленные патенты на изобретения

Orice persoană interesată are dreptul să ceară revocarea în tot sau în parte a hotărârii de acordare a brevetului în termen de 6 luni de la data publicării mențiunii privind acordarea brevetului. Opoziția se face în scris și motivat la AGEPI, în baza motivelor prevăzute de art. 57 alin. (2) din Legea nr. 50/2008 privind protecția invențiilor.

La data publicării în BOPI a hotărârii de acordare a brevetului în cazul în care acordarea brevetului a devenit efectivă înainte de expirarea termenului de 18 luni de la data de depozit sau, în cazul în care a fost revendicată o prioritate, de la data priorității, AGEPI pune la dispoziția publicului, în format electronic, pe pagina <http://www.db.agepi.md/inventions/Search.aspx>, descrierea, revendicările, rezumatul și, după caz, desenele, așa cum au fost depuse aceste documente.

Within 6 months as from the date of publication of the mention of the grant of the patent, any person concerned shall be entitled to request the full or partial revocation of any decision to grant a patent. The opposition shall be reasoned and filed in writing with AGEPI according to the provisions of Art. 57(2) of the Law No. 50/2008 on the Protection of Inventions.

AGEPI shall, on the date of publication in BOPI of the decision to grant a patent when the grant of the patent has become effective before the expiry of a period of eighteen months from the date of filing or, if priority has been claimed, as from the date of priority, make available to the public, in electronic format, on the website <http://www.db.agepi.md/inventions/Search.aspx>, the description, the claims, the abstract and, where appropriate, any drawings as filed.

Любое заинтересованное лицо вправе подать в AGEPI мотивированное возражение о полном или частичном аннулировании решения о предоставлении патента в течение 6 месяцев с даты публикации сведений о предоставлении патента. Возражение подается в письменной форме на основании мотивов, предусмотренных в части (2) ст. 57 Закона № 50/2008 об охране изобретений.

На дату публикации в BOPI решения о предоставлении патента в случае, если это решение принимается до истечения 18 месяцев с даты подачи заявки или, если испрашивался приоритет, с даты приоритета, AGEPI предоставляет общественности в электронном формате, на странице <http://www.db.agepi.md/inventions/Search.aspx>, описание, формулу изобретения, реферат и, при необходимости, рисунки в том виде, в каком эти документы были представлены.

- (11) **4893 (13) B1**
 (51) **Int. Cl.: C07D 311/78** (2006.01)
C07C 279/22 (2006.01)
A61K 31/35 (2006.01)
A61K 31/155 (2006.01)
A61P 31/04 (2006.01)
A61P 31/10 (2006.01)
- (21) a 2022 0050
 (22) 2022.11.18
 (71)(73) INSTITUȚIA PUBLICĂ UNIVERSITATEA DE STAT DIN MOLDOVA, MD
 (72) KULCIŢKI Veaceslav, MD; UNGUR Nicon, MD; GRINCO Marina, MD; BUOMMINO Elisabetta, IT; LEMBO Francesca, IT
 (54) **Utilizarea ent-gomeroilguanidinei și ent-13-epigomeroilguanidinei în calitate de compuși cu proprietăți antimicrobiene și efect sinergic în terapia combinată**
 (57) Invenția se referă la chimia compușilor naturali și chimia medicinală, în particular la compuși cu fragment guanidinic prenilat, care posedă un spectru larg de proprietăți antibacteriene și antifungice.
 Conform invenției, se revendică utilizarea ent-gomeroilguanidinei și ent-13-epigomeroilguanidinei în calitate de agenți antibacterieni și antimicotici. Compușii au demonstrat activitate biologică înaltă împotriva bacteriilor gram-pozitive, gram-negative, precum și împotriva tulpinilor de fungi *Candida albicans*. Se revendică și utilizarea compușilor menționați în calitate de agenți sinergici în terapia antimicrobiană combinată.

Revendicări: 2
 Figuri: 6

*
* *

- (54) **Use of ent-gomeroylguanidine and ent-13-epigomeroylguanidine as compounds with antimicrobial properties and synergistic effect in combination therapy**
 (57) The invention relates to the chemistry of natural compounds and medicinal chemistry, in particular to compounds with a prenylated guanidine fragment, which have a wide range of antibacterial and antifungal properties.
 According to the invention, the use of ent-gomeroylguanidine and ent-13-epigomeroylguanidine as antibacterial and antifungal agents is claimed. The compounds showed high biological activity against gram-positive and gram-negative bacteria, as well as against strains of *Candida albicans* fungi. The use of these compounds as synergistic

agents in combination antimicrobial therapy is also claimed.

Claims: 2
 Fig.: 6

*
* *

- (54) **Применение энт-гомеройлгуанидина и энт-13-эпигомеройлгуанидина в качестве веществ с антимикробными свойствами и синергическим эффектом в комбинированной терапии**
 (57) Изобретение относится к химии природных соединений и медицинской химии, в частности к соединениям с пренилированным гуанидиновым фрагментом, обладающим широким спектром противобактериальных и противогрибковых свойств.
 Согласно изобретению, заявлено применение энт-гомеройлгуанидина и энт-13-эпигомеройлгуанидина в качестве противобактериальных и противогрибковых средств. Соединения проявили высокую биологическую активность против грамположительных, грам-отрицательных бактерий, а также против штаммов грибов *Candida albicans*. Заявлено также применение упомянутых соединений в качестве синергических агентов в комбинированной антимикробной терапии.

П. формулы: 2
 Фиг.: 6

- (11) **4894 (13) B1**
 (51) **Int. Cl.: C07J 43/00** (2006.01)
A61K 31/58 (2006.01)
A61P 35/00 (2006.01)
- (21) a 2023 0010
 (22) 2023.05.19
 (71)(73) INSTITUȚIA PUBLICĂ UNIVERSITATEA DE STAT DIN MOLDOVA, MD
 (72) MACAEV Fliur, MD; KHRIPACH Vladimir, BY; STÂNGACI Eugenia, MD; ZHABINSKII Vladimir, BY; SUCMAN Natalia, MD; HRABAVETS Iryna, BY; BILAN Dmitrii, MD; TSYBRUK Tatsiana, BY; COJOCARI Sergiu, MD
 (54) **Clorură de 3-(2-((3S,10R,13S)-3-hidroxi-10,13-dimetil-2,3,4,7,8,9,10,11,12,13,14,15-dodecahidro-1H-ciclopenta[a]fenantren-17-il)-2-oxoetil)-1-vinil-1H-imidazol-3-iiu cu activitate antitumorală împotriva cancerului de prostată**

- (57) Invenția se referă la chimia farmaceutică, în special la un compus nou din clasa steroizilor care poate fi utilizat în calitate de remediu activ contra cancerului de prostată.

Conform invenției, se revendică compusul clorura de 3-(2-((3*S*,10*R*,13*S*)-3-hidroxi-10,13-dimetil-2,3,4,7,8,9,10,11,12,13,14,15-dodecahidro-1*H*-ciclopenta[*a*]fenantren-17-il)-2-oxoetil)-1-vinil-1*H*-imidazol-3-ium cu formula:

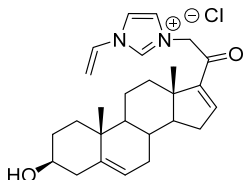

Compusul menționat a demonstrat activitate antitumorală pronunțată împotriva cancerului de prostată, în concentrație de $1,57 \pm 0,24 \mu\text{M}$.

Revendicări: 2

- (54) **3-(2-((3*S*,10*R*,13*S*)-3-Hydroxy-10,13-dimethyl-2,3,4,7,8,9,10,11,12,13,14,15-dodecahydro-1*H*-cyclopenta[*a*]phenanthrene-17-yl)-2-oxoethyl)-1-vinyl-1*H*-imidazol-3-ium chloride with antitumor activity against prostate cancer**

- (57) The invention relates to pharmaceutical chemistry, in particular to a new compound of the class of steroids that can be used as an active agent against prostate cancer.

According to the invention, claimed is the compound 3-(2-((3*S*,10*R*,13*S*)-3-hydroxy-10,13-dimethyl-2,3,4,7,8,9,10,11,12,13,14,15-dodecahydro-1*H*-cyclopenta[*a*]phenanthrene-17-yl)-2-oxoethyl)-1-vinyl-1*H*-imidazol-3-ium chloride with the formula:

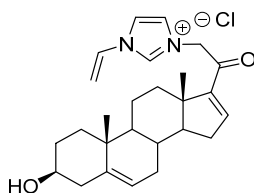

The said compound, in a concentration of $1.57 \pm 0.24 \mu\text{M}$, showed pronounced antitumor activity against prostate cancer.

Claims: 2

- (54) **3-(2-((3*S*,10*R*,13*S*)-3-Гидрокси-10,13-диметил-2,3,4,7,8,9,10,11,12,13,14,15-додэкагидро-1*H*-циклопента[*a*]фенантрен-17-ил)-2-оксоэтил)-1-винил-1*H*-имидазол-3-иум хлорид с противоопухолевой активностью против рака предстательной железы**

- (57) Изобретение относится к фармацевтической химии, в частности к новому соединению из класса стероидов, которое может быть использовано в качестве активного средства против рака предстательной железы.

Согласно изобретению, заявлено соединение 3-(2-((3*S*,10*R*,13*S*)-3-гидрокси-10,13-диметил-2,3,4,7,8,9,10,11,12,13,14,15-додэкагидро-1*H*-циклопента[*a*]фенантрен-17-ил)-2-оксоэтил)-1-винил-1*H*-имидазол-3-иум хлорид с формулой:

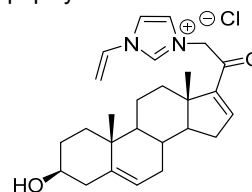

Упомянутое соединение, в концентрации $1,57 \pm 0,24 \mu\text{M}$, проявило выраженную противоопухолевую активность против рака предстательной железы.

П. формулы: 2

FF9Y Brevete de invenție de scurtă durată acordate / Granted short-term patents for invention / Предоставленные краткосрочные патенты на изобретения

Orice persoana interesată are dreptul să ceară revocarea în tot sau în parte a hotărârii de acordare a brevetului în termen de 6 luni de la data publicării mențiunii privind acordarea brevetului. Opoziția se face în scris și motivat la AGEPI, în baza motivelor prevăzute de art. 57 alin. (2) din Legea nr. 50/2008 privind protecția invențiilor.

La data publicării în BOPI a hotărârii de acordare a brevetului în cazul în care acordarea brevetului a devenit efectivă înainte de expirarea termenului de 18 luni de la data de depozit sau, în cazul în care a fost revendicată o prioritate, de la data priorității, AGEPI pune la dispoziția publicului, în format electronic, pe pagina <http://www.db.agepi.md/inventions/Search.aspx>, descrierea, revendicările, rezumatul și, după caz, desenele, așa cum au fost depuse aceste documente.

Within 6 months as from the date of publication of the mention of the grant of the patent, any person concerned shall be entitled to request the full or partial revocation of any decision to grant a patent. The opposition shall be reasoned and filed in writing with AGEPI according to the provisions of Art. 57(2) of the Law No. 50/2008 on the Protection of Inventions.

AGEPI shall, on the date of publication in BOPI of the decision to grant a patent when the grant of the patent has become effective before the expiry of a period of eighteen months from the date of filing or, if priority has been claimed, as from the date of priority, make available to the public, in electronic format, on the website <http://www.db.agepi.md/inventions/Search.aspx>, the description, the claims, the abstract and, where appropriate, any drawings as filed.

Любое заинтересованное лицо вправе подать в AGEPI мотивированное возражение о полном или частичном аннулировании решения о предоставлении патента в течение 6 месяцев с даты публикации сведений о предоставлении патента. Возражение подается в письменной форме на основании мотивов, предусмотренных в части (2) ст. 57 Закона № 50/2008 об охране изобретений.

На дату публикации в BOPI решения о предоставлении патента в случае, если это решение принимается до истечения 18 месяцев с даты подачи заявки или, если испрашивался приоритет, с даты приоритета, AGEPI предоставляет общественности в электронном формате, на странице <http://www.db.agepi.md/inventions/Search.aspx>, описание, формулу изобретения, реферат и, при необходимости, рисунки в том виде, в каком эти документы были представлены.

- (11) 1754 (13) Y
 (51) Int. Cl.: C23F 11/08 (2006.01)
 C23F 11/10 (2006.01)
 C23F 11/12 (2006.01)
 C23F 11/14 (2006.01)
 C07C 281/10 (2006.01)
 C07D 307/48 (2006.01)
 C07C 65/10 (2006.01)
 C07F 15/02 (2006.01)
 C07F 3/00 (2006.01)
- (21) s 2023 0058
 (22) 2023.07.25
 (71)(73) INSTITUȚIA PUBLICĂ UNIVERSITATEA DE STAT DIN MOLDOVA, MD
 (72) LOZAN Vasile, MD; PARȘUTIN Vladimir, MD; COVALI Alexandr, MD; GORINCIOI Viorina, MD
 (54) **Procedeu de protecție a oțelului de coroziune în apă**
 (57) Invenția se referă la domeniul protecției metalelor contra coroziunii în apă și poate fi utilizată pentru a inhiba coroziunea în sistemele închise de conducte din oțel. Procedeu de protecție a oțelului de coroziune în apă constă în introducerea combinată sau succesivă în mediul apos, care este în contact cu suprafețele de oțel, a unui compus cu formula $[\text{FeSr}_2(\text{SalH})_2(\text{Sal})_2(\text{NO}_3)(\text{DMA})_4]$, unde SalH^- este monoanionul de salicilat, Sal^{2-} - dianionul de salicilat, iar DMA - dimetilacetamida, și a furacilinei, respectiv în concentrații de 0,05...0,75 și 0,05...0,2 g/L. Rezultatul tehnic constă în reducerea semnificativă a pierderilor de coroziune de până la 17 ori și suprimarea uniformă a coroziunii în timp.

Revendicări: 1

*
* *

- (54) **Process for corrosion protection of steel in water**
 (57) The invention relates to the field of corrosion protection of metals in water and can be used for corrosion inhibition in closed steel pipeline systems. The process for corrosion protection of steel in water consists in the combined or sequential introduction into the aqueous medium in contact with steel surfaces of a compound of the formula $[\text{FeSr}_2(\text{SalH})_2(\text{Sal})_2(\text{NO}_3)(\text{DMA})_4]$, where SalH^- - is the salicylate monoanion, Sal^{2-} - the salicylate dianion, and DMA - dimethylacetamide, and furacilin, respectively in concentrations of 0.05...0.75 and 0.05...0.2 g/L. The technical result consists in a significant reduction in corrosion losses up to 17 times

and uniform suppression of corrosion over time.

Claims: 1

*
* *

- (54) **Способ защиты стали от коррозии в воде**
 (57) Изобретение относится к области защиты металлов от коррозии в воде и может быть использовано для ингибирования коррозии в замкнутых системах стальных трубопроводов. Способ защиты стали от коррозии в воде состоит в совместном или последовательном введении в водную среду, контактирующую с поверхностями стали, соединения формулы $[\text{FeSr}_2(\text{SalH})_2(\text{Sal})_2(\text{NO}_3)(\text{DMA})_4]$, где SalH^- - моноанион салицилата, Sal^{2-} - дианион салицилата, а DMA - диметилацетамид, и фурацилина, соответственно в концентрациях 0,05...0,75 и 0,05...0,2 г/л. Технический результат состоит в значительном снижении коррозионных потерь до 17 раз и равномерном подавлении коррозии во времени.

П. формулы: 1

- (11) 1755 (13) Y
 (51) Int. Cl.: H01F 29/02 (2006.01)
 H02M 5/10 (2006.01)
 H02M 5/12 (2006.01)
 H02M 5/14 (2006.01)
 H02M 5/257 (2006.01)
- (21) s 2023 0005
 (22) 2023.01.16
 (71)(73) INSTITUȚIA PUBLICĂ UNIVERSITATEA TEHNICĂ A MOLDOVEI, MD
 (72) CALININ Lev, MD; ZAIȚEV Dmitrii, MD; TÎRȘU Mihai, MD; POSTORONCĂ Sveatoslav, MD; GOLUB Irina, MD; CALOȘIN Danila, MD; ANISIMOV Vladimir, MD
 (74) BALAN Mihail
 (54) **Dispozitiv de reglare cu două transformatoare**
 (57) Invenția se referă la domeniul ingineriei electrice, în particular la un dispozitiv de reglare cu două transformatoare, și poate fi utilizată, de exemplu, la necesitatea reglării pe partea de înaltă tensiune a transformatorului. Dispozitivul de reglare cu două transformatoare constă din primul și cel de-al doilea transformatoare. Pe fiecare tijă (1, 2 și 3) a fazelor A, B și C a miezului primului

transformator sunt amplasate câte trei înfășurări (4, 7 și 10), (5, 8 și 11) și (6, 9, și 12) ale fazelor A, B și C, corespunzător, și câte două blocuri de înfășurări de reglare (13 și 16), (14 și 17) și (15 și 18). Pe fiecare tijă (19, 20 și 21) a fazelor A, B și C a miezului celui de-al doilea transformator sunt amplasate câte două înfășurări (22 și 25), (23 și 26) și (24 și 27) ale fazelor A, B și C. Fiecare bloc de înfășurări de reglare (13, 14, 15, 16, 17 și 18) conține câte trei secțiuni de înfășurări: prima, cea de-a doua și cea de-a treia cu raportul numărului de spire 1:3:9, precum și câte optsprezece chei electronice identice, totodată, la intrările de control ale fiecărei chei printr-un comutator corespunzător este conectat câte un bloc de control.

Revendicări: 1

Figuri: 3

*
* *

(54) **Two-transformer control device**

(57) The invention relates to the field of electrical engineering, in particular to a two-transformer control device, and can be used, for example, if control is necessary on the high-voltage side of the transformer.

The two-transformer control device consists of the first and second transformers. On each rod (1, 2 and 3) of phases A, B and C of the core of the first transformer are placed three windings (4, 7 and 10), (5, 8 and 11) and (6, 9 and 12) of phases A, B and C, respectively, and two control winding units (13 and 16), (14 and 17) and (15 and 18). On each rod (19, 20, 21) of phases A, B and C of the core of the second transformer are placed two windings (22 and 25), (23 and 26) and (24 and 27) of phases A, B and C. Each control winding unit (13, 14, 15, 16, 17 and 18) comprises three sections of windings: the first, second and third with a ratio of the number of turns 1:3:9, as well as eighteen identical electronic keys, at the same time to the control inputs of each key through the corresponding toggle switch is connected a control unit.

Claims: 1

Fig.: 3

*
* *

(54) **Двухтрансформаторное регулировочное устройство**

(57) Изобретение относится к области электротехники, в частности к двухтрансформаторному регулировочному устройству, и может быть использовано, например, при необходимости регулирования на высоковольтной стороне трансформатора. Двухтрансформаторное регулировочное устройство состоит из первого и второго трансформаторов. На каждом стержне (1, 2 и 3) фаз A, B и C сердечника первого трансформатора расположены по три обмотки (4, 7 и 10), (5, 8 и 11) и (6, 9 и 12) фаз A, B и C, соответственно, и по два блока регулировочных обмоток (13 и 16), (14 и 17) и (15 и 18). На каждом стержне (19, 20, 21) фаз A, B и C сердечника второго трансформатора расположены по две обмотки (22 и 25), (23 и 26) и (24 и 27) фаз A, B и C. Каждый блок регулировочных обмоток (13, 14, 15, 16, 17 и 18) содержит по три секции обмоток: первую, вторую и третью с соотношением числа витков 1:3:9, а также по восемнадцать одинаковых электронных ключей, при этом к управляющим входам каждого ключа через соответствующий тумблер подключен по блоку управления.

П. формулы: 1

Фиг.: 3

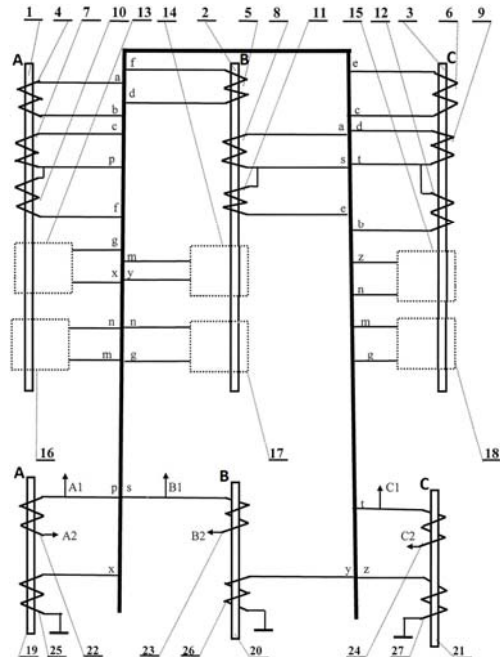

**FG9A Publicarea brevetelor europene validate în
Republica Moldova /
Publication of European patents validated in
the Republic of Moldova /
Публикация европейских патентов,
валидированных в Республике Молдова**

Brevetul european validat conferă aceleași drepturi ca și cele conferite de un brevet, în conformitate cu Legea nr. 50/2008 privind protecția invențiilor, de la data publicării de către OEB a mențiunii privind acordarea brevetului. La data publicării în BOPI a datelor bibliografice privind brevetele europene validate în Republica Moldova, AGEPI pune la dispoziția publicului, în format electronic, pe pagina <http://db.agepi.md/inventions/Search.aspx>, descrierea, revendicările, rezumatul și, după caz, desenele, așa cum au fost depuse aceste documente, precum și traducerea fasciculului de brevet european validat în Republica Moldova.

The validated European patent shall confer as from the date of publication of the mention of the grant of the patent by the EPO the same rights as would be conferred by a patent in accordance with the Law No. 50/2008 on the Protection of Inventions. AGEPI shall, on the date of publication in BOPI of the bibliographic data on European patents validated in the Republic of Moldova, make available to the public, in electronic format, on the page <http://db.agepi.md/inventions/Search.aspx>, the description, the claims, the abstract and, where appropriate, the drawings, as these documents were filed, and the translation of the specification of a European patent validated in the Republic of Moldova.

Bалидированный европейский патент предоставляет те же права, что и патент в соответствии с Законом № 50/2008 об охране изобретений, с даты публикации ЕПВ сведений о предоставлении патента. На дату публикации в БОПИ библиографических данных о заявке на патент, AGEPI предоставляет общественности в электронном формате, на странице <http://db.agepi.md/inventions/Search.aspx>, описание, формулу изобретения, реферат и, при необходимости, рисунки в том виде, в каком эти документы были предоставлены, а также перевод описания изобретения к европейскому патенту, валидированному в Республике Молдова.

- (11) **MD/EP 3265084 (13) T2**
- (51) **Int.Cl.: A61K 31/436 (2006.01.01)**
A61K 31/519 (2006.01.01)
- (21) e 2018 0058
- (96) 16759417.5, 2016.03.02
- (97) 3265084, 2018.01.10
- (80) EPB nr. 47/2023, 2023.11.22
- (87) WO 2016/141068, 2016.09.09
- (31) 201562127717P; 201562193518P
- (32) 2015.03.03; 2015.07.16
- (33) US; US
- (71)(73) PHARMACYCLICS LLC, US
- (72) ATLURI Harisha, US; CHONG Ching Wah, US; KUEHL Robert, US; TAN Heow, US
- (74) CORCODEL Angela
- (54) **Formulări farmaceutice ale inhibitorului tirozin kinazei Bruton**
Pharmaceutical formulations of Bruton's tyrosine kinase inhibitor
Фармацевтические препараты ингибитора тирозинкиназы Брутона
- (57) Prezenta invenție descrie formulări farmaceutice ale inhibitorului tirozin kinazei Bruton (Btk) 1-((R)-3-(4-amino-3-(4-fenoxifenil)-1H-pirazolo[3,4-d]pirimidin-1-il)piperidin-1-il)prop-2-en-1-onă. Sunt dezvăluite și metode folosind inhibitorul Btk, singur sau în combinație cu alți agenți terapeutici, pentru tratamentul bolilor sau tulburărilor autoimune, bolilor sau tulburărilor heteroimune, cancerului, inclusiv limfomului și bolilor sau tulburărilor inflamatorii.

Revendicări: 5
Figuri: 3

*
* *

- (57) Described herein are pharmaceutical formulations of Bruton's tyrosine kinase (Btk) inhibitor 1-((R)-3-(4-amino-3-(4-phenoxyphenyl)-1H-pirazolo[3,4-d]pirimidin-1-yl)piperidin-1-yl)prop-2-en-1-one. Also disclosed are methods of using the Btk inhibitor, alone or in combination with other therapeutic agents, for the treatment of autoimmune diseases or conditions, heteroimmune diseases or conditions, cancer, including lymphoma, and inflammatory diseases or conditions.

Claims: 5
Fig.: 3

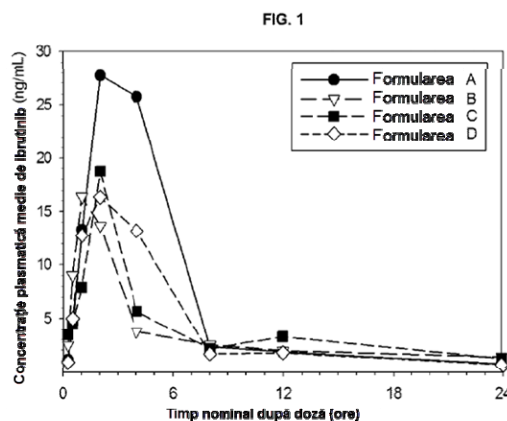

- (11) **MD/EP 3436461 (13) T2**
- (51) **Int.Cl.: C07D 487/04 (2006.01.01)**
A61P 35/00 (2006.01.01)
A61K 31/519 (2006.01.01)
C07D 403/04 (2006.01.01)
C07D 403/14 (2006.01.01)
- (21) e 2019 0153
- (96) 17715620.5, 2017.03.27
- (97) 3436461, 2019.02.06
- (80) EPB nr. 44/2023, 2023.11.01
- (87) WO 2017/172596, 2017.10.05
- (31) 201662314066P; 201662362934P; 201662438750P
- (32) 2016.03.28; 2016.07.15; 2016.12.23
- (33) US; US; US
- (71)(73) INCYTE CORPORATION, US
- (72) LI Yun-Long, US; WANG Xiaozhao, US; BARBOSA Joseph, US; BURNS David M., US; FENG Hao, US; GLENN Joseph, US; HE Chunhong, US; HUANG Taisheng, US; MEI Song, US; ZHUO Jincong, US
- (74) PARASCA Dumitru
- (54) **Compuși de pirolotriazină ca inhibitori TAM**
Pyrrlotriazine compounds as TAM inhibitors
Соединения пирролотриазина в качестве ингибиторов TAM
- (57) Această cerere de brevet se referă la compuși cu Formula I, sau la săruri acceptabile farmaceutic ale acestora, care sunt inhibitori ai kinazelor TAM care sunt utili pentru tratamentul tulburărilor cum ar fi cancerul.

Revendicări: 27

*
* *

(57) This application relates to compounds of Formula I, or pharmaceutically acceptable salts thereof, which are inhibitors of TAM kinases which are useful for the treatment of disorders such as cancer.

Claims: 27

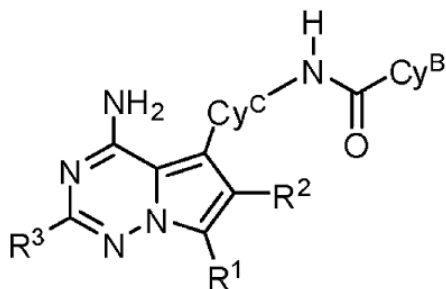

Formula I

- (11) **MD/EP 3810633** (13) T2
 (51) **Int.Cl.:** C07K 7/62 (2006.01.01)
 A61K 38/12 (2006.01.01)
 (21) e 2021 0390
 (96) 19734346.0, 2019.06.25
 (97) 3810633, 2021.04.28
 (80) EPB nr. 50/2023, 2023.12.13
 (87) WO 2020/002325, 2020.01.02
 (31) 201862689602P
 (32) 2018.06.25
 (33) US
 (71)(73) SPERO THERAPEUTICS, INC., US
 (72) BROWN Pamela, GB; DAWSON Michael, GB; SIMONOVIC Mona, GB; BOAKES Steven, GB; DUPERCHY Esther, GB; RIVERS Dean, GB; LESTER Roy, GB; COLEMAN Scott, US
 (74) LAZICOV Tatiana
 (54) **Compuși**
Compounds
Соединения

(57) Invenția furnizează un compus de polimixină cu formula (I) și săruri, solvați și forme protejate ale acestora, compoziții farmaceutice care cuprind compușii cu formula (I) și utilizarea compușilor și compozițiilor în metode de tratament, cum ar fi metode de tratament al infecțiilor microbiene. Compușii cu formula (I) sunt reprezentați astfel: formula (I) în care -R15 este o grupare: formula (II) și -R16 este hidrogen; -R17 este hidrogen; -L- este o legătură covalentă sau metilen; și -Ar este aril opțional substituit. Grupările -X-, -R1, -R2, -R3, -R4 și -R8 sunt așa cum sunt definite aici.

Revendicări: 7

*
* *

(57) The invention provides a polymyxin compound of formula (I) and salts, solvates and protected forms thereof, pharmaceutical compositions comprising the compounds of formula (I), and the use of the compounds and compositions in methods of treatment, such as methods for the treatment of microbial infections. The compounds of formula (I) are represented thus: formula (I) wherein -R15 is a group: formula (II) and -R16 is hydrogen; -R17 is hydrogen; -L- is a covalent bond or methylene; and -Ar is optionally substituted aryl. The groups -X-, -R1, -R2, -R3, -R4, and -R8 are as defined herein.

Claims: 7

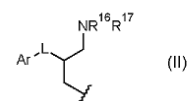
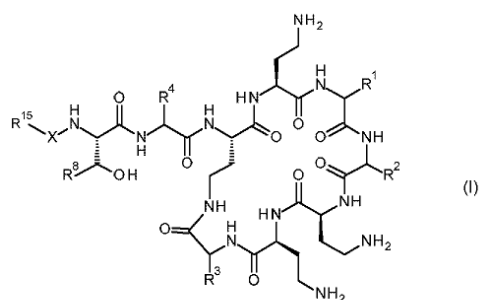

- (11) **MD/EP 3823665 (13) T2**
- (51) **Int.Cl.:** **A61K 39/00** (2006.01.01)
A61K 35/17 (2015.01.01)
A61P 35/02 (2006.01.01)
C07K 14/725 (2006.01.01)
C07K 16/28 (2006.01.01)
- (21) e 2021 0484
- (96) 19749097.2, 2019.07.18
- (97) 3823665, 2021.05.26
- (80) EPB nr. 04/2024, 2024.01.24
- (87) WO 2020/018825, 2020.01.23
- (31) 201862700615P
- (32) 2018.07.19
- (33) US
- (71)(73) REGENERON PHARMACEUTICALS, INC., US
- (72) DILILLO David, US; DELFINO Frank, US; BRAY Kevin, US; MEAGHER Thomas Craig, US; KIRSHNER Jessica, US; SINESHCHKOVA Olga, US
- (74) LAZICOV Tatiana
- (54) **Receptori antigeni chimerici cu specificitate BCMA și utilizările acestora**
Chimeric antigen receptors with BCMA specificity and uses thereof
Химерные антигенные рецепторы со специфичностью BCMA и их применения

(57) Antigenul de maturare a celulelor B (BCMA) este exprimat pe plasmocitele maligne. Prezentă invenție se referă la receptori de antigeni chimerici specifici pentru BCMA și la celule, care exprimă astfel de receptori de antigeni chimerici. În anumite variante de realizare celulele construite, care exprimă receptori de antigeni chimerici, conform prezentei invenții, sunt capabile să inhibe creșterea tumorilor, care exprimă BCMA. Celulele modificate, conform invenției, sunt utile pentru tratamentul bolilor și tulburărilor în care creșterea sau inducerea de BCMA a unui răspuns imun țintit este dezirabilă și/sau terapeutic benefică. De exemplu, celulele modificate, care exprimă receptori de antigeni chimerici specifici pentru BCMA, conform invenției, sunt utile pentru tratamentul diferitor tipuri de cancer, inclusiv al mielomului multiplu.

Revendicări: 15
Figuri: 1

*
* *

(57) B-cell maturation antigen (BCMA) is expressed on malignant plasma cells. The present invention provides BCMA-specific chimeric antigen receptors and cells expressing such chimeric antigen receptors. In certain embodiments, engineered cells expressing the chimeric antigen receptors of the present invention are capable of inhibiting the growth of tumors expressing BCMA. The engineered cells of the invention are useful for the treatment of diseases and disorders in which an upregulated or induced BCMA-targeted immune response is desired and/or therapeutically beneficial. For example, engineered cells expressing the BCMA-specific chimeric antigen receptors of the invention are useful for the treatment of various cancers, including multiple myeloma.

Claims: 15
Fig.: 1



FIG. 1

- (11) **MD/EP 3744326 (13) T2**
- (51) **Int.Cl.:** **A61K 31/519** (2006.01.01)
A61K 9/10 (2006.01.01)
A61P 25/18 (2006.01.01)
A61P 25/24 (2006.01.01)
A61K 9/00 (2006.01.01)
- (21) e 2021 0632
- (96) 20169861.0, 2016.03.30
- (97) 3744326, 2020.12.02
- (80) EPB nr. 49/2023, 2023.12.06
- (31) 201562144054P; 201562162596P
- (32) 2015.04.07; 2015.05.15
- (33) US; US
- (71)(73) JANSSEN PHARMACEUTICA NV, BE
- (72) GOPAL Srihari, US; RAVENSTIJN Paulien Gerarda Maria, BE; RUSSU Alberto, BE; SAMTANI Mahesh Narain, US
- (74) PARASCA Dumitru

(54) **Regim de dozare pentru dozele omise pentru esterii de paliperidonă injectabili care acționează pe termen lung**
Dosing regimen for missed doses for long-acting injectable paliperidone esters
Режим дозирования пропущенных доз для инъекционных сложных эфиров палиперидона длительного действия

(57) Prezenta cerere de brevet furnizează o metodă pentru tratarea pacienților care au nevoie de tratament psihiatric, în care respectivul pacient este tratat cu formularea de 3 luni de palmitat de paliperidonă și nu reușește să ia următoarea doză programată de formulare de 3 luni de palmitat de paliperidonă.

Revendicări: 7

Figuri: 4

*
* *

(57) The present application provides a method for treating patients in need of psychiatric treatment, wherein said patient is being treated with the 3-month formulation of paliperidone palmitate and fails to take the next scheduled dose of the 3-month formulation of paliperidone palmitate.

Claims: 7

Fig.: 4

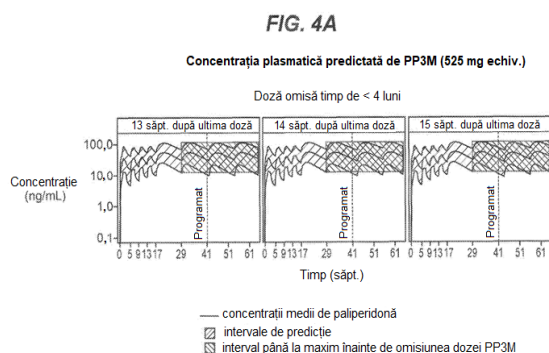

(11) **MD/EP 3946595 (13) T2**

(51) **Int.Cl.:** **A61P 11/00** (2006.01.01)
C07D 239/69 (2006.01.01)
C07D 515/08 (2006.01.01)

(21) e 2022 0156

(96) 20722087.2, 2020.04.02

(97) 3946595, 2022.02.09

(80) EPB nr. 46/2023, 2023.11.15

(87) WO 2020/206080, 2020.10.08

(31) 201962828699P

(32) 2019.04.03

(33) US

(71)(73) VERTEX PHARMACEUTICALS INCORPORATED, US

(72) HADIDA RUAH Sara Sabina, US; ISHIHARA Yoshihiro, US; KRENITSKY Paul, US; MCCARTNEY Jason, US; MELILLO Vito, US; MILLER Mark Thomas, US; SILINA Alina, US; UY Johnny, US; ZHOU Jinglan, US

(74) PARASCA Dumitru

(54) **Agenți modulatori ai regulatorului conductanței transmembranare în fibroza chistică**

Cystic fibrosis transmembrane conductance regulator modulating agents

Агенты-модуляторы регулятора трансмембранной проводимости при муковисцидозе

(57) Sunt divulgați Compusul I, derivați deuterati și săruri acceptabile farmaceutic ale oricăra din cele anterioare. Sunt, de asemenea, divulgate metode de tratament al fibrozei chistice care utilizează acești compuși.

Revendicări: 32

*
* *

(57) Compound (I), deuterated derivatives, and pharmaceutically acceptable salts of any of the foregoing are disclosed. Methods of treating cystic fibrosis using these compounds are also disclosed.

Claims: 32

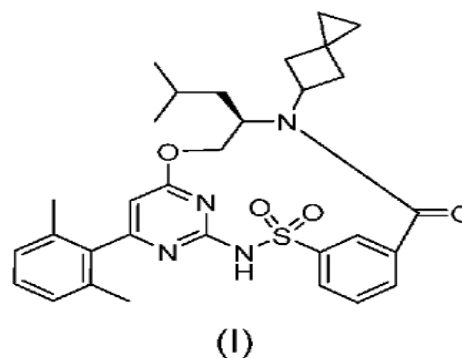

- (11) **MD/EP 3980003 (13) T2**
- (51) **Int.Cl.: A61K 31/223 (2006.01.01)**
A61P 11/14 (2006.01.01)
- (21) e 2022 0407
- (96) 20732556.4, 2020.06.10
- (97) 3980003, 2022.04.13
- (80) EPB nr. 50/2023, 2023.12.13
- (87) WO 2020/249607, 2020.12.17
- (31) 201908219
- (32) 2019.06.10
- (33) GB
- (71)(73) AXALBION SA, CH
- (72) POIROT Olivier, CH; WOODCOCK Ashley, CH
- (74) CORCODEL Angela
- (54) **Ester izopropilic al acidului [((1R,2S,5R)-2-izopropil-5-metil-ciclohexancarbonil)-amino]-acetic pentru tratamentul tusei cronice**
[((1R,2S,5R)-2-isopropyl-5-methyl-cyclohexanecarbonyl)-amino]-acetic acid isopropyl ester for treatment of chronic cough
Изопропиловый эфир [((1R,2S,5R)-2-изопропил-5-метилциклогексанкарбонил)-амино]-уксусной кислоты для лечения хронического кашля

(57) Prezenta invenție se referă în general la domeniul terapiei. Mai specific, prezenta invenție se referă la un anumit compus, ester izopropilic al acidului [((1R,2S,5R)-2-izopropil-5-metil-ciclohexancarbonil)-amino]-acetic (denumit aici și „AX-8” sau „Gly-O-iPr”), așa cum este descris aici, pentru utilizare într-o metodă de tratament al corpului uman sau animal prin terapie, mai specific pentru utilizare într-o metodă de tratament al tusei cronice (CC), inclusiv pentru, de exemplu, tuse cronică refractară (RCC) și tuse cronică idiopatică (ICC), așa cum este descris aici.

Revendicări: 13

Figuri: 17

*
* *

(57) The present invention pertains generally to the field of therapy. More specifically the present invention pertains to a certain compound, [((1R,2S,5R)-2-isopropyl-5-methyl-cyclohexanecarbonyl)-amino]-acetic acid isopropyl ester (also referred to herein as

“AX-8” or “Gly-O-iPr”), as described herein, for use in a method of treatment of the human or animal body by therapy, more specifically, for use in a method of treatment of chronic cough (CC), including, for example, refractory chronic cough (RCC) and idiopathic chronic cough (ICC), as described herein.

Claims:13

Fig.: 17

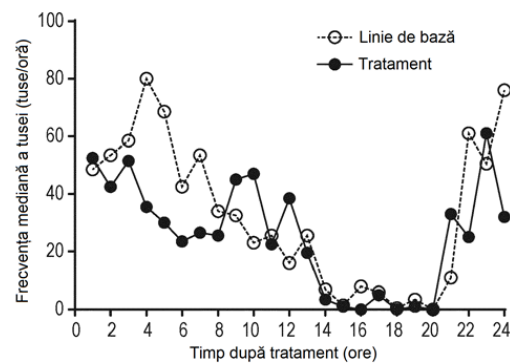
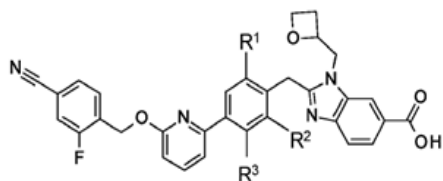

FIG. 1

- (11) **MD/EP 3989972 (13) T2**
- (51) **Int.Cl.: A61K 31/4439 (2006.01.01)**
C07D 405/14 (2006.01.01)
A61P 3/10 (2006.01.01)
- (21) e 2022 0509
- (96) 20739523.7, 2020.06.19
- (97) 3989972, 2022.05.04
- (80) EPB nr. 45/2023, 2023.11.08
- (87) WO 2020/263695, 2020.12.30
- (31) 201962868117P; 201962904906P
- (32) 2019.06.28; 2019.09.24
- (33) US; US
- (71)(73) ELI LILLY AND COMPANY, US
- (72) COATES David Andrew, US; FIELDS Todd, US; HO Joseph Daniel, US; QU Fucheng, US
- (74) PARASCA Dumitru
- (54) **Agoniști ai receptorului peptidei-1 asemănătoare glucagonului**
Glucagon-like peptide 1 receptor agonists
Агонисты рецептора глюкагоноподобного пептида-1

- (57) Într-o realizare, prezenta invenție furnizează un compus cu formula:



(I)

sau o sare acceptabilă farmaceutic a acestuia și metode pentru utilizarea acestui compus pentru tratarea diabetului zaharat de tip II.

Revendicări: 11

*
* *

- (57) In an embodiment, the present invention provides a compound of the formula:

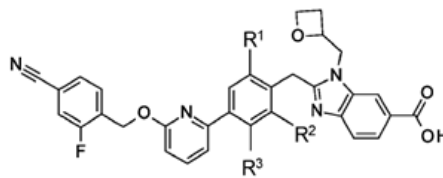

(I)

or a pharmaceutically acceptable salt thereof, and methods of using this compound for treating type II diabetes mellitus.

Claims: 11

- (11) **MD/EP 4081187 (13) T2**
 (51) **Int.Cl.:** **A61K 9/00** (2006.01.01)
A61K 9/10 (2006.01.01)
A61K 47/10 (2017.01.01)
A61K 47/36 (2006.01.01)
A61K 47/38 (2006.01.01)
A61K 31/137 (2006.01.01)
A61K 31/192 (2006.01.01)
A61P 29/00 (2006.01.01)
 (21) e 2022 1216
 (96) 20838021.2, 2020.12.18
 (97) 4081187, 2022.11.02
 (80) EPB nr. 50/2023, 2023.12.13
 (87) WO 2021/130126, 2021.07.01
 (31) 19383192
 (32) 2019.12.23

- (33) EP

(71)(73) NUTRA ESSENTIAL OTC, S.L., ES

(72) VICARIO DE LA TORRE Marta, ES; SANZ MENÉNDEZ Nuria, ES; SÁNCHEZ GARCÍA José Ángel, ES; IGLESIAS SÁNCHEZ José Carlos, ES; SANTE SERNA Luis, ES

(74) CORCODEL Angela

(54) **Compoziție lichidă care conține ibuprofen și fenilefrină**

Liquid composition comprising ibuprofen and phenylephrine

Жидкая композиция, содержащая ибупрофен и фенилэфрин

(57) Prezenta invenție se referă la o compoziție farmaceutică lichidă pentru administrare orală sub formă de suspensie care cuprinde combinația de ibuprofen și fenilefrină sau o sare acceptabilă farmaceutic a acestora, ca substanțe active, și hipromeloză, gumă xantan, maltitol lichid, glicerină și apă. Compoziția este stabilă, are proprietăți organoleptice bune și prezintă un profil farmacocinetic excelent, oferind o absorbție rapidă a medicamentelor. Prezenta invenție se referă, de asemenea, la utilizarea compoziției pentru tratarea simptomelor gripei și răcelii comune, în special la adulți și la copii de peste 7 ani.

Revendicări: 15

*
* *

(57) The present invention relates to a liquid pharmaceutical composition for oral administration in the form of suspension which comprises the combination of ibuprofen and phenylephrine, or a pharmaceutically acceptable salt thereof, as active substances, and hypromellose, xanthan gum, liquid maltitol, glycerine and water. The composition is stable, has good organoleptical properties and shows excellent pharmacokinetic profile, providing quick absorption of the drugs. The present invention also relates to the use of the composition for treating the symptoms of flu and common cold, particularly in adults and in children over 7 years.

Claims: 15

- (11) **MD/EP 4082356** (13) T2
- (51) **Int.Cl.:** **A23L 2/56** (2006.01.01)
C12F 3/06 (2006.01.01)
C12G 3/06 (2006.01.01)
- (21) e 2023 0555
- (96) 21170840.9, 2021.04.28
- (97) 4082356, 2022.11.02
- (80) EPB nr. 49/2023, 2023.12.06
- (71)(73) TOREVITIS SA, CH
- (72) CHANTREUIL Grégoire, CH; DE Pontbriand Cédric, CH
- (74) SOCOLOVA Sofia
- (54) **Metodă de tratament al ciorchinilor în stadiu vegetal, nelignificați, și utilizarea acestora**
Method of treatment of non-lignified grape stalks in the plant state and their use
Способ переработки недревесневших початков кукурузы на стадии растения и его применение
- (57) Invenția se referă la o metodă de tratare a tulpinilor în stare vegetală, și anume a tulpinilor nelignificate, în special pentru utilizarea lor ca aditiv alimentar sau cosmetic, cuprinzând cel puțin o etapă de prăjire a tulpinilor la o temperatură cuprinsă între 80°C și 150°C pentru o perioadă cuprinsă între 5 și 20 de minute; și cel puțin o etapă de răcire a tulpinilor prăjite la o temperatură între 4°C și 25°C.
- Revendicări: 15
- *
* *
- (57) The invention relates to a method of treating stalks in the plant state, namely non-lignified stalks, in particular for their use as a food or cosmetic additive, comprising at least one step of roasting the stalks at a temperature between 80°C and 150°C for a period of between 5 and 20 minutes; and at least one step of cooling the roasted stalks to a temperature between 4°C and 25°C.
- Claims: 15

FG4A Lista brevetelor de invenție eliberate

Se publică următoarele date: numărul curent, codul țării conform normei ST.3 OMPI, numărul de brevet, codul tipului de document conform normei ST.16 OMPI, indicii de clasificare conform CIB, numărul de depozit, data de depozit, numărul BOPI în care a fost publicată mențiunea privind acordarea brevetului

Nr. crt.	Cod ST. 3 OMPI	(11) Nr. de brevet	(13) Cod ST. 16 OMPI	(51) Indici de clasificare	(21) Nr. de depozit	(22) Data de depozit	(45) Nr. BOPI
1	MD	4845	C1	<i>A61K 35/64</i> (2015.01) <i>A61K 33/30</i> (2006.01) <i>A01K 67/033</i> (2006.01) <i>A01K 67/04</i> (2006.01) <i>A23K 50/90</i> (2016.01) <i>A61P 13/08</i> (2006.01) <i>A61P 29/00</i> (2006.01) <i>A61P 17/18</i> (2006.01)	a 2022 0008	2022.02.07	2/2023
2	MD	4870	C1	<i>C07F 3/04</i> (2006.01) <i>C07F 15/06</i> (2006.01) <i>C07D 213/79</i> (2006.01) <i>C12N 1/14</i> (2006.01) <i>C12N 1/38</i> (2006.01) <i>C12N 9/20</i> (2006.01) <i>C12R 1/845</i> (2006.01)	a 2022 0004	2022.02.04	10/2023
3	MD	4871	C1	<i>C12G 1/00</i> (2006.01) <i>C12G 1/02</i> (2006.01) <i>C12G 1/022</i> (2006.01) <i>C12G 1/024</i> (2006.01) <i>C12G 1/026</i> (2006.01) <i>C12G 3/02</i> (2006.01)	a 2022 0021	2022.04.19	10/2023
4	MD	4872	C1	<i>E04C 5/03</i> (2006.01) <i>B21B 1/16</i> (2006.01) <i>B21D 11/06</i> (2006.01)	a 2022 0033	2022.07.01	10/2023
5	MD	4873	C1	<i>F24H 4/02</i> (2006.01) <i>F24D 17/02</i> (2006.01) <i>F24S 10/00</i> (2018.01) <i>H01L 31/024</i> (2006.01) <i>H01L 31/048</i> (2006.01) <i>H01L 31/053</i> (2014.01) <i>H02S 10/30</i> (2014.01)	a 2021 0057	2021.09.03	10/2023

FG9Y Lista brevetelor de invenție de scurtă durată eliberate

Se publică următoarele date: numărul curent, codul țării conform normei ST.3 OMPI, numărul de brevet, codul tipului de document conform normei ST.16 OMPI, indicii de clasificare conform CIB, numărul de depozit, data de depozit, numărul BOPI în care a fost publicată mențiunea privind acordarea brevetului

Nr. crt.	Cod ST. 3 OMPI	(11) Nr. de brevet	(13) Cod ST. 16 OMPI	(51) Indici de clasificare	(21) Nr. de depozit	(22) Data de depozit	(45) Nr. BOPI
1	2	3	4	5	6	7	8
1	MD	1715	Z	<i>F03D 1/02</i> (2006.01) <i>F03D 1/06</i> (2006.01) <i>F03D 9/20</i> (2016.01) <i>F03D 9/25</i> (2016.01) <i>F03D 9/28</i> (2016.01)	s 2021 0089	2021.10.12	8/2023
2	MD	1721	Z	<i>A01N 43/653</i> (2006.01) <i>A01P 3/00</i> (2006.01) <i>C07D 249/08</i> (2006.01)	s 2022 0097	2022.11.30	10/2023

1	2	3	4	5	6	7	8
3	MD	1722	Z	A61H 1/02 (2006.01) A61H 15/00 (2006.01) A61H 23/02 (2006.01) A61F 5/04 (2006.01) A61F 5/042 (2006.01) A61F 7/00 (2006.01)	s 2022 0095	2020.05.26	10/2023
4	MD	1723	Z	A61L 2/08 (2006.01) A61L 2/10 (2006.01) A61L 2/18 (2006.01) C02F 1/32 (2006.01)	s 2023 0031	2023.03.31	10/2023

II

Soiuri de plante / Plant varieties / Сорта растений

Protecția juridică a soiurilor de plante în Republica Moldova se asigură în temeiul Legii nr. 39/2008 privind protecția soiurilor de plante.

În conformitate cu această Lege, brevetele pentru soi de plantă sunt eliberate de AGEPI și certifică prioritatea și paternitatea amelioratorului și dreptul exclusiv al titularului de brevet asupra soiului.

Un soi este brevetabil dacă este nou, distinct, omogen și stabil și este desemnat printr-o denumire conformă cu prevederile Legii.

Cererea de brevet pentru soi de plantă se depune la AGEPI de către orice persoană care, conform art. 11 și 12 din Lege, dispune de dreptul de a solicita brevet, personal sau prin reprezentant și trebuie să îndeplinească cerințele prevăzute la art. 33 din Lege.

În prezenta Secțiune se publică date privind cererile de brevet pentru soi de plantă depuse, brevetele pentru soi de plantă acordate și brevetele pentru soi de plantă eliberate conform procedurii naționale.

Legal protection of plant varieties in the Republic of Moldova shall be afforded on the bases of Law No. 39/2008 on the Protection of Plant Varieties.

In accordance with this Law, variety patents shall be granted by AGEPI and shall certify the priority of the variety, the authorship of the breeder and the exclusive right of the patent owner in the variety. The plant variety shall be patentable where it is new, distinct, uniform and stable and shall be designated by a denomination in accordance with the provisions of the Law.

The variety patent application shall be filed with the AGEPI by any person who, according to Art. 11 and 12 of the Law, is entitled to apply for a patent, in person or through a representative, and shall fulfill the requirements specified in Art. 33 of the Law.

Data concerning the filed plant variety applications, granted plant variety patents and plant variety patents issued according to the national procedure shall be published in this Section.

Правовая охрана сортов растений в Республике Молдова обеспечивается на основе Закона № 39/2008 об охране сортов растений.

В соответствии с этим Законом, патенты на сорта растений выдаются AGEPI и удостоверяют приоритет, авторство селекционера и исключительное право патентообладателя на сорт растения.

Сорт растения патентоспособен, если он является новым, отличимым, однородным и стабильным и обозначен наименованием в соответствии с требованиями Закона.

Заявка на патент на сорт растения подается в AGEPI любым лицом, которому согласно ст. 11 и 12 Закона принадлежит право на получение патента, лично или через представителя и должна содержать документы, предусмотренные в ст. 33 Закона.

В данном Разделе публикуются сведения о заявках на патенты на сорта растений, о предоставленных патентах на сорта растений и о выданных патентах на сорта растений согласно национальной процедуре.

**CODURILE OMPI PENTRU CODIFICAREA TITLURILOR INFORMAȚIILOR
REFERITOARE LA SOIURILE DE PLANTE PUBLICATE ÎN BULETINUL OFICIAL
DE PROPRIETATE INTELECTUALĂ CONFORM NORMEI ST. 17**

**WIPO CODES ON CODING OF HEADINGS OF ANNOUNCEMENTS CONCERNING
PLANT VARIETIES MADE IN THE OFFICIAL BULLETIN
OF INTELLECTUAL AL PROPERTY IN ACCORDANCE WITH THE STANDARD ST. 17**

**КОДЫ ВОИС ДЛЯ КОДИРОВАНИЯ ЗАГОЛОВКОВ ИНФОРМАЦИИ, ОТНОСЯЩЕЙСЯ
К СОРТАМ РАСТЕНИЙ, ПУБЛИКУЕМОЙ В ОФИЦИАЛЬНОМ БЮЛЛЕТЕНЕ
ИНТЕЛЛЕКТУАЛЬНОЙ СОБСТВЕННОСТИ В СООТВЕТСТВИИ СО СТАНДАРТОМ ST. 17**

- BZ9E** Cereri de brevet pentru soi de plantă publicate
Published plant variety patent applications
Опубликованные заявки на патент на сорт растения
- BA9E** Denumirile soiurilor
Variety denominations
Наименования сортов
- FF9E** Brevete pentru soi de plantă acordate
Granted plant variety patents
Предоставленные патенты на сорт растения
- FF9E** Lista brevetelor pentru soi de plantă acordate, aranjate în ordinea numerelor de brevete (anual)
Numerical index of granted plant variety patents (yearly)
Нумерационный указатель предоставленных патентов на сорт растения (годовой)
- FG9E** Brevete pentru soi de plantă eliberate
Issued plant variety patents
Выданные патенты на сорт растения
- FA9E** Lista cererilor de brevet pentru soi de plantă retrase
List of withdrawn plant variety patent applications
Перечень отозванных заявок на патент на сорт растения
- FC9E** Lista cererilor de brevet pentru soi de plantă respinse
List of rejected plant variety patent applications
Перечень отклоненных заявок на патент на сорт растения
- MC9E** Lista cererilor de brevet pentru soi de plantă anulate
List of nullited plant variety patent applications
Перечень аннулированных заявок на патент на сорт растения
- MM9E** Lista brevetelor pentru soi de plantă a căror valabilitate a încetat
List of invalid plant variety patents
Перечень патентов на сорт растения, действие которых прекращено
- HF9E** Lista brevetelor pentru soi de plantă revalidate
List of revalidated plant variety patents
Перечень восстановленных патентов на сорт растения

BZ9E Cereri de brevet pentru soi de plantă publicate / Published plant variety patent applications / Опубликованные заявки на патент на сорт растения

Publicarea în BOPI a cererilor de brevet pentru soi de plantă asigură solicitantului o protecție provizorie în condițiile prevăzute de art. 26 din Legea nr. 39/2008 privind protecția soiurilor de plante.
Conform art. 49 din Lege, după publicarea cererii orice persoană poate să prezinte la AGEPI obiecții referitor la denumirea soiului și la satisfacerea condițiilor de brevetabilitate, în condițiile stabilite în Lege.

Publication in BOPI of plant variety patent applications provides to the applicant a provisional protection under the terms of Article 26 of Law No. 39/2008 on the Protection of Plant Varieties.
According to Article 49 of the Law, after the publication of the application any person may file with the AGEPI objections to the denomination of the variety and to the compliance with the requirements of patentability, under the terms established in the Law.

Публикация заявок на патент на сорт растения в BOPI обеспечивает заявителю временную охрану на условиях, предусмотренных ст. 26 Закона № 39/2008 об охране сортов растений.
Согласно ст. 49 Закона после публикации заявки любое лицо вправе подать в AGEPI возражения в отношении наименования сорта, а также возражения относительно несоответствия условиям патентоспособности, предусмотренным Законом.

**BZ9E Cereri de brevet pentru soi de plantă publicate /
Published plant variety patent applications/
Опубликованные заявки на патент на сорт растения**

Se publică următoarele date: numărul curent, numărul de depozit, data de depozit, solicitantul, amelioratorul, denumirea comună (taxonul botanic), denumirea propusă a soiului, data publicării

Nr. crt.	Nr. de depozit / Data de depozit	a. Solicitantul b. Amelioratorul	Denumirea comună (<i>Taxonul botanic</i>)	Denumirea propusă a soiului	Data publicării
No.	Application number / Filing date	a. Applicant b. Breeder	Common name (<i>Botanical taxon</i>)	Proposed variety denomination	Date of publica- tion
№ п/п	Номер заявки / Дата подачи	a. Заявитель b. Селекционер	Название вида (<i>Ботанический таксон</i>)	Предложенное наименование сорта	Дата публикации
1	v 2024 0004 / 2024.02.26	a. INSTITUȚIA PUBLICĂ INSTITUTUL DE CERCETĂRI PENTRU CULTURILE DE CÂMP „SELECȚIA”, MD b. POSTOLATI Alexei, MD; ȚURCAN Iulia, MD; ATANO- VA Lilia, MD; RUDOI Marina, MD; AFANAS Maria, MD; TARAN Mihai, MD; VRONSCHIIH Mihail, MD	GRĂU (<i>Triticum aestivum</i> L.) Wheat (<i>Triticum aestivum</i> L.) Пшеница мягкая (<i>Triticum aestivum</i> L.)	LOCAL	2024.05.31
2	v 2024 0005 / 2024.02.02	a. INSTITUȚIA PUBLICĂ INSTITUTUL DE CERCETĂRI PENTRU CULTURILE DE CÂMP „SELECȚIA”, MD b. VOZIAN Valeriu, MD; CO- SOVAN Alla, MD; CHIABURU Irina, MD; SCRIPNICIUC Nadejda, MD; LENCAUȚAN Marianna, MD	MAZĂRE (<i>Pisum sativum</i> L.) Peas (<i>Pisum sativum</i> L.) Горох (<i>Pisum sativum</i> L.)	OCTAVIA	2024.05.31
3	v 2024 0006 / 2024.02.02	a. INSTITUȚIA PUBLICĂ INSTITUTUL DE CERCETĂRI PENTRU CULTURILE DE CÂMP „SELECȚIA”, MD b. IACOBUȚA Maria, MD; VOZIAN Valeriu, MD; GUȚU Costel, MD; LENCAUȚAN Marianna, MD	SOIA (<i>Glycine max</i> (L.) Merr.) Soybean (<i>Glycine max</i> (L.) Merr.) Соя (<i>Glycine max</i> (L.) Merr.)	STELA	2024.05.31
4	v 2024 0007 / 2024.02.02	a. INSTITUȚIA PUBLICĂ INSTITUTUL DE CERCETĂRI PENTRU CULTURILE DE CÂMP „SELECȚIA”, MD b. AVADĂNII Larisa, MD; VOZIAN Valeriu, MD; BLÎNDU Maria, MD; LENCAUȚAN Marianna, MD	FASOLE (<i>Phaseolus vulgaris</i> L.) French bean (<i>Phaseolus vulgaris</i> L.) Фасоль (<i>Phaseolus vulgaris</i> L.)	ANTEIA	2024.05.31
5	v 2024 0008 / 2024.02.26	a. INSTITUTUL ȘTIINȚIFICO- PRACTIC DE HORTICUL- TURĂ ȘI TEHNOLOGII ALI- MENTARE, MD b. JURAVELI Alexei, MD; TERENTII Petru, MD; COZMIC Radu, MD	PRUN (<i>Prunus domestica</i> L.) European Plum (<i>Prunus domestica</i> L.) Слива (<i>Prunus domestica</i> L.)	PERAAL	2024.05.31

FF9E Brevete pentru soi de plantă acordate / Granted plant variety patents / Предоставленные патенты на сорт растения

Orice hotărâre de acordare a brevetului pentru soi de plantă poate fi contestată de către o persoană, afectată de hotărârea respectivă în mod direct și personal.
Contestația motivată se depune la AGEPI în termen de 2 luni de la data publicării hotărârii.

Any decision to grant a plant variety patent may be appealed by a person directly and personally affected by that decision.
The reasoned appeal shall be lodged with the AGEPI within 2 months as from the date of publication of the decision.

Любое решение о выдаче патента на сорт растения может быть обжаловано лицом, которого данное решение касается и к которому оно имеет непосредственное и прямое отношение.
Мотивированный протест подается в AGEPI в течение двух месяцев с даты публикации решения.

FF9E Brevete pentru soi de plantă acordate
Granted plant variety patents
Предоставленные патенты на сорт растения

Se publică următoarele date: numărul curent, numărul de depozit, data de depozit, titularul, amelioratorul, denumirea comună (taxonul botanic), denumirea soiului, numărul de brevet, data acordării brevetului

Nr. crt.	Nr. de depozit / Data de depozit	a. Titularul b. Amelioratorul	Denumirea comună (<i>Taxonul botanic</i>)	Denumirea soiului	Nr. de brevet / Data acordării
No.	Application number / Filing date	a. Holder b. Breeder	Common name (<i>Botanical taxon</i>)	Variety denomination	Patent number / Date of grant
№ п/п	Номер заявки / Дата подачи	а. Патентообладатель b. Селекционер	Название вида (<i>Ботанический таксон</i>)	Наименование сорта	Номер патента / Дата предоставления патента
1	v 2018 0037 / 2018.12.27	a. BEJO ZADEN BV, NL; DE GROOT EN SLOT B.V., NL b. BEJO ZADEN BV, NL; DE GROOT EN SLOT B.V., NL	CEAPĂ (<i>Allium cepa</i> (Grupul Cera)) Onion (<i>Allium cepa</i> (Cera Group)) Лук (<i>Allium cepa</i> (Группа Cera))	VENECIA	440 / 2024.05.31

FG9E Brevete pentru soi de plantă eliberate /
Issued plant variety patents /
Выданные патенты на сорт растения

Se publică următoarele date: numărul curent, numărul de depozit, data de depozit, numele titularului, numele amelioratorului, denumirea comună (taxonul botanic), denumirea soiului, numărul de brevet, data acordării brevetului

Nr. crt.	Nr. de depozit / Data de depozit	a. Titularul b. Amelioratorul	Denumirea comună (<i>Taxonul botanic</i>)	Denumirea soiului	Nr. de brevet / Data acordării
No.	Application number / Filing date	a. Holder b. Breeder	Common name (<i>Botanical taxon</i>)	Variety denomination	Patent number / Date of grant
№ п/п	Номер заявки / Дата подачи	а. Патентообладатель b. Селекционер	Название вида (<i>Ботанический таксон</i>)	Наименование сорта	Номер патента / Дата предоставления патента
1	2	3	4	5	6
1	v 2021 0003 / 2021.02.11	a. I.P. INSTITUTUL DE CERCETĂRI PENTRU CULTURILE DE CÎMP „SELECȚIA”, MD b. CHIȘCA Maria, MD; VOZIAN Valeriu, MD; CRECIUN Igor, MD; CALAȘNICOVA Tamara, MD; VRONSCHIIH Mihail, MD; TARAN Mihail, MD	ORZ (<i>Hordeum vulgare</i> L.) Barley (<i>Hordeum vulgare</i> L.) Ячмень (<i>Hordeum vulgare</i> L.)	NICOLI	429 / 2024.01.31

1	2	3	4	5	6
2	v 2021 0004 / 2021.02.11	a. I.P. INSTITUTUL DE CERCETĂRI PENTRU CULTURILE DE CÎMP „SELECȚIA”, MD b. POSTOLATI Alexei, MD; GĂINĂ Lidia, MD; SERGHEI Titu, MD; PLEȘCA Andrian, MD; ȚURCANU Iulia, MD; RU- DOI Marina, MD; ATA- NOVA Lilia, MD; VRONSCHIIH Mihail, MD; TARAN Mihail, MD	GRĂU (<i>Triticum aestivum</i> L.) Wheat (<i>Triticum aestivum</i> L.) Пшеница мягкая (<i>Triticum aestivum</i> L.)	ZBORUL	430 / 2024.01.31
3	v 2021 0005 / 2021.02.11	a. I.P. INSTITUTUL DE CERCETĂRI PENTRU CULTURILE DE CÎMP „SELECȚIA”, MD b. POSTOLATI Alexei, MD; GĂINĂ Lidia, MD; SERGHEI Titu, MD; PLEȘCA Andrian, MD; ȚURCANU Iulia, MD; RU- DOI Marina, MD; ATA- NOVA Lilia, MD; VRONSCHIIH Mihail, MD; TARAN Mihail, MD	GRĂU (<i>Triticum aestivum</i> L.) Wheat (<i>Triticum aestivum</i> L.) Пшеница мягкая (<i>Triticum aestivum</i> L.)	ODOR	432 / 2024.01.31
4	v 2020 0022 / 2020.09.11	a. INSTITUȚIA PUBLICĂ UNIVERSITATEA DE STAT DIN MOLDOVA, MD b. BUIUCLI Piotr, MD; VEVERIȚĂ Efimia, MD; JACOTĂ Anatol, MD; ROTARI Silvia, MD; GO- RE Andrei, MD; LU- PAȘCU Galina, MD; LEA- TAMBORG Svetlana, MD; CHIRTOACĂ Ilie, MD	TRITICALE (x <i>Triticosecale</i> Witt.) Triticale (x <i>Triticosecale</i> Witt.) Тритикале (x <i>Triticosecale</i> Witt.)	INGEN 33	433 / 2024.02.29
5	v 2020 0023 / 2020.09.11	a. INSTITUȚIA PUBLICĂ UNIVERSITATEA DE STAT DIN MOLDOVA, MD b. BUIUCLI Piotr, MD; VEVERIȚĂ Efimia, MD; JACOTĂ Anatol, MD; ROTARI Silvia, MD; GO- RE Andrei, MD	GRĂU DURUM (<i>Triticum durum</i> Desf.) Durum wheat (<i>Triticum durum</i> Desf.) Пшеница твердая (<i>Triticum durum</i> Desf.)	HORDEIFORME 335	434 / 2024.02.29

III

Mărci / Trademarks

Protecția juridică a mărcilor în Republica Moldova se asigură în temeiul înregistrării lor la AGEPI în modul stabilit de Legea nr. 38/2008 privind protecția mărcilor. În conformitate cu Legea, marca se autentifică prin certificatul de înregistrare eliberat de AGEPI. Certificatul de înregistrare confirmă prioritatea mărcii și dreptul exclusiv al titularului asupra mărcii pentru produsele și serviciile indicate în certificat.

În prezenta Secțiune se publică datele privind cererile de înregistrare, datele privind mărcile înregistrate în baza cererilor acceptate parțial, mărcile înregistrate și mărcile reînnoite prin procedura națională. Mărcile înregistrate conform Aranjamentului de la Madrid privind înregistrarea internațională a mărcilor și Protocolului referitor la Aranjamentul de la Madrid la care Republica Moldova este parte se publică în limbile franceză, engleză și spaniolă în Buletinul OMPI de Mărci Internaționale ("Gazette OMPI des marques internationales / WIPO Gazette of International Marks / Gaceta de la OMPI de Marcas Internacionales"). Buletinul include toate datele referitoare la înregistrările internaționale noi, la reînnoiri, la desemnări posterioare, precum și la modificări și alte acțiuni ce se referă la înregistrările internaționale. Buletinul este disponibil accesului public pe site-ul OMPI, pe adresele <https://www3.wipo.int/madrid/monitor/en/#gazette>, <https://www3.wipo.int/madrid/monitor/fr/#gazette> sau <https://www3.wipo.int/madrid/monitor/es/#gazette>.

Legal protection of trademarks in the Republic of Moldova shall be afforded on the basis of registration with the AGEPI, as established by Law No. 38/2008 on the Protection of Trademarks. According to this Law the trademark is certified by a registration certificate issued by AGEPI. The registration certificate shall attest the priority date of the trademark and the exclusive right of the owner in the trademark for the goods and services entered in the certificate.

Data on filed trademark applications, data on trademarks registered on the basis of partially accepted applications, registered trademarks and trademarks renewed under the national procedure shall be published in this Section.

Trademarks registered under the Madrid Agreement and the Protocol Concerning the International Registration of Marks to which the Republic of Moldova is a party shall be published in French, English and Spanish in the Gazette OMPI des marques internationales / WIPO Gazette of International Marks / Gaceta de la OMPI de Marcas Internacionales. The Gazette includes all relevant data on new international registrations, renewals, subsequent designations as well as amendments and other entries referred to the international registrations. The Gazette is available for public on the WIPO site at <https://www3.wipo.int/madrid/monitor/en/#gazette>, <https://www3.wipo.int/madrid/monitor/fr/#gazette> or <https://www3.wipo.int/madrid/monitor/es/#gazette>.

**CODURILE INID PENTRU IDENTIFICAREA DATELOR BIBLIOGRAFICE
REFERITOARE LA MĂRCI, CONFORM NORMEI ST. 60 OMPI****LIST OF INID CODES CONCERNING BIBLIOGRAPHIC DATA
RELATING TO MARKS, ACCORDING TO WIPO STANDARD ST. 60**

- (111) Numărul de ordine al înregistrării
Serial number of the registration
- (116) Numărul de ordine al înregistrării reînnoite
Serial number of the renewal
- (151) Data înregistrării
Date of the registration
- (156) Data reînnoirii
Date of the renewal
- (170) Termenul prevăzut de valabilitate a înregistrării / reînnoirii
Expected duration of the registration/renewal
- (181) Data prevăzută de expirare a termenului de valabilitate a înregistrării
Expected expiration date of the registration
- (186) Data prevăzută de expirare a termenului de valabilitate a reînnoirii
Expected expiration date of the renewal
- (210) Numărul de depozit
Number of the application
- (220) Data de depozit
Date of filing of the application
- (230) Data priorității de expoziție
Date of the exhibition priority
- (310) Numărul de depozit al cererii inițiale
Number of the initial application
- (320) Data de depozit a cererii inițiale
Date of filing of the initial application
- (330) Țara cererii inițiale, codul conform normei ST. 3 OMPI
Country of the initial application, code according to WIPO Standard ST. 3
- (441) Data la care informațiile privind cererea neexaminată au fost făcute accesibile publicului
Date of making information available to the public regarding the non-examined application
- (442) Data la care informațiile privind cererea examinată au fost făcute accesibile publicului
Date of making information available to the public regarding the examined application
- (450) Data la care informațiile privind înregistrarea au fost făcute accesibile publicului
Date of making information available to the public regarding the registration
- (510) Lista produselor când acestea nu sunt clasificate
List of goods, if not classified
- (511) Indicarea claselor conform Clasificării internaționale a produselor și serviciilor în scopul înregistrării mărcilor (Clasificarea de la Nisa), lista produselor și serviciilor conform acestei clasificări
The International Classification of Goods and Services for the Purposes of the Registration of Marks (Nice Classification), list of goods and/or services classified according thereto

- (526) Elementele mărcii asupra cărora nu se extinde dreptul exclusiv
Marks elements to which the exclusive rights do not extend
- (531) Descrierea elementelor figurative ale mărcii conform Clasificării internaționale a elementelor figurative ale mărcilor (Clasificarea de la Viena)
Description of the figurative elements of the mark according to the International Classification of the Figurative Elements of Marks (Vienna Classification)
- (540) Reproducerea mărcii
Reproduction of the mark
- (550)* Indicarea faptului că marca este proprietate a statului
Indication to the effect that the mark is a state property
- (551) Indicarea faptului că marca este colectivă sau de certificare
Indication to the effect that the mark is a collective mark or a certification mark
- (554) Indicarea faptului că marca este tridimensională
Indication to the effect that the mark is a three-dimensional mark
- (556) Marcă sonoră, inclusiv caracteristicile
Sound mark, including characteristics
- (580) Data înscrierii oricărui tip de tranzacție privind cererile de înregistrare sau înregistrările (de exemplu: modificare de titular, modificare de nume sau adresă, renunțare, expirare a protecției)
Date of recording of any kind of transaction in respect of applications or registrations (for example: change in ownership, change in name or address, renunciation, termination of protection)
- (591) Indicarea culorilor revendicate
Indication of colors claimed
- (641) Numărul și data altor cereri înrudite din punct de vedere juridic
Number and date of other legally related applications
- (730) Numele/denumirea și adresa solicitantului sau titularului, codul țării conform normei ST. 3 OMPI
Name and address of the applicant or the holder of the registration, country code according to WIPO Standard ST. 3
- (740) Numele reprezentantului
Name of the representative
- (750) Adresa pentru corespondență
Address for correspondence
- (770) Numele și adresa solicitantului sau titularului precedent (în caz de schimbare a titularului)
Name and address of the applicant or holder (in case of change in ownership)
- (771) Numele precedent sau adresa precedentă a solicitantului sau titularului (fără schimbarea titularului)
Previous name or address of the applicant or holder (in case of change in ownership)
- (791) Numele și adresa licențiatului
Name and address of the licensee
- (800) Indicarea datelor conform Aranjamentului de la Madrid și Protocolului de la Madrid
Indication of data under the Madrid Agreement and the Madrid Protocol
- (300)* Date referitoare la prioritatea cererilor înregistrate la oficiul de brevete al fostei U.R.S.S. (numărul documentului, data depozitului, codul țării)
Data relating to priority of the applications registered with the patent office of the former USSR (number of the document, application filing date, code of the country)

Cereri de înregistrare / Applications for registration

În conformitate cu Legea nr. 38/2008 privind protecția mărcilor, cererea de înregistrare a mărcii se depune la AGEPI de către solicitant, personal sau prin intermediul unui reprezentant.

O cerere trebuie să se refere la o singură marcă și trebuie să conțină documentele prevăzute în art. 30 din Lege.

Orice persoană interesată în termen de 3 luni de la data publicării datelor cu privire la cererea depusă poate prezenta în scris la AGEPI observații motivate privind necesitatea de a refuza înregistrarea mărcii conform art. 7 și/sau să formuleze o opoziție la înregistrarea mărcii pe motiv că înregistrarea acesteia ar trebui refuzată în baza prevederilor art. 8 și/sau, după caz, art. 7 din Lege.

In accordance with the Law No. 38/2008 on the Protection of Trademarks, a trademark registration application shall be filed with the AGEPI by the applicant, in person or through a representative.

An application shall relate to one trademark only and shall contain the documents provided for in Art. 30 of the Law.

Within three months of the date of publication of a trademark registration application, any person concerned shall be entitled to submit its comments in writing to the AGEPI, providing justification of the need for refusal of the trademark registration on the basis of Article 7 and/or lodge an opposition against registration of a trademark on the grounds that its registration must be refused on the basis of Article 8 and/or, as appropriate, Article 7 of the Law.

(210) **052805**
 (220) 15.01.2024
 (730) **ȚURCAN Oleg, MD**
 Str. Alba Iulia nr. 184, bloc 4, ap. 14,
 MD-2071, Chișinău, Republica Moldova
SCURTU Ion, MD
 Bd. Decebal nr. 99F, ap. 10,
 MD-2038, Chișinău, Republica Moldova

(540)



(511) NCL(12-2024)
 35 - publicitate; administrarea, organizarea și
 managementul afacerilor; lucrări de birou.
 (531) CFE(9) 26.04.18; 26.11.01; 27.05.09.

(210) **052806**
 (220) 15.01.2024
 (730) **ȚURCAN Oleg, MD**
 Str. Alba Iulia nr. 184, bloc 4, ap. 14,
 MD-2071, Chișinău, Republica Moldova
SCURTU Ion, MD
 Bd. Decebal nr. 99F, ap. 10,
 MD-2038, Chișinău, Republica Moldova

(540)



(511) NCL(12-2024)
 36 - servicii financiare, monetare și bancare; ser-
 vicii de asigurări; servicii imobiliare.
 (531) CFE(9) 26.01.18; 27.05.09.

(210) **052807**
 (220) 15.01.2024
 (730) **ȚURCAN Oleg, MD**
 Str. Alba Iulia nr. 184, bloc 4, ap. 14,
 MD-2071, Chișinău, Republica Moldova
SCURTU Ion, MD
 Bd. Decebal nr. 99F, ap. 10,
 MD-2038, Chișinău, Republica Moldova

(540)



(511) NCL(12-2024)
 36 - servicii financiare, monetare și bancare; ser-
 vicii de asigurări; servicii imobiliare;
 39 - transport; ambalarea și depozitarea mărfuri-
 lor; organizarea de călătorii;
 40 - tratarea materialelor; reciclarea gunoaielor și
 deșeurilor; filtrarea aerului și tratarea apei;
 servicii de imprimare; conservarea alimente-
 lor și a băuturilor;
 42 - servicii științifice și tehnologice, precum și
 servicii de cercetare și creație, referitoare la
 acestea; servicii de analiză industrială, cer-
 cetare industrială și proiectare industrială;
 servicii de control al calității și de autentifica-
 re; crearea și dezvoltarea calculatoarelor și
 programelor de calculator;
 45 - servicii juridice; servicii de securitate pentru
 protecția fizică a bunurilor materiale și a per-

soanelor; servicii matrimoniale, servicii de rețele de socializare on-line; servicii funerare; babysitting.
(531) CFE(9) 26.01.18; 27.05.09.

(210) **052976**
(220) 16.02.2024
(730) **GRANDO INVEST TRADING S.R.L., MD**
Str. Bogdan Voievod nr. 7, ap. 6a,
MD-2068, Chișinău, Republica Moldova
(540)



(591) Culori revendicate: albastru, negru, alb.
(511) NCL(12-2024)
29 - carne, pește, păsări și vânat; extracte din carne; fructe și legume conservate, congelate, uscate și fierte; jeleurii, dulceturi, compoturi; ouă; lapte, brânzeturi, unt, iaurt și alte produse lactate; uleiuri și grăsimi comestibile;
30 - cafea, ceai, cacao și înlocuitori ai acestora; orez, paste făinoase și tăiței; tapioca și sago; făină și preparate din cereale; pâine, produse de patiserie și cofetărie; ciocolată; înghețată, șerburi și alte înghețate comestibile; zahăr, miere, sirop de melasă; drojdie, praf de copt; sare, condimente, mirodenii, plante aromatice conservate; oțet, sosuri și alte condimente; gheață (apă înghețată);
31 - produse agricole, de acvacultură, horticoale și forestiere, brute și neprelucrate; cereale și semințe crude și neprocesate; fructe și legume proaspete, plante aromatice proaspete; plante și flori naturale; bulbi, răsaduri și semințe pentru plantare; animale vii; hrană și băuturi pentru animale; malț;
33 - băuturi alcoolice, cu excepția berii; preparate alcoolice pentru fabricarea băuturilor;
39 - transport; ambalarea și depozitarea mărfurilor; organizarea de călătorii;
40 - tratarea materialelor; reciclarea gunoaielor și deșeurilor; filtrarea aerului și tratarea apei; servicii de imprimare; conservarea alimentelor și a băuturilor;

43 - servicii de alimentație publică; servicii de cazare temporară.
(531) CFE(9) 01.05.01; 01.05.12; 27.05.01; 29.01.14.

(210) **052977**
(220) 16.02.2024
(730) **GRINAI&CO S.R.L., MD**
Bd. Renașterii Naționale nr. 12, of. 304,
MD-2005, Chișinău, Republica Moldova
(540)



(591) Culori revendicate: negru, verde, alb.
(511) NCL(12-2024)
01 - produse chimice destinate industriei, științelor, fotografiei, agriculturii, horticulturii și silviculturii; rășini artificiale în stare brută, materiale plastice în stare brută; compoziții pentru stingerea și prevenirea incendiilor; preparate pentru călire și sudură; substanțe pentru tăbăcirea blănușilor și pieilor de animale; adezivi pentru utilizare în industrie; chituri și alte produse de umplere; compost, gunoi de grajd, îngrășăminte; preparate biologice pentru utilizare în industrie și știință;
05 - preparate farmaceutice, medicale și de uz veterinar; produse igienice de uz medical; alimente și substanțe dietetice adaptate pentru uz medical sau veterinar, alimente pentru bebeluși; suplimente dietetice pentru oameni și animale; plasturi, materiale pentru pansamente; materiale pentru plombarea dinților și pentru mulaje dentare; dezinfectante; produse pentru distrugerea animalelor dăunătoare; fungicide, erbicide.
(531) CFE(9) 01.15.15; 02.09.04; 05.03.14; 26.13.25; 27.05.09; 29.01.13.

(210) **052989**
(220) 19.02.2024
(730) **Alberto-Culver International, Inc., US**
700 Sylvan Avenue, Englewood Cliffs, NJ
07632, Statele Unite ale Americii

(540)



(526) Elementele mărcii asupra cărora solicitantul declară că renunță la invocarea oricărui drept exclusiv: „SALON PROFESSIONAL”, cu excepția executării grafice deosebite.

(591) Culori revendicate: negru, alb, auriu.

(511) NCL(12-2024)

03 - săpunuri; produse de parfumerie; uleiuri eterice; deodorante și antiperspirante; produse și tratamente pentru păr; vopsele pentru păr, loțiuni capilare, preparate pentru ondularea părului, șampoane, balsamuri pentru păr, fixative pentru păr, pudră de păr, pomadă de păr, preparate pentru fixarea părului, spumă pentru păr, luciu de păr, gel pentru păr, produse pentru hidratarea părului, produse lichide pentru păr, tratamente de menținere a părului de uz cosmetic, tratamente de desecare a părului de uz cosmetic, ulei de păr, loțiuni tonice pentru păr, creme de păr, preparate pentru baie și/sau duș; produse de toaletă nemedicinale; preparate pentru îngrijirea pielii; cosmetice.

(531) CFE(9) 25.05.02; 26.11.01; 27.05.24; 29.01.13.

(210) **052991**

(220) 20.02.2024

(310) 98/404,047

(320) 13.02.2024

(330) US

(730) **AGCO Corporation, US**

4205 River Green Parkway, Duluth, GA
30096, Statele Unite ale Americii

(540)

PTX

(511) NCL(12-2024)

07 - mașini agricole; mașini agricole echipate cu receptoare pentru sisteme de poziționare globală (GPS), hardware, software și firmware de calculatoare care permit transmiterea datelor, colectarea datelor și informațiilor de navigare;

09 - software de calculatoare și aplicații software pentru utilizare în domeniul agriculturii; receptoare pentru sisteme de poziționare globală (GPS), hardware și software de calculatoare și firmware care permit transmiterea datelor, colectarea datelor și a informațiilor de navigare, pentru utilizare în agricultură; software de calculatoare integrat pentru utilizare în recepționarea, procesarea, vizualizarea și analiza datelor, vândut ca o componentă integrală a receptoarelor pentru sisteme de poziționare globală (GPS); aplicații mobile descărcabile pentru utilizare în recepționarea, procesarea, vizualizarea și analiza datelor obținute de la sistemele de poziționare globală (GPS); software de calculatoare cu sisteme de ghidare GPS pentru utilizare în cultivarea pământului și agricultură; hardware de calculatoare cu sisteme de ghidare GPS pentru utilizare în cultivarea pământului și agricultură; programe de calculator cu sisteme de ghidare GPS pentru utilizare în cultivarea pământului și agricultură; echipamente de procesare a datelor cu sisteme de ghidare GPS pentru utilizare în cultivarea pământului și agricultură; sisteme electronice de control, de detectare a informațiilor, de analiză a informațiilor și de afișare a informațiilor; sisteme de localizare geografică, sisteme de analiză a culturilor, sisteme de diagnosticare, toate pentru utilizare pe sau în legătură cu vehicule, tractoare agricole, unelte agricole, mașini agricole, combine agricole; software pentru gestionarea, prezentarea și analiza datelor agricole; controlere electronice și monitoare pentru mașini agricole; aparate montate pe vehicule agricole cuprinzând hardware și software de calculatoare pentru monitorizarea funcționării vehiculului agricol și a componentelor vehiculului agricol în timpul funcționării; senzori pentru utilizare cu aparate montate pe vehicule agricole pentru monitorizarea funcționării vehiculului agricol și a componentelor vehiculului agricol în timpul funcționării; software de interfață pentru utilizator;

38 - furnizarea accesului la o rețea în timp real pentru utilizare în transmisia de semnale prin

satelit, pentru utilizare în navigarea și corectarea cursului mașinilor, echipamentelor și vehiculelor agricole, pentru cartografiere, pentru aplicații de sisteme de informații geografice și pentru gestionarea activelor de mașini, echipamente și vehicule agricole; servicii de telecomunicații în legătură cu managementul agricol;

- 42 - software ca serviciu (SAAS) care oferă software pentru utilizare în domeniul agriculturii; proiectare de software de calculatoare; crearea de software; inginerie de software informatic; inginerie; analize în domeniul ingineriei tehnologice; prestare de servicii de cercetare; servicii software ca serviciu (SAAS) care oferă software, și anume software pentru colectarea și gestionarea datelor agricole; servicii software ca serviciu (SAAS) care oferă software pentru administrarea afacerilor în domeniul cultivării pământului și agriculturii; servicii software ca serviciu (SAAS) care oferă software pentru furnizarea de alerte, notificări, înregistrări, rapoarte și alte documente referitoare la lucrul în câmp și afacerile agricole; servicii software ca serviciu (SAAS) care oferă software pentru furnizarea accesului clienților și comercianților la informații despre mașini; furnizare de software de calculatoare nedescărcabil pentru accesarea și monitorizarea locației geografice, productivității și întreținerea echipamentelor și vehiculelor agricole; dezvoltare de software de calculatoare nedescărcabil pentru accesarea și monitorizarea locației geografice, productivității și întreținerea echipamentelor și vehiculelor agricole; găzduire de software de calculatoare nedescărcabil pentru accesarea și monitorizarea locației geografice, productivității și întreținerea echipamentelor și vehiculelor agricole; gestionarea de software de calculatoare nedescărcabil pentru accesarea și monitorizarea locației geografice, productivității și întreținerea echipamentelor și vehiculelor agricole.

(210) **052992**

(220) 20.02.2024

(730) **Stafford-Miller (Ireland) Limited, IE**
Clocherane, Youghal Road, Dungarvan, Co. Waterford, Irlanda

(540)



(511) NCL(12-2024)

- 03 - produse de toaletă nemedicinale, produse pentru îngrijirea dinților, apă de gură și produse pentru îmborspătarea respirației; preparate pentru igiena bucală, geluri dentare, preparate pentru albit, preparate pentru lustruirea dinților, preparate și acceleratori de albire a dinților, preparate cosmetice pentru îndepărtarea petelor;
- 05 - preparate medicinale pentru igiena bucală, preparate medicinale pentru lustruirea dinților, preparate medicinale de albire a dinților, apă de gură medicinală, preparate medicinale pentru albit, gumă de mestecat și pastile medicinale pentru igiena dentară;
- 21 - periuțe de dinți, scobitori, ață dentară, perii și bureți.

(531) CFE(9) 01.07.06; 01.15.23; 05.03.13; 24.11.25; 26.03.01; 26.03.07; 26.13.25.

(210) **052994**

(220) 21.02.2024

(730) **BRAȘOVEANU Oleg, MD**

Str. Alexandru Vlahuță nr. 19, bloc 2, ap. 8,
MD-2005, Chișinău, Republica Moldova
BRAȘOVEANU Anatolie, MD
Str. Tineretului nr. 16A,
MD-2092, Tohatin, Chișinău,
Republica Moldova

(540)

FBR FABRIKA

(511) NCL(12-2024)

- 11 - aparate și instalații de iluminat, de încălzire, de răcire, de producere a vaporilor, de coacere, de uscare, de ventilare, de distribuire a apei și de uz sanitar;
- 19 - materiale, nemetalice, pentru clădiri și construcții; conducte rigide, nemetalice, pentru construcții; asfalt, smoală, gudron și bitum; construcții transportabile, nemetalice; monumente, nemetalice;
- 20 - mobile, oglinzi, rame pentru tablouri; containere, nemetalice, pentru depozitare sau transport; oase neprelucrate sau semiprelucrate, coarne, fanoane de balenă sau sifid; scoici; spumă de mare; chihlimbar galben;
- 35 - servicii on-line de tranzacționare, și anume servicii de operare on-line pe piețe pentru vânzătorii și cumpărătorii de produse și servicii; servicii on-line de tranzacționare în care vânzătorii afișează produsele sau serviciile care urmează să fie oferite spre vânzare, achiziționare sau spre licitare prin intermediul Internetului, în scopul facilitării vânzării de produse și servicii de către terți prin intermediul unei rețele de calculatoare; oferire de răspuns evaluativ și evaluări de produse și servicii oferite de vânzatori, evaluarea valorii și a prețurilor produselor și serviciilor oferite de vânzatori, serviciilor de performanță a cumpărătorilor și vânzătorilor, serviciilor de livrare, precum și experiența globală de tranzacționare în legătură cu acestea; oferirea unui ghid de căutare de publicitate on-line care oferă produse și servicii ale vânzătorilor; oferirea unei baze de date de căutare on-line de evaluare pentru cumpărători și vânzatori; agenții de import-export; publicitate; gestiunea afacerilor comerciale; administrare comercială; lucrări de birou; servicii furnizate prin intermediul magazinelor de vânzare cu amănuntul, prin punctele de vânzare angro, prin intermediul automatelor pentru vânzarea produselor, cataloagelor cu comandă prin poștă sau cu comandă prin mijloace electronice, prin intermediul site-urilor web sau al emisiunilor de tip teleshopping; servicii de achiziție pentru terți; relații publice; închirierea automatelor pentru vânzarea produselor; servicii de comercializare pentru terți prestate de supermarketuri, hipermarketuri, buticuri, magazine, gherete, chioșcuri și tarabe.

(210) 052995

(220) 21.02.2024

(730) BRAȘOVEANU Oleg, MD

Str. Alexandru Vlașuț nr. 19, bloc 2, ap. 8,
MD-2005, Chișinău, Republica Moldova

BRAȘOVEANU Anatolie, MD

Str. Tineretului nr. 16A,
MD-2092, Tohatin, Chișinău,
Republica Moldova

(540)



(511) NCL(12-2024)

- 35 - servicii on-line de tranzacționare, și anume servicii de operare on-line pe piețe pentru vânzătorii și cumpărătorii de produse și servicii; servicii on-line de tranzacționare în care vânzătorii afișează produsele sau serviciile care urmează să fie oferite spre vânzare, achiziționare sau spre licitare prin intermediul Internetului, în scopul facilitării vânzării de produse și servicii de către terți prin intermediul unei rețele de calculatoare; oferire de răspuns evaluativ și evaluări de produse și servicii oferite de vânzatori, evaluarea valorii și a prețurilor produselor și serviciilor oferite de vânzatori, serviciilor de performanță a cumpărătorilor și vânzătorilor, serviciilor de livrare, precum și experiența globală de tranzacționare în legătură cu acestea; oferirea unui ghid de căutare de publicitate on-line care oferă produse și servicii ale vânzătorilor; oferirea unei baze de date de căutare on-line de evaluare pentru cumpărători și vânzatori; agenții de import-export; publicitate; gestiunea afacerilor comerciale; administrare comercială; lucrări de birou; servicii furnizate prin intermediul magazinelor de vânzare cu amănuntul, prin punctele de vânzare angro,

- prin intermediul automatelor pentru vânzarea produselor, cataloagelor cu comandă prin poștă sau cu comandă prin mijloace electronice, prin intermediul site-urilor web sau al emisiunilor de tip teleshopping; servicii de achiziție pentru terți; relații publice; închirierea automatelor pentru vânzarea produselor; servicii de comercializare pentru terți prestate de supermarketuri, hipermarketuri, buticuri, magazine, gherete, chioșcuri și tarabe;
- 36 - servicii financiare, monetare și bancare; servicii de asigurări; servicii imobiliare;
- 37 - servicii de construcții; servicii de instalații și reparații; extracții miniere, foraje pentru extracția de petrol și gaze;
- 41 - educație; instruire; divertisment; activități sportive și culturale;
- 43 - servicii de alimentație publică; servicii de cazare temporară;
- 44 - servicii medicale; servicii veterinare; servicii de igienă și de îngrijire a frumuseții pentru oameni sau animale; servicii de agricultură, acvacultură, horticultură și silvicultură.
- (531) CFE(9) 05.03.17; 05.13.01; 05.13.04; 27.05.02.

- (210) **053005**
 (220) 21.02.2024
 (730) **ZUR MÜHLEN Markenbesitzgesellschaft mbH & Co. KG, DE**
 Gewerbestrasse 1, 24860 Böklund, Germania
 (540)

PLUMROSE

- (511) NCL(12-2024)
 29 - carne, pește, păsări și vânat; extracte din carne; fructe și legume conservate, uscate, gătită, coapte și prăjite; jeleurii, gemuri, compoturi, marmelade; ouă, lapte și produse lactate; uleiuri și grăsimi comestibile; sosuri pentru salate; conserve;
- 30 - cafea; ceai; zahăr; cacao; orez; tapioca (manioca); sago; cafea artificială; făină și preparate din cereale; produse de patiserie și cofetărie; înghețată; miere; melasă; drojdie; praf

de copt; sare; muștar; oțet; sosuri (condimente, cu excepția sosurilor pentru salate); condimente; gheață.

- (210) **053006**
 (220) 21.02.2024
 (730) **FORWARD INTERNATIONAL S.R.L., MD**
 Șos. Muncești nr. 801A,
 MD-2029, Chișinău, Republica Moldova
 (540)

MooMoo

- (511) NCL(12-2024)
 29 - carne, pește, păsări și vânat; extracte din carne; fructe și legume conservate, congelate, uscate și fierte; jeleurii, dulceturi, compoturi; ouă; lapte, brânzeturi, unt, iaurt și alte produse lactate; uleiuri și grăsimi comestibile.

- (210) **053007**
 (220) 19.02.2024
 (730) **Sanipac Trading SRL, BG**
 Str. Stroiteli 17, Breznici 2360, Bulgaria
 (540)

My Secret

- (591) Culori revendicate: turcoaz, albastru.
 (511) NCL(12-2024)
 05 - preparate farmaceutice, medicale și de uz veterinar; produse igienice de uz medical; alimente și substanțe dietetice adaptate pentru uz medical sau veterinar, alimente pentru bebeluși; suplimente dietetice pentru oameni și animale; plasturi, materiale pentru pansamente; materiale pentru plombarea dinților și pentru mulaje dentare; dezinfectante; produse pentru distrugerea animalelor dăunătoare; fungicide, erbicide;
- 16 - hârtie și carton; produse de imprimărie; articole pentru legătorie; fotografii; articole de papetărie și de birou, cu excepția mobilei; adezivi pentru papetărie sau menaj; materia-

le de desen și materiale pentru artiști; pensule; materiale didactice și de instruire; foi, folii și pungii din plastic pentru împachetare și ambalare; caractere și clișee tipografice.

(531) CFE(9) 27.05.10; 29.01.12.

(210) **053020**

(220) 27.02.2024

(730) **GlaxoSmithKline LLC, US**

Corporation Service Company, 251 Little Falls Drive, Wilmington, Delaware 19808, Statele Unite ale Americii

(540)

OMJJARA

(511) NCL(12-2024)

05 - preparate farmaceutice pentru tratamentul cancerului.

(210) **053049**

(220) 01.03.2024

(730) **AT Magnis Services Ltd., CY**

70 Georgiou A Street, Gulf Palace, block C, office 103, Germasogeia, 4048, Limassol, Cipru

(540)



(511) NCL(12-2024)

03 - sodă pentru albire; înălbitor pentru rufe; preparate pentru înălbire (decoloranți) de uz casnic; pânză îmbibată cu detergent, pentru curățat; detergenți, alții decât cei folosiți în timpul proceselor de fabricație și decât cei de uz medical; coloranți pentru toaletă; produse de degresare, altele decât cele folosite în procesele de fabricație; creme de lustruit; bile de spălat rufe care conțin detergent de

rufe; săpunuri; decapanți; preparate pentru lustruit; ceruri de parchet și mobilă; preparate pentru spălare; preparate odorizante pentru îmbospătarea aerului; preparate cosmetice pentru baie (nu de uz medical); decapanți pentru ceară de pardoseli (preparate pentru curățare); produse pentru îndepărtarea ruginii; preparate pentru îndepărtarea lacului; preparate pentru decolorare; substanțe pentru îndepărtarea petelor; farduri; produse pentru conferirea luciului (produse de lustruire); produse pentru desfundarea țevilor de scurgere; lichide pentru spălarea parbrizelor; produse de curățat; preparate chimice de curățare pentru uz casnic.

(531) CFE(9) 01.03.02; 01.03.13; 26.01.02; 26.13.01; 27.03.12; 27.05.08.

(210) **053050**

(220) 01.03.2024

(730) **AT Magnis Services Ltd., CY**

70 Georgiou A Street, Gulf Palace, block C, office 103, Germasogeia, 4048, Limassol, Cipru

(540)



(591) Culori revendicate: verde, galben.

(511) NCL(12-2024)

03 - pânză îmbibată cu detergent, pentru curățat; decapanți; decapanți pentru ceară de pardoseli (preparate pentru curățare); produse pentru îndepărtarea ruginii; preparate pentru decolorare; preparate detartrante de uz casnic; substanțe pentru îndepărtarea petelor; preparate pentru îndepărtarea lacului; produse pentru desfundarea țevilor de scurgere; lichide pentru spălarea parbrizelor; produse de curățat; preparate chimice de curățare pentru uz casnic;

21 - ștergătoare de mobilă; cârpe pentru ștergerea prafului; cârpe pentru spălat dușumele; materiale pentru lustruire (cârpe); șervete de bucătărie; cârpe de curățat; bureți de baie; bureți pentru exfolierea pielii; bureți de menaj; bureți din sârmă; perii de sârmă pentru

curățat; tampoane pentru curățare; raclete
(manuale) pentru curățenie; țesale.
(531) CFE(9) 01.15.15; 27.05.10; 29.01.12.

(210) **053051**
(220) 01.03.2024
(730) **AT Magnis Services Ltd., CY**
70 Georgiou A Street, Gulf Palace, block C,
office 103, Germasogeia, 4048, Limassol,
Cipru
(540)

O'shy

(511) NCL(12-2024)
03 - balsamuri pentru păr; cosmetice; preparate
cosmetice pentru baie; produse cosmetice
pentru îngrijirea pielii; șampoane.

(210) **053054**
(220) 01.03.2024
(730) **PAVALACHI-MOSCALU Stela, MD**
Str. Grenoble nr. 120/5, ap. 112,
MD-2025, Codru, Chișinău,
Republica Moldova
(540)



(591) Culori revendicate: albastru, maro-închis,
maro-deschis, negru, alb, gri.
(511) NCL(12-2024)
30 - produse de patiserie și cofetărie;
35 - publicitate; administrarea, organizarea și
managementul afacerilor; lucrări de birou.
(531) CFE(9) 11.01.10; 11.01.21; 27.05.10;
29.01.15.

(210) **053055**
(220) 01.03.2024
(730) **T.P.I. - PHARM S.R.L., MD**
Bd. Traian nr. 2/1,
MD-2060, Chișinău, Republica Moldova
(540)

MEMOGEN

(511) NCL(12-2024)
05 - suplimente alimentare.

(210) **053056**
(220) 01.03.2024
(730) **T.P.I. - PHARM S.R.L., MD**
Bd. Traian nr. 2/1,
MD-2060, Chișinău, Republica Moldova
(540)

VOSCOPRAN

(511) NCL(12-2024)
10 - dispozitive medicale.

(210) **053057**
(220) 04.03.2024
(730) **COFFE LIKE S.R.L., MD**
Str. Kiev nr. 16/1,
MD-2068, Chișinău, Republica Moldova
(540)

COFFEELIKE

(511) NCL(12-2024)
30 - cafea, ceai, cacao și înlocuitori ai acestora;
orez, paste făinoase și tăiței; tapioca și sago;
făină și preparate din cereale; pâine, produse
de patiserie și cofetărie; ciocolată; înghețată,
șerbeturi și alte înghețate comestibile; zahăr,
miere, sirop de melasă; drojdie, praf de copt;
sare, condimente, mirodenii, plante aromati-
ce conservate; oțet, sosuri și alte condimen-
te; gheață (apă înghețată);

- 35 - publicitate; administrarea, organizarea și managementul afacerilor; lucrări de birou;
43 - servicii de alimentație publică; servicii de cazare temporară.

- (210) **053059**
(220) 04.03.2024
(730) **OLVIC-PRIM S.R.L., MD**
Str. Matei Basarab nr. 5/3, ap. 46,
MD-2045, Chișinău, Republica Moldova
(540)



Pan Pan
B A K E R Y & C O F F E E

- (511) NCL(12-2024)
29 - carne, pește, păsări și vânat; extracte din carne; fructe și legume conservate, congelate, uscate și fierte; jeleuri, dulceturi, compoturi; ouă; lapte, brânzeturi, unt, iaurt și alte produse lactate; uleiuri și grăsimi comestibile;
30 - cafea, ceai, cacao și înlocuitori ai acestora; orez, paste făinoase și tăiței; tapioca și sago; făină și preparate din cereale; pâine, produse de patiserie și cofetărie; ciocolată; înghețată, șerbeturi și alte înghețate comestibile; zahăr, miere, sirop de melasă; drojdie, praf de copt; sare, condimente, mirodenii, plante aromatice conservate; oțet, sosuri și alte condimente; gheață (apă înghețată);
43 - servicii de alimentație publică; servicii de cazare temporară.
(531) CFE(9) 08.01.08; 11.03.02; 26.01.16; 27.05.09.

- (210) **053060**
(220) 29.02.2024
(730) **CANARIOV Anatolie, MD**
Str. Independenței nr. 42/2, ap. 99,
MD-2072, Chișinău, Republica Moldova
(540)

CRUSTOS

- (511) NCL(12-2024)
29 - carne, pește, păsări și vânat; extracte din carne; fructe și legume conservate, congelate, uscate și fierte; jeleuri, dulceturi, compoturi; ouă; lapte, brânzeturi, unt, iaurt și alte produse lactate; uleiuri și grăsimi comestibile;
30 - cafea, ceai, cacao și înlocuitori ai acestora; orez, paste făinoase și tăiței; tapioca și sago; făină și preparate din cereale; pâine, produse de patiserie și cofetărie; ciocolată; înghețată, șerbeturi și alte înghețate comestibile; zahăr, miere, sirop de melasă; drojdie, praf de copt; sare, condimente, mirodenii, plante aromatice conservate; oțet, sosuri și alte condimente; gheață (apă înghețată);
31 - produse agricole, de acvacultură, horticoale și forestiere, brute și neprelucrate; cereale și semințe crude și neprocesate; fructe și legume proaspete, plante aromatice proaspete; plante și flori naturale; bulbi, răsaduri și semințe pentru plantare; animale vii; hrană și băuturi pentru animale; malț.

- (210) **053061**
(220) 05.03.2024
(730) **GELIBERT S.R.L., MD**
Str. Bălțului nr. 2/A,
MD-6201, Sîngerei, Republica Moldova
(540)

A P E R I T I V O
APERITTI

- (591) Culori revendicate: roșu, albastru, alb.
 (511) NCL(12-2024)
 32 - bere; băuturi nealcoolice; ape minerale și carbogazoase; băuturi din fructe și sucuri de fructe; siropuri și alte preparate pentru fabricarea băuturilor nealcoolice;
 33 - băuturi alcoolice, cu excepția berii; preparate alcoolice pentru fabricarea băuturilor;
 35 - publicitate; administrarea, organizarea și managementul afacerilor; lucrări de birou.
 (531) CFE(9) 27.05.09; 29.01.13.

- (210) **053063**
 (220) 06.03.2024
 (730) **BALAN Anatolie, MD**
 Str. Independenței nr. 10, ap. 45,
 MD-3100, Bălți, Republica Moldova
 (540)



- (591) Culori revendicate: alb, albastru.
 (511) NCL(12-2024)
 29 - carne, pește, păsări și vânat; extracte din carne; fructe și legume conservate, congelate, uscate și fierte; jeleuri, dulceturi, compoturi; ouă; lapte, brânzeturi, unt, iaurt și alte produse lactate; uleiuri și grăsimi comestibile;
 30 - cafea, ceai, cacao și înlocuitori ai acestora; orez, paste făinoase și tăiței; tapioca și sago; făină și preparate din cereale; pâine, produse de patiserie și cofetărie; ciocolată; înghețată, șerburi și alte înghețate comestibile; zahăr, miere, sirop de melasă; drojdie, praf de copt; sare, condimente, mirodenii, plante aromatice conservate; oțet, sosuri și alte condimente; gheață (apă înghețată);
 35 - servicii on-line de tranzacționare, și anume servicii de operare on-line pe piețe pentru vânzătorii și cumpărătorii de produse și servicii; servicii on-line de tranzacționare în care vânzătorii afișează produsele sau serviciile care urmează să fie oferite spre vânzare, achiziționare sau spre licitare prin intermediul

Internetului, în scopul facilitării vânzării de produse și servicii de către terți prin intermediul unei rețele de calculatoare; oferire de răspuns evaluativ și evaluări de produse și servicii oferite de vânzătorii, evaluarea valorii și a prețurilor produselor și serviciilor oferite de vânzătorii, serviciilor de performanță a cumpărătorilor și vânzătorilor, serviciilor de livrare, precum și experiența globală de tranzacționare în legătură cu acestea; oferirea unui ghid de căutare de publicitate on-line care oferă produse și servicii ale vânzătorilor; oferirea unei baze de date de căutare on-line de evaluare pentru cumpărătorii și vânzătorii; publicitate; gestiunea afacerilor comerciale; administrare comercială; lucrări de birou; servicii de comercializare pentru terți prestate de supermarketuri, hipermarketuri, buticuri, magazine, gherete, chioșcuri, piețe și tarabe.

- (531) CFE(9) 26.01.18; 26.01.20; 27.05.24; 29.01.12.

- (210) **053064**
 (220) 06.03.2024
 (730) **CHISELIOV Aliona, MD**
 Str. Smolean nr. 21,
 MD-3100, Bălți, Republica Moldova
 (540)

HAPPYTORIA

- (511) NCL(12-2024)
 28 - jocuri, jucării și articole pentru joacă; aparate pentru jocuri video; articole de gimnastică și sport; decorațiuni (ornamente) pentru pomul de Crăciun;
 35 - publicitate; gestiunea afacerilor comerciale; administrare comercială; lucrări de birou; servicii operaționale on-line de negociere, inclusiv de operare on-line pe piețe pentru vânzătorii de produse și/sau servicii; servicii de negociere on-line în care vânzătorul afișează produsele care urmează să fie oferite spre vânzare, pentru care cererea de ofertă se face prin intermediul Internetului, pentru a facilita vânzarea produselor și serviciilor printr-o rețea de calculatoare și furnizarea de feedback evaluativ și evaluări de produse și servicii ale vânzătorilor, evaluarea valorii,

- prețurilor produselor și a serviciilor oferite de vânzători, evaluarea performanței cumpărătorilor și vânzătorilor, serviciilor de livrare, precum și experiența globală de negociere în legătură cu acestea; servicii de publicitate, servicii de comercializare pentru terți prestate de supermarketuri, hipermarketuri, buticuri, magazine, gherete, chioșcuri și tarabe;
- 41 - educație; instruire; divertisment; activități sportive și culturale;
- 43 - servicii de alimentație publică; servicii de cazare temporară.

- feedback evaluativ și evaluări de produse și servicii ale vânzătorilor, evaluarea valorii, prețurilor produselor și a serviciilor oferite de vânzători, evaluarea performanței cumpărătorilor și vânzătorilor, serviciilor de livrare, precum și experiența globală de negociere în legătură cu acestea; servicii de publicitate, servicii de comercializare pentru terți prestate de supermarketuri, hipermarketuri, buticuri, magazine, gherete, chioșcuri și tarabe;
- 43 - servicii de alimentație publică; servicii de cazare temporară.

(210) **053065**
 (220) 06.03.2024
 (730) **CHISELIOV Nicolai, MD**
 Str. Smolean nr. 21,
 MD-3100, Bălți, Republica Moldova
 (540)

(210) **053066**
 (220) 06.03.2024
 (730) **LUCHIANCIUC Oleg, MD**
 Str-la Locomotivelor nr. 2,
 MD-3102, Bălți, Republica Moldova
 (540)

KIKOSAN

- (511) NCL(12-2024)
- 29 - carne, pește, păsări și vânat; extracte din carne; fructe și legume conservate, congelate, uscate și fierte; jeleuri, dulceturi, compoturi; ouă; lapte, brânzeturi, unt, iaurt și alte produse lactate; uleiuri și grăsimi comestibile;
- 30 - cafea, ceai, cacao și înlocuitori ai acestora; orez, paste făinoase și tăiței; tapioca și sago; făină și preparate din cereale; pâine, produse de patiserie și cofetărie; ciocolată; înghețată, șerburi și alte înghețate comestibile; zahăr, miere, sirop de melasă; drojdie, praf de copt; sare, condimente, mirodenii, plante aromatice conservate; oțet, sosuri și alte condimente; gheață (apă înghețată);
- 35 - publicitate; gestiunea afacerilor comerciale; administrare comercială; lucrări de birou; servicii operaționale on-line de negociere, inclusiv de operare on-line pe piețe pentru vânzătorii de produse și/sau servicii; servicii de negociere on-line în care vânzătorul afișează produsele care urmează să fie oferite spre vânzare, pentru care cererea de ofertă se face prin intermediul Internetului, pentru a facilita vânzarea produselor și serviciilor printr-o rețea de calculatoare și furnizarea de



- (591) Culori revendicate: albastru-închis, albastru-deschis.
- (511) NCL(12-2024)
- 06 - metale comune și aliajele lor, minereuri; materiale metalice pentru edificare și construcții; construcții transportabile metalice; cabluri și fire neelectrice din metal comun; mici articole de fierărie; containere metalice pentru depozitare sau transport; seifuri;
- 20 - mobile, oglinzi, rame pentru tablouri; containere, nemetalice, pentru depozitare sau transport; oase neprelucrate sau semiprelu-

crate, coarne, fanoane de balenă sau sifid; scoici; spumă de mare; chihlimbar galben.
(531) CFE(9) 07.01.24; 07.03.11; 27.05.10; 29.01.12.

(210) **053068**
(220) 01.03.2024
(730) **SAFeway INTERNATIONAL IMPEX SRL, RO**
Str. Traian Vuia nr. 182, 400397, Cluj-Napoca, România
(540)



(591) Culori revendicate: alb, roșu.
(511) NCL(12-2024)
29 - carne, pește, păsări și vânat; extracte din carne; fructe și legume conservate, congelate, uscate și fierte; jeleuri, dulcețuri, compoturi; ouă; lapte, brânzeturi, unt, iaurt și alte produse lactate; uleiuri și grăsimi comestibile;
30 - cafea, ceai, cacao și înlocuitori ai acestora; orez, paste făinoase și tăiței; tapioca și sago; făină și preparate din cereale; pâine, produse de patiserie și cofetărie; ciocolată; înghețată, șerbeturi și alte înghețate comestibile; zahăr, miere, sirop de melasă; drojdie, praf de copt; sare, condimente, mirodenii, plante aromatice conservate; oțet, sosuri și alte condimente; gheață (apă înghețată);
35 - publicitate; administrarea, organizarea și managementul afacerilor; lucrări de birou;
39 - transport; ambalarea și depozitarea mărfurilor; organizarea de călătorii;

41 - educație; instruire; divertisment; activități sportive și culturale;
43 - servicii de alimentație publică; servicii de cazare temporară.
(531) CFE(9) 26.01.18; 27.05.11; 29.01.12.

(210) **053069**
(220) 05.03.2024
(730) **ȚUGUI Irina, MD**
Str. Calea Orheiului nr. 89, bloc 3, ap. 5, MD-2059, Chișinău, Republica Moldova
(540)

LARK

(511) NCL(12-2024)
30 - cafea, ceai, cacao și înlocuitori ai acestora; orez, paste făinoase și tăiței; tapioca și sago; făină și preparate din cereale; pâine, produse de patiserie și cofetărie; ciocolată; înghețată, șerbeturi și alte înghețate comestibile; zahăr, miere, sirop de melasă; drojdie, praf de copt; sare, condimente, mirodenii, plante aromatice conservate; oțet, sosuri și alte condimente; gheață (apă înghețată);
35 - publicitate; administrarea, organizarea și managementul afacerilor; lucrări de birou;
43 - servicii de alimentație publică; servicii de cazare temporară.

(210) **053070**
(220) 05.03.2024
(730) **CASTEL MIMI S.R.L., MD**
Str. Dacia nr. 1, MD-6512, Bulboaca, Anenii Noi, Republica Moldova
(540)

MIMI

(511) NCL(12-2024)
01 - produse chimice destinate industriei, științelor, fotografiei, agriculturii, horticulturii și silviculturii; rășini artificiale în stare brută, materiale plastice în stare brută; compoziții

- pentru stingerea și prevenirea incendiilor; preparate pentru călire și sudură; substanțe pentru tăbăcirea blănurilor și pieilor de animale; adezivi pentru utilizare în industrie; chituri și alte produse de umplere; compost, gunoi de grajd, îngrășăminte; preparate biologice pentru utilizare în industrie și știință;
- 02 - vopsele, firnisuri, lacuri; substanțe de protecție contra ruginii și contra deteriorării lemnului; coloranți, vopsele; cerneluri pentru imprimare, marcare și gravare; rășini naturale în stare brută; metale sub formă de folie și pulbere pentru utilizare în vopsire, decorare, tipărire și artă;
- 04 - uleiuri și unsori industriale, ceară; lubrifianti; produse pentru absorbția, umezirea și compactarea pulberilor; combustibili și materiale pentru iluminat; lumânări și fitiluri pentru iluminat;
- 05 - preparate farmaceutice, medicale și de uz veterinar; produse igienice de uz medical; alimente și substanțe dietetice adaptate pentru uz medical sau veterinar, alimente pentru bebeluși; suplimente dietetice pentru oameni și animale; plasturi, materiale pentru pansamente; materiale pentru plombarea dinților și pentru mulaje dentare; dezinfectante; produse pentru distrugerea animalelor dăunătoare; fungicide, erbicide;
- 06 - metale comune și aliajele lor, minereuri; materiale metalice pentru edificare și construcții; construcții transportabile metalice; cabluri și fire neelectrice din metal comun; mici articole de fierărie; containere metalice pentru depozitare sau transport; seifuri;
- 07 - mașini, mașini-unelte, unelte acționate electrice; motoare, cu excepția celor pentru vehiculele terestre; componente de cuplare și transmisie a mașinilor, cu excepția celor pentru vehiculele terestre; unelte agricole, altele decât unelte de mână, acționate manual; incubatoare pentru ouă; mașini automate de vânzare;
- 08 - scule și instrumente de mână, acționate manual; tacâmuri; arme albe, cu excepția armelor de foc; aparate de ras;
- 09 - aparate și instrumente științifice, pentru cercetare, de navigare, geodezice, fotografice, cinematografice, audiovizuale, optice, de cântărire, de măsurare, de semnalizare, de detectare, de testare, de verificare, de salvare și didactice; aparate și instrumente pentru conducerea, distribuirea, transformarea, acumularea, reglarea sau controlul distri-
- buției sau utilizării energiei electrice; aparate și instrumente pentru înregistrarea, transmiterea, reproducerea sau procesarea sunetului, imaginilor sau a datelor; suporturi media înregistrate și descărcabile, software pentru calculatoare, suporturi media digitale sau analogice de înregistrare și de stocare fără conținut; mecanisme pentru aparate cu preplată; case de marcat, dispozitive de calculat; calculatoare și dispozitive periferice pentru calculatoare; costume de scafandru, măști pentru scafandri, dopuri de urechi pentru scafandri, clești de nas pentru scafandri și înotători, mănuși pentru scafandri, aparate de respirat pentru înot subacvatic; extinctoare;
- 10 - aparate și instrumente chirurgicale, medicale, dentare și veterinare; membre, ochi și dinți artificiali; articole ortopedice; materiale de sutură; dispozitive terapeutice și de asistență, adaptate pentru persoanele cu handicap; aparate de masaj; aparate, dispozitive și articole pentru sugari; aparate, dispozitive și articole pentru activitate sexuală;
- 11 - aparate și instalații de iluminat, de încălzire, de răcire, de producere a vaporilor, de coacere, de uscare, de ventilare, de distribuire a apei și de uz sanitar;
- 12 - vehicule; aparate de locomoție terestră, aeriană sau navală;
- 13 - arme de foc; muniții și proiectile; explozive; focuri de artificii;
- 14 - metale prețioase și aliajele lor; bijuterii, pietre prețioase și semiprețioase; instrumente de ceasornicărie și pentru măsurarea timpului;
- 15 - instrumente muzicale; pupitre pentru partituri și stative pentru instrumente muzicale; baghete pentru dirijori;
- 16 - hârtie și carton; produse de imprimare; articole pentru legătorie; fotografii; articole de papetărie și de birou, cu excepția mobilei; adezivi pentru papetărie sau menaj; materiale de desen și materiale pentru artiști; pensule; materiale didactice și de instruire; foi, folii și pungi din plastic pentru împachetare și ambalare; caractere și clișee tipografice;
- 17 - cauciuc, gutapercă, gumă, azbest, mică, neprelucrate și semiprelucrate, și înlocuitori pentru toate aceste materiale; materiale plastice și rășini extrudate destinate utilizării în producție; materiale de călăfătuire, etanșare și izolare; țevi, tuburi și furtunuri flexibile, nemetalice;

- 18 - piele și imitații de piele; piei de animale; genți de voiaj și de transport; umbrele și parasolare; bastoane; bice, harnașament și articole de șelărie; zgărzi, lese și îmbrăcăminte pentru animale;
- 19 - materiale, nemetalice, pentru clădiri și construcții; conducte rigide, nemetalice, pentru construcții; asfalt, smoală, gudron și bitum; construcții transportabile, nemetalice; monumente, nemetalice;
- 20 - mobile, oglinzi, rame pentru tablouri; containere, nemetalice, pentru depozitare sau transport; oase neprelucrate sau semiprelucrate, coarne, fanoane de balenă sau sidef; scoici; spumă de mare; chihlimbar galben;
- 21 - ustensile și recipiente pentru menaj sau de bucătărie; articole de bucătărie și veselă, cu excepția furculițelor, cuțitelor și lingurilor; piepteni și bureți; perii, cu excepția pensulelor; materiale pentru perii; articole pentru curățare; sticlă brută sau semiprelucrată, cu excepția sticlei pentru construcții; sticlărie, porțelan și ceramică;
- 22 - frânghii și sfori; plase; corturi și prelate; marchize din materiale textile sau sintetice; vele; saci pentru transportul și depozitarea materialelor în vrac; materiale de capitonare, amortizare și de umplutură, cu excepția hârtiei, cartonului, cauciucului sau a materialelor plastice; fibre textile brute și înlocuitori ai acestora;
- 23 - fire de uz textil;
- 24 - textile și înlocuitori de textile; lenjerie de uz casnic; perdele din material textil sau plastic;
- 25 - îmbrăcăminte, încălțăminte, articole care servesc la acoperirea capului; toate produsele sus-menționate, cu excepția ciorapilor, șosetelor, tricourilor cu mîneca scurtă, chiloșilor de tip boxer și articolelor de îmbrăcăminte tricotate;
- 26 - dantele, șireturi și broderii, panglici și funde ca articole de mercerie; nasturi, capse și copci, ace și ace cu gămălie; flori artificiale; decorațiuni pentru păr; păr fals;
- 27 - covoare, preșuri, rogojini, linoleum și alte produse pentru acoperirea podelelor; tapete murale, nu din materiale textile;
- 28 - jocuri, jucării și articole pentru joacă; aparate pentru jocuri video; articole de gimnastică și sport; decorațiuni (ornamente) pentru pomul de Crăciun;
- 29 - carne, pește, păsări și vânat; extracte din carne; fructe și legume conservate, congelate, uscate și fierte; jeleurii, dulceturi, compoturi; ouă; lapte, brânzeturi, unt, iaurt și alte produse lactate; uleiuri și grăsimi comestibile;
- 30 - cafea, ceai, cacao și înlocuitori ai acestora; orez, paste făinoase și tăiței; tapioca și sago; făină și preparate din cereale; pâine, produse de patiserie și cofetărie; ciocolată; înghețată, șerbeturi și alte înghețate comestibile; zahăr, miere, sirop de melasă; drojdie, praf de copt; sare, condimente, mirodenii, plante aromatice conservate; oțet, sosuri și alte condimente; gheață (apă înghețată);
- 31 - produse agricole, de acvacultură, horticoale și forestiere, brute și neprelucrate; cereale și semințe crude și neprocesate; fructe și legume proaspete, plante aromatice proaspete; plante și flori naturale; bulbi, răsaduri și semințe pentru plantare; animale vii; hrană și băuturi pentru animale; malț;
- 32 - bere; băuturi nealcoolice; ape minerale și carbogazoase; băuturi din fructe și sucuri de fructe; siropuri și alte preparate pentru fabricarea băuturilor nealcoolice;
- 33 - băuturi alcoolice, cu excepția berii; preparate alcoolice pentru fabricarea băuturilor;
- 34 - tutun și înlocuitori de tutun; țigări și trabucuri; țigări electronice și vaporizatoare orale pentru fumători; articole pentru fumători; chibrituri;
- 35 - publicitate; administrarea, organizarea și managementul afacerilor; lucrări de birou;
- 36 - servicii financiare, monetare și bancare; servicii de asigurări; servicii imobiliare;
- 37 - servicii de construcții; servicii de instalații și reparații; extracții miniere, foraje pentru extracția de petrol și gaze;
- 38 - servicii de telecomunicații;
- 39 - transport; ambalarea și depozitarea mărfurilor; organizarea de călătorii;
- 40 - tratarea materialelor; reciclarea gunoaielor și deșeurilor; filtrarea aerului și tratarea apei; servicii de imprimare; conservarea alimentelor și a băuturilor;
- 41 - educație; instruire; divertisment; activități sportive și culturale;
- 42 - servicii științifice și tehnologice, precum și servicii de cercetare și creație, referitoare la acestea; servicii de analiză industrială, cercetare industrială și proiectare industrială; servicii de control al calității și de autentificare; crearea și dezvoltarea calculatoarelor și programelor de calculator;

- 43 - servicii de alimentație publică; servicii de cazare temporară;
- 44 - servicii medicale; servicii veterinare; servicii de igienă și de îngrijire a frumuseții pentru oameni sau animale; servicii de agricultură, acvacultură, horticultură și silvicultură;
- 45 - servicii juridice; servicii de securitate pentru protecția fizică a bunurilor materiale și a persoanelor; servicii matrimoniale, servicii de rețele de socializare on-line; servicii funerare; babysitting.

(210) **053071**
 (220) 05.03.2024
 (730) **CASTEL MIMI S.R.L., MD**
 Str. Dacia nr. 1,
 MD-6512, Bulboaca, Anenii Noi,
 Republica Moldova

(540)

Culinarion

- (511) NCL(12-2024)
- 41 - educație; instruire; divertisment; activități sportive și culturale;
- 43 - servicii de alimentație publică; servicii de cazare temporară.

(210) **053072**
 (220) 05.03.2024
 (730) **Shenzhen DOKE electronic co., LTD, CN**
 801, Building3, 7th Industrial Zone, Yulv Community, Yutang Road, Guangming District, Shenzhen, 518000, China

(540)

OSCAL

- (511) NCL(12-2024)
- 09 - baterii galvanice; alimentatoare pentru acumulatori; încuietori biometrice; tastaturi de calculator; dispozitive de memorie pentru computere; periferice adaptate pentru a fi

folosite la calculatoare; programe de calculator înregistrate; huse pentru telefoane inteligente; huse pentru tablete; căști audio laptopuri; monitoare (hardware pentru calculatoare); încărcătoare portabile; procesoare (unități centrale de prelucrare); folii de protecție adaptate pentru telefoane inteligente; difuzoare inteligente; telefoane inteligente; ceasuri inteligente; panouri solare pentru producerea energiei electrice; tablete; magnetoscoape.

(531) CFE(9) 27.05.17.

(210) **053073**
 (220) 06.03.2024
 (730) **REVOMAG S.R.L., MD**
 Str. Alba Iulia nr. 75/8,
 MD-2071, Chișinău, Republica Moldova

(540)

revo

- (511) NCL(12-2024)
- 35 - publicitate; administrarea, organizarea și managementul afacerilor; lucrări de birou.

(210) **053074**
 (220) 06.03.2024
 (730) **PREMIER ACCOUNTING SERVICES S.R.L., MD**
 Str. Andrei Doga nr. 45/3, ap. 8,
 MD-2024, Chișinău, Republica Moldova

(540)



- (591) Culori revendicate: roșu de diferite nuanțe, negru.
- (511) NCL(12-2024)
- 35 - publicitate; administrarea, organizarea și managementul afacerilor; lucrări de birou;

- 36 - servicii financiare, monetare și bancare; servicii de asigurări; servicii imobiliare;
- 41 - educație; instruire; divertisment; activități sportive și culturale.
- (531) CFE(9) 06.01.04; 26.03.23; 27.05.09; 29.01.12.

- (210) **053075**
 (220) 06.03.2024
 (730) **GHEORGHELAȘ Constantin, MD**
 MD-5216, Drochia (sat), Drochia, Republica Moldova
 (540)

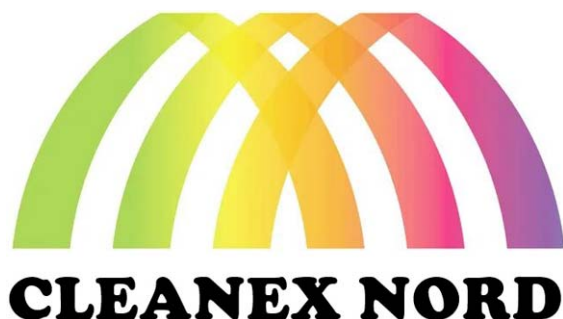

- (591) Culori revendicate: verde, galben, oranj, roz, violet, negru.
- (511) NCL(12-2024)
- 37 - servicii de construcții; servicii de instalații și reparații; extracții miniere, foraje pentru extracția de petrol și gaze;
- 40 - tratarea materialelor; reciclarea gunoaielor și deșeurilor; filtrarea aerului și tratarea apei; servicii de imprimare; conservarea alimentelor și a băuturilor.
- (531) CFE(9) 01.15.01; 26.02.05; 26.13.25; 27.05.01; 29.01.15.

- (210) **053076**
 (220) 07.03.2024
 (730) **Planable, Inc., US**
 16192 Coastal Highway, Lewes, Delaware, 19958, Statele Unite ale Americii
 (540)

planable

- (511) NCL(12-2024)
- 09 - software de aplicații de calculator descărcabil spre a se utiliza în legătură cu următoarele produse: computere portabile, telefoane celulare și dispozitive de calcul mobile, și anume, software pentru crearea, vizualizarea, editarea, organizarea, publicarea și colaborarea la conținut partajat distribuit prin platformele de social media;
- 42 - furnizarea accesului temporar la software nedescărcabil găzduit pe cloud pentru crearea, vizualizarea, editarea, organizarea, publicarea și colaborarea la conținut partajat distribuit prin platformele de social media; servicii software ca serviciu (SaaS) care oferă software pentru crearea, vizualizarea, editarea, organizarea, publicarea și colaborarea la conținut partajat distribuit prin platformele de social media.

- (210) **053077**
 (220) 07.03.2024
 (730) **Planable, Inc., US**
 16192 Coastal Highway, Lewes, Delaware, 19958, Statele Unite ale Americii
 (540)



- (591) Culori revendicate: gri, verde, galben, violet.
- (511) NCL(12-2024)
- 09 - software de aplicații de calculator descărcabil spre a se utiliza în legătură cu următoarele produse: computere portabile, telefoane celulare și dispozitive de calcul mobile, și anume, software pentru crearea, vizualizarea, editarea, organizarea, publicarea și colaborarea la conținut partajat distribuit prin platformele de social media;
- 42 - furnizarea accesului temporar la software nedescărcabil găzduit pe cloud pentru crearea, vizualizarea, editarea, organizarea, publicarea și colaborarea la conținut partajat distribuit prin platformele de social media; servicii software ca serviciu (SaaS) care oferă software pentru crearea, vizualizarea, editarea, organizarea, publicarea și colaborarea la conținut partajat distribuit prin platformele de social media.

rea la conținut partajat distribuit prin platformele de social media.

(531) CFE(9) 01.15.23; 21.01.17; 26.03.23; 26.13.25; 26.15.25; 27.05.01; 29.01.14.

(210) **053078**

(220) 07.03.2024

(730) **Planable, Inc., US**

16192 Coastal Highway, Lewes, Delaware, 19958, Statele Unite ale Americii

(540)



(591) Culori revendicate: verde, galben, violet.

(511) NCL(12-2024)

09 - software de aplicații de calculator descărcabil spre a se utiliza în legătură cu următoarele produse: computere portabile, telefoane celulare și dispozitive de calcul mobile, și anume, software pentru crearea, vizualizarea, editarea, organizarea, publicarea și colaborarea la conținut partajat distribuit prin platformele de social media;

42 - furnizarea accesului temporar la software nedescărcabil găzduit pe cloud pentru crearea, vizualizarea, editarea, organizarea, publicarea și colaborarea la conținut partajat distribuit prin platformele de social media; servicii software ca serviciu (SaaS) care oferă software pentru crearea, vizualizarea, editarea, organizarea, publicarea și colaborarea la conținut partajat distribuit prin platformele de social media.

(531) CFE(9) 01.15.23; 21.01.17; 26.03.23; 26.13.25; 26.15.25; 29.01.13.

(210) **053079**

(220) 07.03.2024

(730) **RENOVA BUILDING S.R.L., MD**

Str. M. Eminescu nr. 193,
MD-4118, Gura Galbenei, Cimișlia,
Republica Moldova

(540)

RENOVA BUILDING

(511) NCL(12-2024)

35 - publicitate; administrarea, organizarea și managementul afacerilor; lucrări de birou;

37 - servicii de construcții; servicii de instalații și reparații; extracții miniere, foraje pentru extracția de petrol și gaze.

(210) **053080**

(220) 07.03.2024

(730) **FANUC CORPORATION, JP**

3580, Shibokusa Aza-Komanba, Oshinomura, Minamitsuru-gun, Yamanashi, Japonia

(540)

FANUC ROBOCUT

(511) NCL(12-2024)

07 - mașini cu descărcare electrică; alte mașini și mașini-unelte pentru prelucrarea metalelor.

(210) **053081**

(220) 07.03.2024

(730) **FANUC CORPORATION, JP**

3580, Shibokusa Aza-Komanba, Oshinomura, Minamitsuru-gun, Yamanashi, Japonia

(540)

FANUC ROBODRILL

(511) NCL(12-2024)
07 - centre pentru prelucrarea metalelor; alte mașini de prelucrat metale și mașini-unelte pentru prelucrarea metalelor.

(210) **053082**
(220) 11.03.2024
(730) **GOLBAN Sofia, MD**
Bd. Decebal nr. 91, bloc 2, ap. 49,
MD-2038, Chișinău, Republica Moldova

(540)



(591) Culori revendicate: alb, negru, auriu.
(511) NCL(12-2024)
35 - publicitate; administrarea, organizarea și managementul afacerilor; lucrări de birou;
41 - educație; instruire; divertisment; activități sportive și culturale.
(531) CFE(9) 27.05.19; 29.01.13.

(210) **053083**
(220) 11.03.2024
(730) **Stoica Silvia Victor s. Leordoiaia, gospodărie țărănească, MD**
MD-4421, Leordoiaia, Călărași, Republica Moldova

(540)



PHIOPS

(591) Culori revendicate: galben, oranj, negru, alb.
(511) NCL(12-2024)
01 - produse chimice destinate industriei, științelor, fotografiei, agriculturii, horticulturii și silviculturii; rășini artificiale în stare brută, materiale plastice în stare brută; compoziții pentru stingerea și prevenirea incendiilor; preparate pentru călire și sudură; substanțe pentru tăbăcirea blănurilor și pieilor de animale; adezivi pentru utilizare în industrie; chituri și alte produse de umplere; compost, gunoi de grajd, îngrășăminte; preparate biologice pentru utilizare în industrie și știință;
03 - cosmetice și produse de toaletă nemedicinale; produse nemedicinale pentru curățarea dinților; produse de parfumerie, uleiuri esențiale; preparate pentru albit și alte substanțe pentru spălat; preparate pentru curățare, lustruire și șlefuire.
(531) CFE(9) 05.07.09; 05.07.22; 05.07.23; 27.05.01; 29.01.14.

(210) **053084**
(220) 06.03.2024
(730) **AZARAPIN Alexei, MD**
Str-la Ostasenco nr. 89,
MD-3300, Tiraspol, Republica Moldova

(540)

 **GROSSWELT**

- (511) NCL(12-2024)
 07 - mașini, mașini-unelte, unelte acționate electric; motoare, cu excepția celor pentru vehiculele terestre; componente de cuplare și transmisie a mașinilor, cu excepția celor pentru vehiculele terestre; unelte agricole, altele decât uneltele de mână, acționate manual; incubatoare pentru ouă; mașini automate de vânzare.
- (531) CFE(9) 14.03.01; 14.03.09; 26.05.18; 27.01.04; 27.05.21.

- (210) **053085**
 (220) 07.03.2024
 (730) **BECOR S.R.L., întreprindere mixtă, MD**
 Str. Calea Orheiului nr. 111/5,
 MD-2020, Chișinău, Republica Moldova
- (540)

PanicStop

- (511) NCL(12-2024)
 05 - preparate farmaceutice, medicale și de uz veterinar; produse igienice de uz medical; alimente și substanțe dietetice adaptate pentru uz medical sau veterinar, alimente pentru bebeluși; suplimente dietetice pentru oameni și animale; plasturi, materiale pentru pansamente; materiale pentru plombarea dinților și pentru mulaje dentare; dezinfectante; produse pentru distrugerea animalelor dăunătoare; fungicide, erbicide.

- (210) **053086**
 (220) 07.03.2024
 (730) **ANDONII Serghei, MD**
 MD-3047, Vădeni, Soroca,
 Republica Moldova
- (540)



- (591) Culori revendicate: roșu.
 (511) NCL(12-2024)
 35 - publicitate; administrarea, organizarea și managementul afacerilor; lucrări de birou.
- (531) CFE(9) 27.05.10; 29.01.01.

- (210) **053087**
 (220) 08.03.2024
 (730) **PRIVATE JOINT STOCK COMPANY „KYIV VITAMIN PLANT”, UA**
 38 Kopylivska Street, Kyiv, 04073, Ucraina
- (540)

ВАНЛЕРК

- (511) NCL(12-2024)
 05 - preparate farmaceutice, medicale și de uz veterinar; produse igienice de uz medical; alimente și substanțe dietetice adaptate pentru uz medical sau veterinar, alimente pentru bebeluși; suplimente dietetice pentru oameni și animale; plasturi, materiale pentru pansamente; materiale pentru plombarea dinților și pentru mulaje dentare; dezinfectante; produse pentru distrugerea animalelor dăunătoare; fungicide, erbicide.
- (531) CFE(9) 28.05.00.

- (210) **053088**
 (220) 08.03.2024
 (730) **PRIVATE JOINT STOCK COMPANY „KYIV VITAMIN PLANT”, UA**
 38 Kopylivska Street, Kyiv, 04073, Ucraina
- (540)

КАРБОНЕЛЬ

- (511) NCL(12-2024)
 05 - preparate farmaceutice, medicale și de uz veterinar; produse igienice de uz medical; alimente și substanțe dietetice adaptate pentru uz medical sau veterinar, alimente pentru bebeluși; suplimente dietetice pentru oameni și animale; plasturi, materiale pentru pansamente; materiale pentru plombarea dinților și pentru mulaje dentare; dezinfectante; produ-

se pentru distrugerea animalelor dăunătoare;
fungicide, erbicide.
(531) CFE(9) 28.05.00.

(210) **053089**
(220) 08.03.2024
(730) **PRIVATE JOINT STOCK COMPANY „KYIV
VITAMIN PLANT”, UA**
38 Kopylivska Street, Kyiv, 04073, Ucraina
(540)

ГИЛАЙС-Х

(511) NCL(12-2024)
05 - preparate farmaceutice, medicale și de uz
veterinar; produse igienice de uz medical;
alimente și substanțe dietetice adaptate pen-
tru uz medical sau veterinar, alimente pentru
bebeluși; suplimente dietetice pentru oameni
și animale; plasturi, materiale pentru pansa-
mente; materiale pentru plombarea dinților și
pentru mulaje dentare; dezinfectante; produ-
se pentru distrugerea animalelor dăunătoare;
fungicide, erbicide.
(531) CFE(9) 28.05.00.

(210) **053090**
(220) 11.03.2024
(730) **ALIVALDA S.R.L., MD**
Str. Academician Sergiu Rădăuțanu nr. 3,
ap. (of.) 49,
MD-2024, Chișinău, Republica Moldova
(540)

TECHNOBUILD

(591) Culori revendicate: albastru, roșu.
(511) NCL(12-2024)
06 - metale comune și aliajele lor, minereuri; ma-
teriale metalice pentru edificare și construcții;
construcții transportabile metalice; cabluri și
fire neelectrice din metal comun; mici articole
de fierărie; containere metalice pentru depo-
zitare sau transport; seifuri;

19 - materiale, nemetalice, pentru clădiri și con-
strucții; conducte rigide, nemetalice, pentru
construcții; asfalt, smoală, gudron și bitum;
construcții transportabile, nemetalice; mo-
numente, nemetalice;
35 - publicitate; administrarea, organizarea și
managementul afacerilor; lucrări de birou;
37 - servicii de construcții; servicii de instalații și
reparații; extracții miniere, foraje pentru ex-
tracția de petrol și gaze.
(531) CFE(9) 26.11.08; 27.01.06; 27.05.08;
29.01.12.

(210) **053091**
(220) 12.03.2024
(730) **SMS Tobacco Trading, MY**
28 Jala Teratai J4/3, Taman Indah Jaya,
36000 Teluk Intan, Perak, Malaezia
(540)

SLEVIN

(511) NCL(12-2024)
34 - soluții lichide pentru utilizare în țigări electro-
nice, țigărete electronice, vaporizatoare orale
pentru fumători, tutun, tutun și produse de
tutun (inclusiv înlocuitori), țigărete, cigarillos
(tip de trabuc de dimensiuni reduse), tutun
de rulat, tutun de pipă, tutun de mestecat,
tutun de prizat, țigări cu filtru, înlocuitori de
tutun nu pentru uz medical, țigărete conți-
nând înlocuitori de tutun, cu excepția celor
pentru uz medical, articole pentru uz cu tu-
tun, capete de țigărete, recipiente de tutun,
tabachere pentru țigărete, pipe, dispozitive
de buzunar pentru rularea țigaretelor, briche-
te pentru fumători, chibrituri, dispozitive de
stins țigărete și trabucuri încălzite, precum și
bețișoare de tutun încălzit, arome, altele de-
cât uleiurile esențiale, pentru tutun, arome,
altele decât uleiurile esențiale, pentru utiliza-
re în țigări electronice, dispozitive electronice
pentru inhalarea de aerosoli cu nicotină, se-
turi pentru fumători de țigări electronice, car-
case pentru țigărete electronice, încărcabile.

(210) **053093**
 (220) 04.03.2024
 (730) **Diamond Quest Limited, VG**
 OMC Chambers, Wickhams Cay 1, Road
 Town, Tortola, Insulele Virgine Britanice
 (540)



(511) NCL(12-2024)
 34 - soluții lichide pentru utilizare în țigări electronice, țigarete electronice, vaporizatoare orale pentru fumători, tutun, tutun și produse de tutun (inclusiv înlocuitori), țigarete, cigarillos (tip de trabuc de dimensiuni reduse), tutun de rulat, tutun de pipă, tutun de mestecat, tutun de prizat, țigări cu filtru, înlocuitori de tutun nu pentru uz medical, țigarete conținând înlocuitori de tutun, cu excepția celor pentru uz medical, articole pentru uz cu tutun, capete de țigarete, recipiente de tutun, tabachere pentru țigarete, pipe, dispozitive de buzunar pentru rularea țigaretelor, brichete pentru fumători, chibrituri, dispozitive de stins țigarete și trabucuri încălzite, precum și bețișoare de tutun încălzit, arome, altele decât uleiurile esențiale, pentru tutun, arome, altele decât uleiurile esențiale, pentru utilizare în țigări electronice, dispozitive electronice pentru inhalarea de aerosoli cu nicotină, seturi pentru fumători de țigări electronice, carcase pentru țigarete electronice, încărcabile.
 (531) CFE(9) 01.01.01; 01.01.05; 01.01.10; 27.05.04.

(210) **053094**
 (220) 13.03.2024
 (730) **SLAVENA LUX S.R.L., MD**
 Str. Valea Bîcului nr. 1/1,
 MD-2002, Chișinău, Republica Moldova

(540)



(591) Culori revendicate: roșu, alb, galben.
 (511) NCL(12-2024)
 29 - carne, pește, păsări și vânat; extracte din carne; fructe și legume conservate, congelate, uscate și fierte; jeleurii, dulcețuri, compoturi; ouă; lapte, brânzeturi, unt, iaurt și alte produse lactate; uleiuri și grăsimi comestibile;
 35 - publicitate; administrarea, organizarea și managementul afacerilor; lucrări de birou.
 (531) CFE(9) 05.03.13; 25.03.05; 26.04.04; 26.04.18; 27.05.01; 29.01.13.

(210) **053095**
 (220) 06.03.2024
 (730) **PANTELEICIUC Victor, MD**
 MD-4726, Grimăncăuți, Briceni, Republica
 Moldova
 (540)



(591) Culori revendicate: alb, verde, gri.
 (511) NCL(12-2024)
 31 - produse agricole, de acvacultură, horticoale și forestiere, brute și neprelucrate; cereale și semințe crude și neprocesate; fructe și le-

gume proaspete, plante aromatice proaspete; plante și flori naturale; bulbi, răsaduri și semințe pentru plantare; animale vii; hrană și băuturi pentru animale; malt;

35 - publicitate; administrarea, organizarea și managementul afacerilor; lucrări de birou;

42 - servicii științifice și tehnologice, precum și servicii de cercetare și creație, referitoare la acestea; servicii de analiză industrială, cercetare industrială și proiectare industrială; servicii de control al calității și de autentificare; crearea și dezvoltarea calculatoarelor și programelor de calculator.

(531) CFE(9) 05.01.05; 05.01.16; 07.01.24; 07.03.02; 07.03.11; 27.05.11; 29.01.13.

(210) **053096**

(220) 10.03.2024

(730) **BESCHIERU Nichita, MD**

Str. Nicolae Milescu Spătarul nr. 23, ap. 79,
MD-2075, Chișinău, Republica Moldova

(540)

MAZAL TOV

(511) NCL(12-2024)

33 - băuturi alcoolice, cu excepția berii; preparate alcoolice pentru fabricarea băuturilor.

(210) **053097**

(220) 11.03.2024

(730) **The Procter & Gamble Company, US**

One Procter & Gamble Plaza, Cincinnati,
Ohio 45202, Statele Unite ale Americii

(540)



(591) Culori revendicate: alb, negru, roz, mov.

(511) NCL(12-2024)

03 - preparate pentru albit și alte substanțe pentru spălat; preparate pentru curățare, lustruire, degresare și șlefuire; aditivi pentru spălarea rufelor; preparate pentru spălare; săpun praf; lichide pentru spălarea rufelor; produse pentru înmuierea rufelor; substanțe pentru spălarea rufelor; agenți de clătire pentru rufe; uleiuri esențiale utilizate ca parfum în spălătorii; preparate parfumate pentru spălarea rufelor; săpunuri și geluri; produse pentru clătire și preparate pentru catifelat; emolienți pentru țesături.

(531) CFE(9) 05.05.19; 05.05.20; 05.05.21; 26.04.15; 27.05.25; 29.01.14.

(210) **053098**

(220) 12.03.2024

(730) **BIOSFERA S.R.L., MD**

MD-3640, Petrești, Ungheni,
Republica Moldova

(540)

BIOSFERA
DIGITALIZĂM AGRICULTURA

- (511) NCL(12-2024)
- 35 - publicitate; administrarea, organizarea și managementul afacerilor; lucrări de birou;
- 37 - servicii de construcții; servicii de instalații și reparații; extracții miniere, foraje pentru extracția de petrol și gaze;
- 41 - educație; instruire; divertisment; activități sportive și culturale;
- 42 - servicii științifice și tehnologice, precum și servicii de cercetare și creație, referitoare la acestea; servicii de analiză industrială, cercetare industrială și proiectare industrială; servicii de control al calității și de autentificare; crearea și dezvoltarea calculatoarelor și programelor de calculator;
- 44 - servicii medicale; servicii veterinare; servicii de igienă și de îngrijire a frumuseții pentru oameni sau animale; servicii de agricultură, acvacultură, horticultură și silvicultură.
- (531) CFE(9) 01.05.01; 01.05.23; 27.03.12; 27.05.08.

praf; lichide pentru spălarea rufelor; produse pentru înmuierea rufelor; substanțe pentru spălarea rufelor; agenți de clătire pentru rufe; uleiuri esențiale utilizate ca parfum în spălătorii; preparate parfumate pentru spălarea rufelor; săpunuri și geluri; produse pentru clătit și preparate pentru catifelat; emolienți pentru țesături.

(531) CFE(9) 26.04.18; 26.04.24; 27.05.24; 27.05.25.

- (210) **053101**
- (220) 12.03.2024
- (730) **The Procter & Gamble Company, US**
One Procter & Gamble Plaza, Cincinnati,
Ohio 45202, Statele Unite ale Americii
- (540)

- (210) **053100**
- (220) 12.03.2024
- (730) **The Procter & Gamble Company, US**
One Procter & Gamble Plaza, Cincinnati,
Ohio 45202, Statele Unite ale Americii
- (540)



- (511) NCL(12-2024)
- 03 - preparate pentru albit și alte substanțe pentru spălat; preparate pentru curățare, lustruire, degresare și șlefuire; aditivi pentru spălarea rufelor; preparate pentru spălare; săpun



- (591) Culori revendicate: alb, negru, verde.
- (511) NCL(12-2024)
- 03 - preparate pentru albit și alte substanțe pentru spălat; preparate pentru curățare, lustruire, degresare și șlefuire; aditivi pentru spălarea rufelor; preparate pentru spălare; săpun praf; lichide pentru spălarea rufelor; produse pentru înmuierea rufelor; substanțe pentru spălarea rufelor; agenți de clătire pentru rufe; uleiuri esențiale utilizate ca parfum în spălătorii; preparate parfumate pentru spălarea rufelor; săpunuri și geluri; produse pentru

clătit și preparate pentru catifelat; emolienți pentru țesături.

(531) CFE(9) 01.15.15; 01.15.21; 01.15.23; 26.04.13; 27.05.12; 29.01.13.

(210) **053104**

(220) 13.03.2024

(730) **IOXA Ivan, MD**

Str. Belgrad nr. 62,
MD-2060, Chișinău, Republica Moldova

(540)



(591) Culori revendicate: alb, roșu, negru.

(511) NCL(12-2024)

09 - suporturi media înregistrate și descărcabile, software pentru calculatoare, suporturi media digitale sau analogice de înregistrare și de stocare fără conținut; aplicații software; aplicații mobile.

(531) CFE(9) 26.03.06; 26.03.07; 27.01.05; 27.05.09; 27.05.21; 29.01.13.

(210) **053106**

(220) 05.03.2024

(730) **FARMAPRIM S.R.L., MD**

Str. Crinilor nr. 5,
MD-4829, Porumbeni, Criuleni,
Republica Moldova

(540)

MASTOSTERON

(511) NCL(12-2024)

05 - preparate farmaceutice, medicale și de uz veterinar; produse igienice de uz medical; alimente și substanțe dietetice adaptate pentru uz medical sau veterinar, alimente pentru bebeluși; suplimente dietetice pentru oameni și animale; plasturi, materiale pentru pansamente; materiale pentru plombarea dinților și

pentru mulaje dentare; dezinfectante; produse pentru distrugerea animalelor dăunătoare; fungicide, erbicide.

(210) **053107**

(220) 12.03.2024

(730) **CASTEL MIMI S.R.L., MD**

Str. Dacia nr. 1,
MD-6512, Bulboaca, Anenii Noi,
Republica Moldova

(540)

The 9 Muses

(511) NCL(12-2024)

35 - publicitate; administrarea, organizarea și managementul afacerilor; lucrări de birou;

41 - educație; instruire; divertisment; activități sportive și culturale;

43 - servicii de alimentație publică; servicii de cazare temporară.

(210) **053108**

(220) 14.03.2024

(730) **SC HABITAT ENERGY SRL, RO**

Str. Valea Ialomiței nr. 7, sector 6,
BUCUREȘTI, România

(540)



(591) Culori revendicate: alb, negru, gri, albastru, verde, roșu.

(511) NCL(12-2024)

35 - publicitate; administrarea, organizarea și managementul afacerilor; lucrări de birou.

(531) CFE(9) 13.01.17; 13.01.25; 14.03.03; 26.01.06; 27.05.09; 29.01.15.

- (210) **053109**
 (220) 05.03.2024
 (730) **HORA BINELUI, fundație de caritate, MD**
 Str. Onisifor Ghibu nr. 10,
 MD-2051, Chișinău, Republica Moldova
 (540)

HORA BINELUI

- (511) NCL(12-2024)
 35 - publicitate; administrarea, organizarea și managementul afacerilor; lucrări de birou; sondaje de opinie; informații și opinii de experți privind societățile și afacerile; compilarea bazelor de date computerizate; compilarea datelor pentru terți; servicii prestate de o agenție pentru descoperirea talentelor (managementul afacerilor pentru artiști); organizarea expozițiilor în scopuri comerciale sau publicitare; asistență în materie de management; asistență în conducerea afacerilor; asistență în administrarea afacerilor; servicii de relații cu publicul; consultanță privind relațiile cu publicul; studii de relații cu publicul; consultanță cu privire la strategia de comunicare în domeniul relațiilor publice; asistență pentru conducerea întreprinderilor comerciale în materie de relații cu publicul;
 36 - servicii financiare, monetare și bancare; servicii de asigurări; servicii imobiliare; investiții de capital; intermedierea investițiilor, în special investiții de capital, servicii de finanțare și asigurare; informații în domeniul asigurărilor; furnizarea informațiilor în domeniul asigurărilor; servicii de garanție; împrumuturi (finanțare); acordarea creditelor temporare; acordarea împrumuturilor pentru studenți; colectarea fondurilor de binefacere; organizarea colectelor în scopuri caritabile; organizarea colectelor de binefacere (pentru terți); coordonarea activităților de strângere a fondurilor caritabile; coordonarea evenimentelor de strângere a fondurilor caritabile; servicii de colectare a fondurilor de binefacere pentru copiii defavorizați; investiții de fonduri în scopuri caritabile; strângerea fondurilor de binefacere în vederea precauțiilor și a prevenirii dezastrelor; sponsorizarea și protecția financiară; servicii fiduciare;
 41 - educație; instruire; divertisment; activități sportive și culturale; creșe (educație); publicarea cărților și revistelor; închirierea cărților;

publicarea manualelor școlare; publicarea cărților educative; informații în materie de educație; seminarii educative; cursuri prin corespondență; coordonarea cursurilor de formare profesională; organizarea cursurilor de instruire; orientare profesională (consiliere în domeniul educației sau formării); servicii de consultanță în domeniul editorial; consultanță în materie de formare; servicii de consiliere și informare privind cariera (asistență educațională și de instruire); formare practică (demonstrație); organizarea expozițiilor educaționale; realizarea expozițiilor cu scopuri culturale; organizarea și conducerea conferințelor; organizare de seminarii și conferințe; organizarea și conducerea de seminarii; organizarea concursurilor în domeniul educație sau divertisment; organizarea competițiilor educative.

-
- (210) **053110**
 (220) 13.03.2024
 (730) **Choice Hotels International, Inc., US**
 915 Meeting Street, Suite 600, North Bethesda, Maryland 20852, Statele Unite ale Americii
 (540)



- (511) NCL(12-2024)
 43 - furnizare de servicii de hoteluri și moteluri; servicii de rezervare la hoteluri și moteluri; servicii de rezervare on-line la hoteluri și moteluri.
 (531) CFE(9) 26.11.02; 26.11.13; 27.05.21.

-
- (210) **053111**
 (220) 14.03.2024
 (730) **AVRAMOGLO Veaceslav, MD**
 Str. Sovetscaia nr. 42,
 MD-3300, Tiraspol, Republica Moldova

(540)

BM STYLE

(511) NCL(12-2024)

41 - educație; instruire; divertisment; activități sportive și culturale.

(210) **053112**

(220) 14.03.2024

(730) **AVRAMOGLO Veaceslav, MD**Str. Sovetscaia nr. 42,
MD-3300, Tiraspol, Republica Moldova

(540)

**BLAST MOTION
STYLE
BMS**

(511) NCL(12-2024)

41 - educație; instruire; divertisment; activități sportive și culturale.

(210) **053113**

(220) 14.03.2024

(730) **VILOTERM S.R.L., MD**Str. Mesterul Manole nr. 9/8A,
MD-2044, Chișinău, Republica Moldova

(540)



(591) Culori revendicate: albastru de diferite nuanțe, oranj de diferite nuanțe, negru.

(511) NCL(12-2024)

11 - aparate și instalații de iluminat, de încălzire, de răcire, de producere a vaporilor, de coacere, de uscare, de ventilare, de distribuire a apei și de uz sanitar;

35 - publicitate; administrarea, organizarea și managementul afacerilor; lucrări de birou;

37 - servicii de construcții; servicii de instalații și reparații; extracții miniere, foraje pentru extracția de petrol și gaze.

(531) CFE(9) 01.15.05; 26.11.13; 27.05.01; 29.01.13.

(210) **053114**

(220) 08.03.2024

(730) **S.O.S. SMILE ASSETS S.R.L., MD**Str. Ismail nr. 88, of. 2,
MD-2001, Chișinău, Republica Moldova

(540)



(591) Culori revendicate: negru, auriu.

(511) NCL(12-2024)

33 - băuturi alcoolice, cu excepția berii; preparate alcoolice pentru fabricarea băuturilor.

(531) CFE(9) 05.03.13; 05.03.20; 05.05.19; 05.05.22; 05.13.04; 27.05.24; 29.01.12.

(210) **053115**

(220) 14.03.2024

(730) **IMENSITATE S.R.L., MD**Str. Nicolae Testemițanu nr. 23,
MD-2025, Chișinău, Republica Moldova

(540)



(591) Culori revendicate: nisipiu, maro-închis.

(511) NCL(12-2024)

29 - carne, pește, păsări și vânat; extracte din carne; fructe și legume conservate, congelate, uscate și fierte; jeleuri, dulcețuri, compoturi; ouă; lapte, brânzeturi, unt, iaurt și alte produse lactate; uleiuri și grăsimi comestibile;

35 - publicitate; administrarea, organizarea și managementul afacerilor; lucrări de birou.

(531) CFE(9) 03.09.01; 03.09.11; 03.09.24; 26.05.15; 26.11.13; 27.05.01; 29.01.12.

(210) **053116**

(220) 14.03.2024

(730) **BAȘ Andrei, MD**

Str. Ștefan cel Mare nr. 119 ap. 39,
MD-3006, Soroca, Republica Moldova

(540)



(511) NCL(12-2024)

45 - servicii juridice; servicii de securitate pentru protecția fizică a bunurilor materiale și a persoanelor.

(531) CFE(9) 24.17.02; 27.05.24.

(210) **053118**

(220) 15.03.2024

(730) **BÎTCA Alexandr, MD**

Bd. Decebal nr. 99L, ap. 52,
MD-2038, Chișinău, Republica Moldova

(540)



(591) Culori revendicate: alb, turcoaz, negru.

(511) NCL(12-2024)

09 - aparate și instrumente științifice, pentru cercetare, de navigare, geodezice, fotografice, cinematografice, audiovizuale, optice, de cântărire, de măsurare, de semnalizare, de detectare, de testare, de verificare, de salvare și didactice; aparate și instrumente pentru conducerea, distribuția, transformarea, acumularea, reglarea sau controlul distribuției sau utilizării energiei electrice; aparate și instrumente pentru înregistrarea, transmiterea, reproducerea sau procesarea sunetului, imaginilor sau a datelor; suporturi media înregistrate și descărcabile, software pentru calculatoare, suporturi media digitale sau analogice de înregistrare și de stocare fără conținut; mecanisme pentru aparate cu preplată; case de marcat, dispozitive de calculat; calculatoare și dispozitive periferice pentru calculatoare; costume de scafandru, măști pentru scafandri, dopuri de urechi pentru scafandri, clești de nas pentru scafandri și înotători, mănuși pentru scafandri, aparate de respirat pentru înot subacvatic; extincătoare;

35 - publicitate; administrarea, organizarea și managementul afacerilor; lucrări de birou;

38 - servicii de telecomunicații;

42 - servicii științifice și tehnologice, precum și servicii de cercetare și creație, referitoare la acestea; servicii de analiză industrială, cer-

cetare industrială și proiectare industrială; servicii de control al calității și de autentificare; crearea și dezvoltarea calculatoarelor și programelor de calculator;

44 - servicii medicale; servicii veterinare; servicii de igienă și de îngrijire a frumuseții pentru oameni sau animale; servicii de agricultură, acvacultură, horticultură și silvicultură.

(531) CFE(9) 24.17.02; 26.01.18; 27.05.21; 29.01.13.

(210) **053119**

(220) 18.03.2024

(730) **TRAVEL MANAGEMENT & EVENTS S.R.L., MD**

Str. Cornești nr. 3,
MD-6425, Dolna, Strășeni,
Republica Moldova

(540)



TISANE ATELIER

INFUZABILE REMARCABILE

(511) NCL(12-2024)

30 - cafea, ceai, cacao și înlocuitori ai acestora; orez, paste făinoase și tăiței; tapioca și sago; făină și preparate din cereale; pâine, produse de patiserie și cofetărie; ciocolată; înghețată, șerburi și alte înghețate comestibile; zahăr, miere, sirop de melasă; drojdie, praf de copt; sare, condimente, mirodenii, plante aromatice conservate; oțet, sosuri și alte condimente; gheață (apă înghețată).

(531) CFE(9) 05.03.13; 05.05.20; 05.05.21; 27.05.01.

(210) **053121**

(220) 15.03.2024

(730) **KT & G CORPORATION, KR**

71, Beotkkot-gil, Daedeok-gu, Daejeon, Republica Coreea

(540)

Fiit GREEN

(511) NCL(12-2024)

34 - țigarete; tutun; înlocuitori de tutun; țigări de foi; țigarete electronice; soluții lichide de nicotină pentru utilizare în țigări electronice; soluții lichide pentru utilizare în țigări electronice; arome, altele decât uleiurile esențiale, pentru utilizare în țigări electronice; cutii cu umiditate constantă pentru păstrarea țigărilor de foi; foarfeci pentru țigări de foi; scrumiere; cartușe pentru țigări electronice; suporturi pentru țigarete electronice; atomizoare pentru țigări electronice; articole pentru uz cu tutun (inclusiv brichete pentru fumători); dispozitive pentru curățarea și dezinfectarea țigaretelor electronice; periuțe pentru curățarea țigaretelor electronice; tamponi pentru curățarea țigaretelor electronice; produse pentru curățarea țigaretelor electronice; unelte pentru curățarea țigaretelor electronice; aparate pentru curățarea țigaretelor electronice; curățătoare electrice pentru țigaretetele electronice; huse pentru țigări electronice; tutun fără fum; vaporizatoare pentru țigaretete fără fum; suporturi pentru dispozitive electronice pentru încălzirea țigaretelor sau tutunului, a produselor din tutun și înlocuitorilor de tutun; bețișoare de tutun pentru țigaretete electronice.

(210) **053122**

(220) 15.03.2024

(730) **FOX COMMERCE S.R.L., MD**

Str. Meșterul Manole nr. 9,
MD-2023, Chișinău, Republica Moldova

(540)

FOX CO
COMMUNICATION

(511) NCL(12-2024)

03 - cosmetice și produse de toaletă nemedicinale; produse nemedicinale pentru curățarea

- dinților; produse de parfumerie, uleiuri esențiale; preparate pentru albit și alte substanțe pentru spălat; preparate pentru curățare, lustruire și șlefuire;
- 35 - publicitate; administrarea, organizarea și managementul afacerilor; lucrări de birou;
- 37 - servicii de construcții; servicii de instalații și reparații; extracții miniere, foraje pentru extracția de petrol și gaze;
- 42 - servicii științifice și tehnologice, precum și servicii de cercetare și creație, referitoare la acestea; servicii de analiză industrială, cercetare industrială și proiectare industrială; servicii de control al calității și de autentificare; crearea și dezvoltarea calculatoarelor și programelor de calculator.

-
- (210) **053123**
 (220) 15.03.2024
 (730) **NOBEL ILAC SANAYII VE TICARET ANONIM SIRKETI, reprezentanța companiei turcești, MD**
 Bd. Moscova nr. 6, of. 25,
 MD-2068, Chișinău, Republica Moldova

(540)

Talong

- (511) NCL(12-2024)
 05 - preparate farmaceutice, medicale și de uz veterinar; produse igienice de uz medical; alimente și substanțe dietetice adaptate pentru uz medical sau veterinar, alimente pentru bebeluși; suplimente dietetice pentru oameni și animale; plasturi, materiale pentru pansamente; materiale pentru plombarea dinților și pentru mulaje dentare; dezinfectante; produse pentru distrugerea animalelor dăunătoare; fungicide, erbicide.

-
- (210) **053124**
 (220) 15.03.2024
 (730) **FONDUL DE GARANTARE A DEPOZITELOR ÎN SISTEMUL BANCAR, MD**
 Bd. Ștefan cel Mare și Sfânt nr. 180, bir. 1308, 1309, 1311, 1312, 1317,
 MD-2004, Chișinău, Republica Moldova

(540)



- (511) NCL(12-2024)
 35 - publicitate; administrarea, organizarea și managementul afacerilor; lucrări de birou;
 36 - servicii financiare, monetare și bancare; servicii de asigurări; servicii imobiliare.
- (531) CFE(9) 02.09.14; 02.09.15; 24.05.03; 24.05.07; 27.05.17.

-
- (210) **053125**
 (220) 15.03.2024
 (730) **LUNGU Chirill, MD**
 Str. Vadul lui Vodă nr. 60, ap. 61,
 MD-2038, Chișinău, Republica Moldova

(540)



- (511) NCL(12-2024)
 35 - publicitate; administrarea, organizarea și managementul afacerilor; lucrări de birou;
 44 - servicii medicale; servicii veterinare; servicii de igienă și de îngrijire a frumuseții pentru oameni sau animale; servicii de agricultură, acvacultură, horticultură și silvicultură.
- (531) CFE(9) 24.09.07; 24.09.14; 26.01.16; 26.01.18; 27.05.21.

(210) **053127**
 (220) 15.03.2024
 (730) **LACTALIS-ALBA S.R.L., companie, întreprindere cu capital străin, MD**
 Str. Industrială nr. 10,
 MD-3401, Hîncești, Republica Moldova
 (540)



(591) Culori revendicate: albastru, alb, galben, roșu, gri.
 (511) NCL(12-2024)
 29 - carne, pește, păsări și vânat; extracte din carne; fructe și legume conservate, congelate, uscate și fierte; jeleuri, dulcețuri, compoturi; ouă; lapte, brânzeturi, unt, iaurt și alte produse lactate; uleiuri și grăsimi comestibile.
 (531) CFE(9) 01.01.02; 03.04.02; 03.04.24; 24.07.01; 24.07.23; 25.01.13; 27.05.01; 29.01.15.

(210) **053128**
 (220) 15.03.2024
 (730) **LACTALIS-ALBA S.R.L., companie, întreprindere cu capital străin, MD**
 Str. Industrială nr. 10,
 MD-3401, Hîncești, Republica Moldova

(540)



(591) Culori revendicate: albastru, alb, roșu, galben, gri.
 (511) NCL(12-2024)
 29 - carne, pește, păsări și vânat; extracte din carne; fructe și legume conservate, congelate, uscate și fierte; jeleuri, dulcețuri, compoturi; ouă; lapte, brânzeturi, unt, iaurt și alte produse lactate; uleiuri și grăsimi comestibile.
 (531) CFE(9) 01.01.02; 03.04.02; 03.04.24; 20.05.01; 24.07.01; 24.07.23; 25.01.13; 27.05.01; 29.01.15.

(210) **053129**
 (220) 15.03.2024
 (730) **LACTALIS-ALBA S.R.L., companie, întreprindere cu capital străin, MD**
 Str. Industrială nr. 10,
 MD-3401, Hîncești, Republica Moldova
 (540)



- (591) Culori revendicate: albastru, alb, gri.
 (511) NCL(12-2024)
 29 - carne, pește, păsări și vânat; extracte din carne; fructe și legume conservate, congelate, uscate și fierte; jeleurii, dulceturi, compoturi; ouă; lapte, brânzeturi, unt, iaurt și alte produse lactate; uleiuri și grăsimi comestibile.
 (531) CFE(9) 01.01.02; 03.04.02; 03.04.24; 20.05.01; 25.01.13; 27.05.01; 29.01.13.

- (210) **053130**
 (220) 18.03.2024
 (730) **CALMAȚUI Vasile, MD**
 Str. Vasile Lupu nr. 30, ap. 8,
 MD-2008, Chișinău, Republica Moldova
 (540)

GastroLAB
 meat and more

- (511) NCL(12-2024)
 29 - carne, pește, păsări și vânat; extracte din carne; fructe și legume conservate, congelate, uscate și fierte; jeleurii, dulceturi, compoturi; ouă; lapte, brânzeturi, unt, iaurt și alte produse lactate; uleiuri și grăsimi comestibile;
 35 - publicitate; administrarea, organizarea și managementul afacerilor; lucrări de birou;
 43 - servicii de alimentație publică; servicii de cazare temporară.

- (210) **053131**
 (220) 18.03.2024
 (730) **TARASIUC Irina, MD**
 Str. Decebal nr. 107,
 MD-2003, Durlăști, Chișinău,
 Republica Moldova
 (540)

 **KOVALSKY**

- (511) NCL(12-2024)
 03 - cosmetice și produse de toaletă nemedicinale; produse nemedicinale pentru curățarea dinților; produse de parfumerie, uleiuri esențiale; preparate pentru albit și alte substanțe pentru spălat; preparate pentru curățare, lustruire și șlefuire;
 25 - îmbrăcăminte, încălțăminte, articole care servesc la acoperirea capului;
 35 - publicitate; administrarea, organizarea și managementul afacerilor; lucrări de birou;
 41 - educație; instruire; divertisment; activități sportive și culturale;
 44 - servicii medicale; servicii veterinare; servicii de igienă și de îngrijire a frumuseții pentru oameni sau animale; servicii de agricultură, acvacultură, horticultură și silvicultură.
 (531) CFE(9) 07.05.11; 14.01.02; 26.13.25; 27.05.14.

- (210) **053134**
 (220) 19.03.2024
 (730) **MOLDRETAIL GROUP S.R.L., MD**
 Șos. Muncești nr. 121,
 MD-2002, Chișinău, Republica Moldova
 (540)

Cip-Cirip market

- (526) Elementele mărcii asupra cărora solicitantul declară că renunță la invocarea oricărui drept exclusiv: „market”.
 (511) NCL(12-2024)
 35 - publicitate; administrarea, organizarea și managementul afacerilor; lucrări de birou.

- (210) **053135**
 (220) 19.03.2024
 (730) **MOLDRETAIL GROUP S.R.L., MD**
 Șos. Muncești nr. 121,
 MD-2002, Chișinău, Republica Moldova
 (540)

Cip Market

(526) Elementele mărcii asupra cărora solicitantul declară că renunță la invocarea oricărui drept exclusiv: „Market”.

(511) NCL(12-2024)

35 - publicitate; administrarea, organizarea și managementul afacerilor; lucrări de birou.

(591) Culori revendicate: alb, negru, galben.

(511) NCL(12-2024)

35 - publicitate; administrarea, organizarea și managementul afacerilor; lucrări de birou;

43 - servicii de alimentație publică; servicii de cazare temporară.

(531) CFE(9) 27.05.09; 29.01.13.

(210) **053136**

(220) 19.03.2024

(730) **MOLDRETAIL GROUP S.R.L., MD**

Șos. Muncești nr. 121,
MD-2002, Chișinău, Republica Moldova

(540)



(591) Culori revendicate: turcoaz, galben, alb.

(511) NCL(12-2024)

35 - publicitate; administrarea, organizarea și managementul afacerilor; lucrări de birou.

(531) CFE(9) 03.07.11; 03.07.13; 03.07.16;
27.05.09; 29.01.13.

(210) **053139**

(220) 18.03.2024

(730) **FILIPOVICI Ion, MD**

Str. Sarmizegetusa nr. 23, bloc B, ap. 7,
MD-2032, Chișinău, Republica Moldova

(540)



(210) **053138**

(220) 15.03.2024

(730) **URSU Valentina, MD**

MD-4438, Sipoteni, Călărași,
Republica Moldova

RĂU Dumitru, MD

MD-4438, Sipoteni, Călărași,
Republica Moldova

(540)

(511) NCL(12-2024)

35 - publicitate; administrarea, organizarea și managementul afacerilor; lucrări de birou;

43 - servicii de alimentație publică; servicii de cazare temporară.

(531) CFE(9) 19.01.01; 19.01.06; 24.09.02;
24.09.07; 24.09.23; 27.05.09.

SUNday
gustos în fiecare zi!

(210) **053140**

(220) 18.03.2024

(730) **ADRENALIN FIT S.R.L., MD**

Șos. Muncești nr. 147/1,
MD-2002, Chișinău, Republica Moldova

(540)



(511) NCL(12-2024)

- 05 - preparate farmaceutice, medicale și de uz veterinar; produse igienice de uz medical; alimente și substanțe dietetice adaptate pentru uz medical sau veterinar, alimente pentru bebeluși; suplimente dietetice pentru oameni și animale; plasturi, materiale pentru pansamente; materiale pentru plombarea dinților și pentru mulaje dentare; dezinfectante; produse pentru distrugerea animalelor dăunătoare; fungicide, erbicide;
- 35 - publicitate; administrarea, organizarea și managementul afacerilor; lucrări de birou;
- 41 - educație; instruire; divertisment; activități sportive și culturale;
- 43 - servicii de alimentație publică; servicii de cazare temporară;
- 44 - servicii medicale; servicii veterinare; servicii de igienă și de îngrijire a frumuseții pentru oameni sau animale; servicii de agricultură, acvacultură, horticultură și silvicultură.
- (531) CFE(9) 26.03.04; 26.03.18; 26.03.19; 27.05.01.

(210) **053142**

(220) 20.03.2024

(730) **BUZ-AUTO S.R.L., MD**

Str. Calea Orheiului nr. 112, of. 211B,
MD-2020, Chișinău, Republica Moldova

(540)



(591) Culori revendicate: alb, negru, galben.

(511) NCL(12-2024)

- 35 - publicitate; administrarea, organizarea și managementul afacerilor; lucrări de birou;
- 37 - servicii de construcții; servicii de instalații și reparații; extracții miniere, foraje pentru extracția de petrol și gaze;
- 39 - transport; ambalarea și depozitarea mărfurilor; organizarea de călătorii.
- (531) CFE(9) 15.07.01; 15.07.15; 18.01.01; 18.01.09; 18.01.23; 27.05.24; 29.01.13.

(210) **053143**

(220) 12.03.2024

(730) **MICROINVEST S.R.L., organizație de creditare nebancaară, MD**

Bd. Renașterii Naționale nr. 12,
MD-2024, Chișinău, Republica Moldova

(540)



- (591) Culori revendicate: verde.
 (511) NCL(12-2024)
 35 - publicitate; administrarea, organizarea și managementul afacerilor; lucrări de birou;
 36 - servicii financiare, monetare și bancare; servicii de asigurări; servicii imobiliare.
 (531) CFE(9) 26.05.01; 26.05.18; 27.05.17; 29.01.03.

- (210) **053144**
 (220) 14.03.2024
 (730) **Himalaya Global Holdings Ltd., KY**
 Himalaya House, 138 Elgin Avenue, PO Box 1162, Grand Cayman, KY1-1102, Insulele Cayman
 (540)

RecoverSmart

- (511) NCL(12-2024)
 05 - preparate farmaceutice și medicale, alimente și substanțe dietetice adaptate pentru uz medical.

- (210) **053145**
 (220) 19.03.2024
 (730) **TOMULESCU BROTHERS S.R.L., MD**
 Bd. Cuza-Vodă nr. 7/1, ap. (of.) 19,
 MD-2060, Chișinău, Republica Moldova

102

(540)



- (591) Culori revendicate: alb, negru, roșu, gri.
 (511) NCL(12-2024)

- 09 - aparate și instrumente științifice, pentru cercetare, de navigare, geodezice, fotografice, cinematografice, audiovizuale, optice, de cântărire, de măsurare, de semnalizare, de detectare, de testare, de verificare, de salvare și didactice; aparate și instrumente pentru conducerea, distribuirea, transformarea, acumularea, reglarea sau controlul distribuției sau utilizării energiei electrice; aparate și instrumente pentru înregistrarea, transmiterea, reproducerea sau procesarea sunetului, imaginilor sau a datelor; suporturi media înregistrate și descărcabile, software pentru calculatoare, suporturi media digitale sau analogice de înregistrare și de stocare fără conținut; mecanisme pentru aparate cu preplată; case de marcat, dispozitive de calculat; calculatoare și dispozitive periferice pentru calculatoare; costume de scafandru, măști pentru scafandri, dopuri de urechi pentru scafandri, clești de nas pentru scafandri și înotători, mănuși pentru scafandri, aparate de respirat pentru înot subacvatic; extinctoare;
- 18 - piele și imitații de piele; piei de animale; genți de voiaj și de transport; umbrele și parasolare; bastoane; bice, harnașament și articole de șelărie; zgărzi, lese și îmbrăcăminte pentru animale;
- 25 - îmbrăcăminte, încălțăminte, articole care servesc la acoperirea capului;
- 28 - jocuri, jucării și articole pentru joacă; aparate pentru jocuri video; articole de gimnastică și sport; decorațiuni (ornamente) pentru pomul de Crăciun.

(531) CFE(9) 24.01.15; 26.03.05; 26.03.18;
27.01.05; 27.05.24; 29.01.14.

(210) **053146**

(220) 19.03.2024

(730) **CIUHRII Alexandru, MD**

Str. Nichita Smochină nr. 29,
MD-2021, Chișinău, Republica Moldova

(540)



(511) NCL(12-2024)

25 - îmbrăcăminte, încălțăminte, articole care servesc la acoperirea capului;

29 - carne, pește, păsări și vânat; extracte din carne; fructe și legume conservate, congelate, uscate și fierte; jeleuri, dulceturi, compoturi; ouă; lapte, brânzeturi, unt, iaurt și alte produse lactate; uleiuri și grăsimi comestibile;

30 - cafea, ceai, cacao și înlocuitori ai acestora; orez, paste făinoase și tăiței; tapioca și sago; făină și preparate din cereale; pâine, produse de patiserie și cofetărie; ciocolată; înghețată, șerburi și alte înghețate comestibile; zahăr, miere, sirop de melasă; drojdie, praf de copt; sare, condimente, mirodenii, plante aromatice conservate; oțet, sosuri și alte condimente; gheață (apă înghețată);

32 - bere; băuturi nealcoolice; ape minerale și carbogazoase; băuturi din fructe și sucuri de fructe; siropuri și alte preparate pentru fabricarea băuturilor nealcoolice;

33 - băuturi alcoolice, cu excepția berii; preparate alcoolice pentru fabricarea băuturilor;

35 - publicitate; administrarea, organizarea și managementul afacerilor; lucrări de birou;

41 - educație; instruire; divertisment; activități sportive și culturale;

43 - servicii de alimentație publică; servicii de cazare temporară.

(531) CFE(9) 09.03.10; 09.03.13; 24.07.01;
24.09.03; 24.11.25; 26.03.05; 26.13.25;
27.07.21.

(210) **053147**

(220) 22.03.2024

(730) **ISTRATUC TATIANA ANTON, gospodărie țărănească, MD**

MD-3532, Ivancea, Orhei,
Republica Moldova

(540)



(591) Culori revendicate: alb, verde, albastru, roșu.

(511) NCL(12-2024)

31 - produse agricole, de acvacultură, horticole și forestiere, brute și neprelucrate; cereale și semințe crude și neprocesate; fructe și legume proaspete, plante aromatice proaspete; plante și flori naturale; bulbi, răsaduri și semințe pentru plantare; animale vii; hrană și băuturi pentru animale; malț;

35 - publicitate; administrarea, organizarea și managementul afacerilor; lucrări de birou.

(531) CFE(9) 05.03.04; 05.03.13; 27.05.09;
29.01.14.

- (210) **053148**
 (220) 14.03.2024
 (730) **MAMOLEA Rodion, MD**
 Str. Constantin Vârnab nr. 20, bloc 3, ap. 99,
 MD-2025, Chișinău, Republica Moldova
 (540)



- (526) Elementele mărcii asupra cărora solicitantul declară că renunță la invocarea oricărui drept exclusiv: „CONSTRUCT SERVICE”, cu excepția executării grafice deosebite.
 (511) NCL(12-2024)
 37 - servicii de construcții; servicii de instalații și reparații; extracții miniere, foraje pentru extracția de petrol și gaze.
 (531) CFE(9) 07.01.09; 07.01.24; 07.03.02; 07.03.11; 27.05.08.

- (210) **053149**
 (220) 19.03.2024
 (730) **BESCHIERU Nichita, MD**
 Str. Nicolae Milescu Spătarul nr. 23, ap. 79,
 MD-2075, Chișinău, Republica Moldova
 (540)

POLAR DEER

- (511) NCL(12-2024)
 16 - hârtie și carton; produse de imprimare; articole pentru legătorie; fotografii; articole de papetărie și de birou, cu excepția mobilei; adezivi pentru papetărie sau menaj; materiale de desen și materiale pentru artiști; pensule; materiale didactice și de instruire; foi, folii și pungi din plastic pentru împachetare și ambalare; caractere și clișee tipografice;
 21 - ustensile și recipiente pentru menaj sau de bucătărie; articole de bucătărie și veselă, cu excepția furculițelor, cuțitelor și lingurilor; piepteni și bureți; perii, cu excepția pensulelor; materiale pentru perii; articole pentru curățare; sticlă brută sau semiprelucrată, cu excepția sticlei pentru construcții; sticlărie, porțelan și ceramică;

- 33 - băuturi alcoolice, cu excepția berii; preparate alcoolice pentru fabricarea băuturilor;
 40 - tratarea materialelor; reciclarea gunoaielor și deșeurilor; filtrarea aerului și tratarea apei; servicii de imprimare; conservarea alimentelor și a băuturilor.

- (210) **053150**
 (220) 20.03.2024
 (730) **MOLDPRES, agenție informațională de stat, instituție publică, MD**
 Str. A. Pușkin nr. 22, et. 3,
 MD-2012, Chișinău, Republica Moldova
 (540)



MONITORUL OFICIAL AL REPUBLICII MOLDOVA

- (511) NCL(12-2024)
 16 - hârtie și carton; produse de imprimare; articole pentru legătorie; fotografii; articole de papetărie și de birou, cu excepția mobilei; adezivi pentru papetărie sau menaj; materiale de desen și materiale pentru artiști; pensule; materiale didactice și de instruire; foi, folii și pungi din plastic pentru împachetare și ambalare; caractere și clișee tipografice;
 35 - publicitate; administrarea, organizarea și managementul afacerilor; lucrări de birou;
 41 - educație; instruire; divertisment; activități sportive și culturale.
 (531) CFE(9) 03.07.01; 03.07.02; 24.01.05; 24.01.07; 24.01.09; 24.01.10; 24.01.17; 24.13.02; 24.13.25; 27.05.01.

- (210) **053151**
 (220) 20.03.2024
 (730) **RUSNAC Vadim, MD**
 Str. Florilor nr. 12, bloc 1, ap. 50,
 MD-2068, Chișinău, Republica Moldova

(540)

P E T K I T

(511) NCL(12-2024)

07 - mașini, mașini-unelte, unelte acționate electrice; motoare, cu excepția celor pentru vehiculele terestre; componente de cuplare și transmisie a mașinilor, cu excepția celor pentru vehiculele terestre; unelte agricole, altele decât uneltele de mână, acționate manual; incubatoare pentru ouă; mașini automate de vânzare;

09 - aparate și instrumente științifice, pentru cercetare, de navigare, geodezice, fotografice, cinematografice, audiovizuale, optice, de cântărire, de măsurare, de semnalizare, de detectare, de testare, de verificare, de salvare și didactice; aparate și instrumente pentru conducerea, distribuirea, transformarea, acumularea, reglarea sau controlul distribuției sau utilizării energiei electrice; aparate și instrumente pentru înregistrarea, transmiterea, reproducerea sau procesarea sunetului, imaginilor sau a datelor; suporturi media înregistrate și descărcabile, software pentru calculatoare, suporturi media digitale sau analogice de înregistrare și de stocare fără conținut; mecanisme pentru aparate cu preplată; case de marcat, dispozitive de calculat; calculatoare și dispozitive periferice pentru calculatoare; costume de scafandru, măști pentru scafandri, dopuri de urechi pentru scafandri, clești de nas pentru scafandri și înotători, mănuși pentru scafandri, aparate de respirat pentru înot subacvatic; extincatoare;

31 - produse agricole, de acvacultură, horticole și forestiere, brute și neprelucrate; cereale și semințe crude și neprocesate; fructe și legume proaspete, plante aromatice proaspete; plante și flori naturale; bulbi, răsaduri și semințe pentru plantare; animale vii; hrană și băuturi pentru animale; malț;

35 - publicitate; administrarea, organizarea și managementul afacerilor; lucrări de birou.

(531) CFE(9) 03.01.08; 03.01.16; 03.01.24; 27.05.01.

(210) **053152**

(220) 21.03.2024

(730) **JARDAN Vladimir, MD**

Str. Romană nr. 4, bloc 1, ap. 38,
MD-2005, Chișinău, Republica Moldova

(540)



(591) Culori revendicate: alb, maro de diferite nuanțe.

(511) NCL(12-2024)

30 - înghețată, șerbeturi și alte înghețate comestibile.

(531) CFE(9) 24.09.09; 24.09.14; 26.04.04; 26.04.18; 27.05.08; 29.01.12.

(210) **053153**

(220) 21.03.2024

(730) **ASFARMA MEDIKAL DENTAL URUNLER VE ILAC SANAYI TICARET ANONIM ŞIRKETI, ISTANBUL, SUCURSALA CHIŞINĂU, MD**

Bd. Moscova nr. 17/4,
MD-2068, Chișinău, Republica Moldova

(540)

AZINFEXIN

(511) NCL(12-2024)

05 - preparate farmaceutice, medicale și de uz veterinar; produse igienice de uz medical; alimente și substanțe dietetice adaptate pentru uz medical sau veterinar, alimente pentru bebeluși; suplimente dietetice pentru oameni și animale; plasturi, materiale pentru pansamente; materiale pentru plombarea dinților și pentru mulaje dentare; dezinfectante; produse pentru distrugerea animalelor dăunătoare; fungicide, erbicide.

- (210) **053154**
 (220) 21.03.2024
 (730) **ASFARMA MEDIKAL DENTAL URUNLER VE ILAC SANAYI TICARET ANONIM ŞIRKETI, ISTANBUL, SUCURSALA CHIŞINĂU, MD**
 Bd. Moscova nr. 17/4,
 MD-2068, Chişinău, Republica Moldova
 (540)

PasiValeM

- (511) NCL(12-2024)
 05 - preparate farmaceutice, medicale și de uz veterinar; produse igienice de uz medical; alimente și substanțe dietetice adaptate pentru uz medical sau veterinar, alimente pentru bebeluși; suplimente dietetice pentru oameni și animale; plasturi, materiale pentru pansamente; materiale pentru plombarea dinților și pentru mulaje dentare; dezinfectante; produse pentru distrugerea animalelor dăunătoare; fungicide, erbicide.

- (210) **053155**
 (220) 21.03.2024
 (310) 018937065
 (320) 13.10.2023
 (330) EM
 (730) **Philip Morris Products S.A., CH**
 Quai Jeanrenaud 3, 2000 Neuchâtel, Elveția
 (540)

TEREA DORE

- (511) NCL(12-2024)
 34 - vaporizatoare cu fir pentru țigări electronice și dispozitive electronice de fumat; tutun, brut sau prelucrat; produse din tutun, inclusiv țigări de foi, țigarete, cigarillos, tutun pentru rularea propriilor țigarete, tutun de pipă, tutun de mestecat, tutun de prizat, kretek; snus; înlocuitori de tutun (cu excepția celor pentru uz medical); articole pentru fumători, inclusiv foite și tuburi pentru țigarete, filtre pentru țigarete, recipiente de tutun, tabachere pentru țigarete și scrumiere pentru fumători, pipe, dispozitive de buzunar pentru rularea

țigaretelor, brichete pentru fumători; chibrituri; bețe de tutun, produse din tutun pentru a fi încălzite, dispozitive electronice și părți ale acestora pentru încălzirea țigaretelor sau a tutunului pentru eliberarea aerosolilor care conțin nicotină pentru inhalare; soluții de nicotină lichidă pentru utilizare în țigări electronice; dispozitive electronice de fumat; țigări electronice; țigări electronice folosite ca înlocuitori ai țigărilor tradiționale; dispozitive electronice pentru inhalarea aerosolilor care conțin nicotină; dispozitive de vaporizare orale pentru fumători, produse din tutun și înlocuitori de tutun; articole pentru țigări electronice destinate fumătorilor; piese și accesorii pentru produsele sus-menționate incluse în clasa 34; stingătoare pentru țigarete și țigări de foi încălzite, precum și pentru bețe de tutun încălzite; huse pentru țigări electronice reîncărcabile.

- (210) **053159**
 (220) 25.03.2024
 (730) **CUCTA Andrei, MD**
 Bd. Mircea cel Bătrân nr. 7, bloc 2, ap. 3,
 MD-2044, Chişinău, Republica Moldova
 (540)



BUVETTE

- (526) Elementele mărcii asupra cărora solicitantul declară că renunță la invocarea oricărui drept exclusiv: „BUVETTE”, cu excepția executării grafice deosebite.
 (511) NCL(12-2024)
 32 - băuturi nealcoolice; ape minerale și carbogazoase; băuturi din fructe și sucuri de fructe; siropuri și alte preparate pentru fabricarea băuturilor nealcoolice.
 (531) CFE(9) 06.01.02; 07.01.25; 07.05.10; 07.05.15; 07.05.25; 27.05.01.

(210) **053160**
 (220) 20.03.2024
 (730) **GUȚU Alexandr, MD**
 Str. Anton Crihan nr. 29/1,
 MD-2008, Chișinău, Republica Moldova
 (540)



Oh là là!

(591) Culori revendicate: auriu, alb.
 (511) NCL(12-2024)
 30 - cafea, ceai, cacao și înlocuitori ai acestora; orez, paste făinoase și tăiței; tapioca și sago; făină și preparate din cereale; pâine, produse de patiserie și cofetărie; ciocolată; înghețată, șerburi și alte înghețate comestibile; zahăr, miere, sirop de melasă; drojdie, praf de copt; sare, condimente, mirodenii, plante aromatice conservate; oțet, sosuri și alte condimente; gheață (apă înghețată);
 43 - servicii de alimentație publică.
 (531) CFE(9) 08.01.07; 08.01.17; 26.01.16; 27.05.01; 29.01.12.

(210) **053174**
 (220) 20.03.2024
 (730) **MAȘCAUȚAN Andrei, MD**
 MD-6818, Horești, Ialoveni,
 Republica Moldova
 (540)



(511) NCL(12-2024)
 41 - educație; instruire; divertisment; activități sportive și culturale.
 (531) CFE(9) 01.01.03; 05.01.02; 06.03.11; 06.03.20; 24.03.07; 24.03.14; 26.01.15; 27.05.01.

(210) **053175**
 (220) 20.03.2024
 (730) **LIMITED LIABILITY COMPANY „DO-BRODIYA FOODS”, UA**
 vul. Shevchenka, 2 B, smt. Mykhailo-Kotsiubynske, Chernihivskyi r-n, Chernihivska obl., 15552, Ucraina
 (540)

San Grano

(511) NCL(12-2024)
 30 - orz măcinat; grâu spelta prelucrat; alimente pe bază de ovăz; fulgi de porumb; fulgi de cereale uscate; orz decojit (decortecat); mîsli; porumb prăjit; porumb măcinat; arpacaș pentru alimentație umană; griș de porumb; cereale; înlocuitori de cacao; înlocuitori de cafea; gustări pe bază de cereale; hrișcă, procesată;
 35 - servicii de vânzare cu amănuntul în legătură cu orz măcinat; servicii de vânzare angro în legătură cu orz măcinat; servicii de vânzare cu amănuntul prin catalog în legătură cu orz măcinat; servicii de vânzare cu amănuntul on-line în legătură cu orz măcinat; servicii de vânzare cu amănuntul în legătură cu grâu spelta prelucrat; servicii de vânzare angro în legătură cu grâu spelta prelucrat; servicii de vânzare cu amănuntul prin catalog în legătură cu grâu spelta prelucrat; servicii de vânzare cu amănuntul on-line în legătură cu grâu spelta prelucrat; servicii de vânzare cu amănuntul în legătură cu alimente pe bază de ovăz; servicii de vânzare angro în legătură cu alimente pe bază de ovăz; servicii de vânzare cu amănuntul prin catalog în legătură cu alimente pe bază de ovăz; servicii de vânzare cu amănuntul on-line în legătură cu alimente pe bază de ovăz; servicii de vânzare cu amănuntul în legătură cu fulgi de porumb; servicii de vânzare angro în legătură cu fulgi de porumb; servicii de vânzare cu

amănuntul prin catalog în legătură cu fulgi de porumb; servicii de vânzare cu amănuntul on-line în legătură cu fulgi de porumb; servicii de vânzare cu amănuntul în legătură cu fulgi de cereale uscate; servicii de vânzare angro în legătură cu fulgi de cereale uscate; servicii de vânzare cu amănuntul prin catalog în legătură cu fulgi de cereale uscate; servicii de vânzare cu amănuntul on-line în legătură cu fulgi de cereale uscate; servicii de vânzare cu amănuntul în legătură cu orz decojit (decorticat); servicii de vânzare angro în legătură cu orz decojit (decorticat); servicii de vânzare cu amănuntul prin catalog în legătură cu orz decojit (decorticat); servicii de vânzare cu amănuntul on-line în legătură cu orz decojit (decorticat); servicii de vânzare cu amănuntul în legătură cu mûsli; servicii de vânzare angro în legătură cu mûsli; servicii de vânzare cu amănuntul prin catalog în legătură cu mûsli; servicii de vânzare cu amănuntul on-line în legătură cu mûsli; servicii de vânzare cu amănuntul în legătură cu porumb prăjit; servicii de vânzare angro în legătură cu porumb prăjit; servicii de vânzare cu amănuntul prin catalog în legătură cu porumb prăjit; servicii de vânzare cu amănuntul on-line în legătură cu porumb prăjit; servicii de vânzare cu amănuntul în legătură cu porumb măcinat; servicii de vânzare angro în legătură cu porumb măcinat; servicii de vânzare cu amănuntul prin catalog în legătură cu porumb măcinat; servicii de vânzare cu amănuntul on-line în legătură cu porumb măcinat; servicii de vânzare cu amănuntul în legătură cu arpacaş pentru alimentaţie umană; servicii de vânzare angro în legătură cu arpacaş pentru alimentaţie umană; servicii de vânzare cu amănuntul prin catalog în legătură cu arpacaş pentru alimentaţie umană; servicii de vânzare cu amănuntul on-line în legătură cu arpacaş pentru alimentaţie umană; servicii de vânzare cu amănuntul în legătură cu griş de porumb; servicii de vânzare angro în legătură cu griş de porumb; servicii de vânzare cu amănuntul prin catalog în legătură cu griş de porumb; servicii de vânzare cu amănuntul on-line în legătură cu griş de porumb; servicii de vânzare cu amănuntul în legătură cu cereale; servicii de vânzare angro în legătură cu cereale; servicii de vânzare cu amănuntul prin catalog în legătură cu cereale; servicii de vânzare cu amănuntul on-line în legătură cu cereale; servicii de vânzare cu amănuntul în legătură cu înlocui-

tori de cacao; servicii de vânzare angro în legătură cu înlocuitori de cacao; servicii de vânzare cu amănuntul prin catalog în legătură cu înlocuitori de cacao; servicii de vânzare cu amănuntul on-line în legătură cu înlocuitori de cacao; servicii de vânzare cu amănuntul în legătură cu înlocuitori de cafea; servicii de vânzare angro în legătură cu înlocuitori de cafea; servicii de vânzare cu amănuntul prin catalog în legătură cu înlocuitori de cafea; servicii de vânzare cu amănuntul on-line în legătură cu înlocuitori de cafea; servicii de vânzare cu amănuntul în legătură cu gustări pe bază de cereale; servicii de vânzare angro în legătură cu gustări pe bază de cereale; servicii de vânzare cu amănuntul prin catalog în legătură cu gustări pe bază de cereale; servicii de vânzare cu amănuntul on-line în legătură cu gustări pe bază de cereale; servicii de vânzare cu amănuntul în legătură cu hrişcă, procesată; servicii de vânzare angro în legătură cu hrişcă, procesată; servicii de vânzare cu amănuntul prin catalog în legătură cu hrişcă, procesată; servicii de vânzare cu amănuntul on-line în legătură cu hrişcă, procesată.

-
- (210) **053176**
 (220) 20.03.2024
 (730) **LIMITED LIABILITY COMPANY „DOBRODIYA FOODS”, UA**
 vul. Shevchenka, 2 B, smt. Mykhailo-Kotsiubynske, Chernihivskiy r-n, Chernihivska obl., 15552, Ucraina
 (540)

Yummoji

- (511) NCL(12-2024)
 30 - orz măcinat; grâu spelta prelucrat; alimente pe bază de ovăz; fulgi de porumb; fulgi de cereale uscate; orz decojit (decorticat); mûsli; porumb prăjit; porumb măcinat; arpacaş pentru alimentaţie umană; griş de porumb; cereale; înlocuitori de cacao; înlocuitori de cafea; gustări pe bază de cereale; hrişcă, procesată;
 35 - servicii de vânzare cu amănuntul în legătură cu orz măcinat; servicii de vânzare angro în legătură cu orz măcinat; servicii de vânzare

cu amănuntul prin catalog în legătură cu orz măcinat; servicii de vânzare cu amănuntul on-line în legătură cu orz măcinat; servicii de vânzare cu amănuntul în legătură cu grâu spelta prelucrat; servicii de vânzare angro în legătură cu grâu spelta prelucrat; servicii de vânzare cu amănuntul prin catalog în legătură cu grâu spelta prelucrat; servicii de vânzare cu amănuntul on-line în legătură cu grâu spelta prelucrat; servicii de vânzare cu amănuntul în legătură cu alimente pe bază de ovăz; servicii de vânzare angro în legătură cu alimente pe bază de ovăz; servicii de vânzare cu amănuntul prin catalog în legătură cu alimente pe bază de ovăz; servicii de vânzare cu amănuntul on-line în legătură cu alimente pe bază de ovăz; servicii de vânzare cu amănuntul în legătură cu fulgi de porumb; servicii de vânzare angro în legătură cu fulgi de porumb; servicii de vânzare cu amănuntul prin catalog în legătură cu fulgi de porumb; servicii de vânzare cu amănuntul on-line în legătură cu fulgi de porumb; servicii de vânzare cu amănuntul în legătură cu fulgi de cereale uscate; servicii de vânzare angro în legătură cu fulgi de cereale uscate; servicii de vânzare cu amănuntul prin catalog în legătură cu fulgi de cereale uscate; servicii de vânzare cu amănuntul on-line în legătură cu fulgi de cereale uscate; servicii de vânzare cu amănuntul în legătură cu orz decojit (decorticat); servicii de vânzare angro în legătură cu orz decojit (decorticat); servicii de vânzare cu amănuntul prin catalog în legătură cu orz decojit (decorticat); servicii de vânzare cu amănuntul on-line în legătură cu orz decojit (decorticat); servicii de vânzare cu amănuntul în legătură cu müsli; servicii de vânzare angro în legătură cu müsli; servicii de vânzare cu amănuntul prin catalog în legătură cu müsli; servicii de vânzare cu amănuntul on-line în legătură cu müsli; servicii de vânzare cu amănuntul în legătură cu porumb prăjit; servicii de vânzare angro în legătură cu porumb prăjit; servicii de vânzare cu amănuntul prin catalog în legătură cu porumb prăjit; servicii de vânzare cu amănuntul on-line în legătură cu porumb prăjit; servicii de vânzare cu amănuntul în legătură cu porumb măcinat; servicii de vânzare angro în legătură cu porumb măcinat; servicii de vânzare cu amănuntul prin catalog în legătură cu porumb măcinat; servicii de vânzare cu amănuntul on-line în legătură cu porumb măcinat; servicii de vânzare cu amănuntul în

legătură cu arpacaș pentru alimentație umană; servicii de vânzare angro în legătură cu arpacaș pentru alimentație umană; servicii de vânzare cu amănuntul prin catalog în legătură cu arpacaș pentru alimentație umană; servicii de vânzare cu amănuntul on-line în legătură cu arpacaș pentru alimentație umană; servicii de vânzare cu amănuntul în legătură cu griș de porumb; servicii de vânzare angro în legătură cu griș de porumb; servicii de vânzare cu amănuntul prin catalog în legătură cu griș de porumb; servicii de vânzare cu amănuntul on-line în legătură cu griș de porumb; servicii de vânzare cu amănuntul în legătură cu cereale; servicii de vânzare angro în legătură cu cereale; servicii de vânzare cu amănuntul prin catalog în legătură cu cereale; servicii de vânzare cu amănuntul on-line în legătură cu cereale; servicii de vânzare cu amănuntul în legătură cu înlocuitori de cacao; servicii de vânzare angro în legătură cu înlocuitori de cacao; servicii de vânzare cu amănuntul prin catalog în legătură cu înlocuitori de cacao; servicii de vânzare cu amănuntul on-line în legătură cu înlocuitori de cacao; servicii de vânzare cu amănuntul în legătură cu înlocuitori de cafea; servicii de vânzare angro în legătură cu înlocuitori de cafea; servicii de vânzare cu amănuntul prin catalog în legătură cu înlocuitori de cafea; servicii de vânzare cu amănuntul on-line în legătură cu înlocuitori de cafea; servicii de vânzare cu amănuntul în legătură cu gustări pe bază de cereale; servicii de vânzare angro în legătură cu gustări pe bază de cereale; servicii de vânzare cu amănuntul prin catalog în legătură cu gustări pe bază de cereale; servicii de vânzare cu amănuntul on-line în legătură cu gustări pe bază de cereale; servicii de vânzare cu amănuntul în legătură cu hrișcă, procesată; servicii de vânzare angro în legătură cu hrișcă, procesată; servicii de vânzare cu amănuntul prin catalog în legătură cu hrișcă, procesată; servicii de vânzare cu amănuntul on-line în legătură cu hrișcă, procesată.

- (210) **053177**
 (220) 20.03.2024
 (730) **LIMITED LIABILITY COMPANY „DOBRODIYA FOODS”, UA**
 vul. Shevchenka, 2 B, smt. Mykhailo-Kotsiubynske, Chernihivskyi r-n, Chernihivska obl., 15552, Ucraina
 (540)

WOWOATS

- (591) Culori revendicate: gri-deschis.
 (511) NCL(12-2024)
 30 - orz măcinat; grâu spelta prelucrat; alimente pe bază de ovăz; fulgi de porumb; fulgi de cereale uscate; orz decojit (decorticat); mîsli; porumb prăjit; porumb măcinat; arpacaș pentru alimentație umană; griș de porumb; cereale; înlocuitori de cacao; înlocuitori de cafea; gustări pe bază de cereale; hrișcă, procesată;
 35 - servicii de vânzare cu amănuntul în legătură cu orz măcinat; servicii de vânzare angro în legătură cu orz măcinat; servicii de vânzare cu amănuntul prin catalog în legătură cu orz măcinat; servicii de vânzare cu amănuntul on-line în legătură cu orz măcinat; servicii de vânzare cu amănuntul în legătură cu grâu spelta prelucrat; servicii de vânzare angro în legătură cu grâu spelta prelucrat; servicii de vânzare cu amănuntul prin catalog în legătură cu grâu spelta prelucrat; servicii de vânzare cu amănuntul on-line în legătură cu grâu spelta prelucrat; servicii de vânzare cu amănuntul în legătură cu alimente pe bază de ovăz; servicii de vânzare angro în legătură cu alimente pe bază de ovăz; servicii de vânzare cu amănuntul prin catalog în legătură cu alimente pe bază de ovăz; servicii de vânzare cu amănuntul on-line în legătură cu alimente pe bază de ovăz; servicii de vânzare cu amănuntul în legătură cu fulgi de porumb; servicii de vânzare angro în legătură cu fulgi de porumb; servicii de vânzare cu amănuntul prin catalog în legătură cu fulgi de porumb; servicii de vânzare cu amănuntul on-line în legătură cu fulgi de porumb; servicii de vânzare cu amănuntul în legătură cu fulgi de cereale uscate; servicii de vânzare angro în legătură cu fulgi de cereale uscate; servicii de vânzare cu amănuntul prin catalog

în legătură cu fulgi de cereale uscate; servicii de vânzare cu amănuntul on-line în legătură cu fulgi de cereale uscate; servicii de vânzare cu amănuntul în legătură cu orz decojit (decorticat); servicii de vânzare angro în legătură cu orz decojit (decorticat); servicii de vânzare cu amănuntul prin catalog în legătură cu orz decojit (decorticat); servicii de vânzare cu amănuntul on-line în legătură cu orz decojit (decorticat); servicii de vânzare cu amănuntul în legătură cu mîsli; servicii de vânzare angro în legătură cu mîsli; servicii de vânzare cu amănuntul prin catalog în legătură cu mîsli; servicii de vânzare cu amănuntul on-line în legătură cu mîsli; servicii de vânzare cu amănuntul în legătură cu porumb prăjit; servicii de vânzare angro în legătură cu porumb prăjit; servicii de vânzare cu amănuntul prin catalog în legătură cu porumb prăjit; servicii de vânzare cu amănuntul on-line în legătură cu porumb prăjit; servicii de vânzare cu amănuntul în legătură cu porumb măcinat; servicii de vânzare angro în legătură cu porumb măcinat; servicii de vânzare prin catalog în legătură cu porumb măcinat; servicii de vânzare cu amănuntul on-line în legătură cu porumb măcinat; servicii de vânzare cu amănuntul în legătură cu arpacaș pentru alimentație umană; servicii de vânzare angro în legătură cu arpacaș pentru alimentație umană; servicii de vânzare prin catalog în legătură cu arpacaș pentru alimentație umană; servicii de vânzare cu amănuntul on-line în legătură cu arpacaș pentru alimentație umană; servicii de vânzare cu amănuntul în legătură cu griș de porumb; servicii de vânzare angro în legătură cu griș de porumb; servicii de vânzare cu amănuntul prin catalog în legătură cu griș de porumb; servicii de vânzare cu amănuntul on-line în legătură cu griș de porumb; servicii de vânzare cu amănuntul în legătură cu cereale; servicii de vânzare angro în legătură cu cereale; servicii de vânzare cu amănuntul prin catalog în legătură cu cereale; servicii de vânzare cu amănuntul on-line în legătură cu cereale; servicii de vânzare cu amănuntul în legătură cu înlocuitori de cacao; servicii de vânzare angro în legătură cu înlocuitori de cacao; servicii de vânzare cu amănuntul prin catalog în legătură cu înlocuitori de cacao; servicii de vânzare cu amănuntul on-line în legătură cu înlocuitori de cacao; servicii de vânzare cu amănuntul în legătură cu înlocuitori de cafea;

servicii de vânzare angro în legătură cu înlocuitori de cafea; servicii de vânzare cu amănuntul prin catalog în legătură cu înlocuitori de cafea; servicii de vânzare cu amănuntul on-line în legătură cu înlocuitori de cafea; servicii de vânzare cu amănuntul în legătură cu gustări pe bază de cereale; servicii de vânzare angro în legătură cu gustări pe bază de cereale; servicii de vânzare cu amănuntul prin catalog în legătură cu gustări pe bază de cereale; servicii de vânzare cu amănuntul on-line în legătură cu gustări pe bază de cereale; servicii de vânzare cu amănuntul în legătură cu hrișcă, procesată; servicii de vânzare angro în legătură cu hrișcă, procesată; servicii de vânzare cu amănuntul prin catalog în legătură cu hrișcă, procesată; servicii de vânzare cu amănuntul on-line în legătură cu hrișcă, procesată.

(531) CFE(9) 27.05.01; 29.01.06.

(210) **053178**

(220) 21.03.2024

(730) **BUKET MOLDAVII, societate pe acțiuni de tip închis, MD**

Str. Sverdlov nr. 109,

MD-4500, Dubăsari, Republica Moldova

(540)

Bouquet of Moldova

(511) NCL(12-2024)

33 - băuturi alcoolice, cu excepția berii; preparate alcoolice pentru fabricarea băuturilor.

(210) **053179**

(220) 25.03.2024

(730) **CSI CONSULT S.R.L., MD**

Bd. Decebal nr. 6/2, of. 104,

MD-2002, Chișinău, Republica Moldova

(540)



(591) Culori revendicate: auriu, albastru de diferite nuanțe.

(511) NCL(12-2024)

35 - publicitate; administrarea, organizarea și managementul afacerilor; lucrări de birou;

42 - servicii științifice și tehnologice, precum și servicii de cercetare și creație, referitoare la acestea; servicii de analiză industrială, cercetare industrială și proiectare industrială; servicii de control al calității și de autentificare; crearea și dezvoltarea calculatoarelor și programelor de calculator.

(531) CFE(9) 26.13.25; 26.15.09; 27.01.04; 27.05.10; 29.01.12.

(210) **053180**

(220) 25.03.2024

(730) **CSI CONSULT S.R.L., MD**

Bd. Decebal nr. 6/2, of. 104,

MD-2002, Chișinău, Republica Moldova

(540)

IGTeam

(511) NCL(12-2024)

35 - publicitate; administrarea, organizarea și managementul afacerilor; lucrări de birou;

42 - servicii științifice și tehnologice, precum și servicii de cercetare și creație, referitoare la acestea; servicii de analiză industrială, cercetare industrială și proiectare industrială; servicii de control al calității și de autentificare; crearea și dezvoltarea calculatoarelor și programelor de calculator.

(210) **053182**
 (220) 27.03.2024
 (730) **POPA Natalia, MD**
 Str. Gheorghe Asachi nr. 60, bloc 1, ap. 26,
 MD-2028, Chișinău, Republica Moldova
 (540)



(591) Culori revendicate: alb, gri, roșu.
 (511) NCL(12-2024)
 36 - servicii imobiliare.
 (531) CFE(9) 27.05.12; 29.01.13.

(210) **053183**
 (220) 25.03.2024
 (730) **ILOVAN Dorin, MD**
 MD-6538, Țințăreni, Anenii Noi, Republica
 Moldova
 (540)



(511) NCL(12-2024)
 36 - servicii financiare, monetare și bancare; servicii de asigurări; servicii imobiliare;
 37 - servicii de construcții; servicii de instalații și reparații; extracții miniere, foraje pentru extracția de petrol și gaze.
 (531) CFE(9) 20.05.07; 24.15.03; 24.15.07; 24.17.18; 27.05.09.

(210) **053185**
 (220) 26.03.2024
 (730) **ALTNET - C.C. S.R.L., societate comercială, MD**
 Str. Alexandru cel Bun nr. 9/1, ap. (of.) 17,
 MD-6801, Ialoveni, Republica Moldova
 (540)



(511) NCL(12-2024)
 35 - publicitate; administrarea, organizarea și managementul afacerilor; lucrări de birou;
 36 - servicii financiare, monetare și bancare; servicii de asigurări; servicii imobiliare;
 38 - servicii de telecomunicații;
 41 - educație; instruire; divertisment; activități sportive și culturale;
 42 - servicii științifice și tehnologice, precum și servicii de cercetare și creație, referitoare la acestea; servicii de analiză industrială, cercetare industrială și proiectare industrială; servicii de control al calității și de autentificare; crearea și dezvoltarea calculatoarelor și programelor de calculator.
 (531) CFE(9) 17.02.02; 26.05.10; 26.05.18; 27.05.24.

(210) **053189**
 (220) 27.03.2024
 (730) **ȘULEAC Igor, MD**
 Bd. Cuza Vodă nr. 17/4, ap. 29,
 MD-2060, Chișinău, Republica Moldova

(540)



(511) NCL(12-2024)

- 09 - aparate și instrumente științifice, pentru cercetare, de navigare, geodezice, fotografice, cinematografice, audiovizuale, optice, de cântărire, de măsurare, de semnalizare, de detectare, de testare, de verificare, de salvare și didactice; aparate și instrumente pentru conducerea, distribuția, transformarea, acumularea, reglarea sau controlul distribuției sau utilizării energiei electrice; aparate și instrumente pentru înregistrarea, transmiterea, reproducerea sau procesarea sunetului, imaginilor sau a datelor; suporturi media înregistrate și descărcabile, software pentru calculatoare, suporturi media digitale sau analogice de înregistrare și de stocare fără conținut; mecanisme pentru aparate cu preplată; case de marcat, dispozitive de calculat; calculatoare și dispozitive periferice pentru calculatoare; costume de scafandru, măști pentru scafandri, dopuri de urechi pentru scafandri, clești de nas pentru scafandri și înotători, mănuși pentru scafandri, aparate de respirat pentru înot subacvatic; extinctoare;
- 28 - jocuri, jucării și articole pentru joacă; aparate pentru jocuri video; articole de gimnastică și sport; decorațiuni (ornamente) pentru pomul de Crăciun;
- 35 - publicitate; administrarea, organizarea și managementul afacerilor; lucrări de birou.
- (531) CFE(9) 16.01.04; 16.01.25; 21.01.18; 21.01.25; 27.05.08.

(210) 053190

(220) 20.03.2024

(730) BIRIVOFARM S.R.L., MD

Str. A. Pușkin nr. 28, ap. 16,
MD-2043, Chișinău, Republica Moldova

(540)



Felicia
Healthcare
Group

(511) NCL(12-2024)

- 01 - produse chimice destinate industriei, științelor, fotografiei, agriculturii, horticulturii și silviculturii; rășini artificiale în stare brută, materiale plastice în stare brută; compoziții pentru stingerea și prevenirea incendiilor; preparate pentru călire și sudură; substanțe pentru tăbăcirea blănușilor și pieilor de animale; adezivi pentru utilizare în industrie; chituri și alte produse de umplere; compost, gunoi de grajd, îngrășăminte; preparate biologice pentru utilizare în industrie și știință;
- 03 - cosmetice și produse de toaletă nemedicinale; produse nemedicinale pentru curățarea dinților; produse de parfumerie, uleiuri esențiale; preparate pentru albit și alte substanțe pentru spălat; preparate pentru curățare, lustruire și șlefuire;
- 05 - preparate farmaceutice, medicale și de uz veterinar; produse igienice de uz medical; alimente și substanțe dietetice adaptate pentru uz medical sau veterinar, alimente pentru bebeluși; suplimente dietetice pentru oameni și animale; plasturi, materiale pentru pansamente; materiale pentru plombarea dinților și pentru mulaje dentare; dezinfectante; produse pentru distrugerea animalelor dăunătoare; fungicide, erbicide;
- 10 - aparate și instrumente chirurgicale, medicale, dentare și veterinare; membre, ochi și dinți artificiali; articole ortopedice; materiale de sutură; dispozitive terapeutice și de asistență, adaptate pentru persoanele cu handicap; aparate de masaj; aparate, dispozitive și articole pentru sugari; aparate, dispozitive și articole pentru activitate sexuală;
- 30 - cafea, ceai, cacao și înlocuitori ai acestora; orez, paste făinoase și tăiței; tapioca și sago;

- făină și preparate din cereale; pâine, produse de patiserie și cofetărie; ciocolată; înghețată, șerburi și alte înghețate comestibile; zahăr, miere, sirop de melasă; drojdie, praf de copt; sare, condimente, mirodenii, plante aromatice conservate; oțet, sosuri și alte condimente; gheață (apă înghețată);
- 32 - bere; băuturi nealcoolice; ape minerale și carbogazoase; băuturi din fructe și sucuri de fructe; siropuri și alte preparate pentru fabricarea băuturilor nealcoolice;
- 35 - publicitate; administrarea, organizarea și managementul afacerilor; lucrări de birou;
- 39 - transport; ambalarea și depozitarea mărfurilor; organizarea de călătorii;
- 41 - educație; instruire; divertisment; activități sportive și culturale;
- 44 - servicii medicale; servicii veterinare; servicii de igienă și de îngrijire a frumuseții pentru oameni sau animale; servicii de agricultură, acvacultură, horticultură și silvicultură.
- (531) CFE(9) 02.09.01; 26.15.15; 27.05.01.

- (210) **053191**
 (220) 26.03.2024
 (730) **ALIDENSIA S.R.L., MD**
 Str. Ștefan cel Mare nr. 42/39,
 MD-3909, Cahul, Republica Moldova
 (540)



- (591) Culori revendicate: violet-deschis, violet-închis.
 (511) NCL(12-2024)
 35 - publicitate; administrarea, organizarea și managementul afacerilor; lucrări de birou;
 38 - servicii de telecomunicații.
 (531) CFE(9) 26.01.12; 26.01.26; 26.13.25; 27.05.01; 29.01.12.

- (210) **053192**
 (220) 16.02.024
 (730) **PERNAI Nicolai, MD**
 Str. Cornului nr. 11, bloc 1, ap. 49,
 MD-2008, Chișinău, Republica Moldova
 (540)



- (526) Elementele mărcii asupra cărora solicitantul declară că renunță la invocarea oricărui drept exclusiv: „100% NATURAL”, cu excepția executării grafice deosebite.
 (511) NCL(12-2024)
 29 - fructe și legume conservate, congelate, uscate și fierte; jeleuri, dulcețuri, compoturi;
 30 - produse de patiserie și cofetărie; ciocolată; înghețată, șerburi și alte înghețate comestibile; zahăr, miere, sirop de melasă;
 31 - fructe și legume proaspete;
 32 - băuturi din fructe și sucuri de fructe; siropuri;
 35 - publicitate; gestionarea afacerilor comerciale; administrare comercială; lucrări de birou; servicii de comercializarea produselor pentru terți prestate de magazine, centre comerciale;
 39 - transport; ambalarea și depozitarea mărfurilor;
 43 - servicii de alimentație publică.
 (531) CFE(9) 08.01.07; 08.01.17; 24.01.18; 24.01.20; 24.09.23; 25.01.06; 25.01.25; 27.05.01.

- (210) **053193**
 (220) 28.03.2024
 (730) **CARIAM S.R.L., MD**
 Bd. Moscova nr. 5,
 MD-2068, Chișinău, Republica Moldova
 (540)

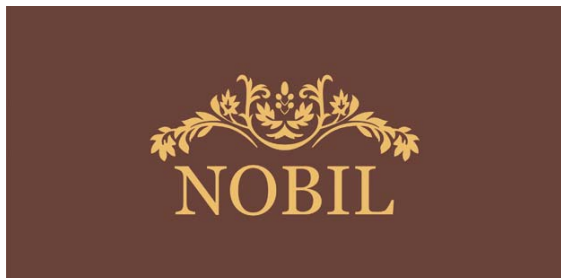

- (591) Culori revendicate: maro-deschis, maro-închis.
 (511) NCL(12-2024)
 25 - îmbrăcăminte, încălțăminte, articole care servesc la acoperirea capului.
 (531) CFE(9) 05.03.20; 05.13.07; 05.13.25; 25.01.25; 27.05.01; 29.01.12.

- (210) **053194**
 (220) 29.03.2024
 (730) **VERIORG S.R.L., MD**
 Str. Ciuflea nr. 32, of. 1,
 MD-2001, Chișinău, Republica Moldova
 (540)



- (526) Elementele mărcii asupra cărora solicitantul declară că renunță la invocarea oricărui drept exclusiv: „V.S.O.P.”, „BRANDY”, „PREMIUM QUALITY”, „Produs în Republica Moldova”, „40% Vol.”, „0,5L”, cu excepția executării grafice deosebite.
 (554) Marcă tridimensională.
 (591) Culori revendicate: alb, negru, auriu, maro de diferite nuanțe.
 (511) NCL(12-2024)
 33 - brandy.
 (531) CFE(9) 18.03.03; 18.03.05; 19.07.01; 19.07.17; 19.08.05; 25.01.15; 27.05.09; 29.01.14.

- (210) **053195**
 (220) 29.03.2024
 (730) **VERIORG S.R.L., MD**
 Str. Ciuflea nr. 32, of. 1,
 MD-2001, Chișinău, Republica Moldova
 (540)



- (526) Elementele mărcii asupra cărora solicitantul declară că renunță la invocarea oricărui drept exclusiv: „Produs în Republica Moldova”, „40% Vol.”, „0,250L”, cu excepția executării grafice deosebite.
 (554) Marcă tridimensională.
 (591) Culori revendicate: alb, negru, auriu, maro de diferite nuanțe.
 (511) NCL(12-2024)
 33 - băuturi alcoolice, cu excepția berii; preparate alcoolice pentru fabricarea băuturilor.

(531) CFE(9) 19.07.02; 19.07.20; 19.08.05;
24.03.14; 24.03.18; 24.13.02; 27.05.09;
28.05.00; 29.01.14.

(540)

NOTA 10

(210) **053196**
(220) 29.03.2024
(730) **VERIORG S.R.L., MD**
Str. Ciuflea nr. 32, of. 1,
MD-2001, Chişinău, Republica Moldova

(540)



(526) Elementele mărcii asupra cărora solicitantul declară că renunță la invocarea oricărui drept exclusiv: „Produs în Republica Moldova”, „40% Vol.”, „0,7L”, cu excepția executării grafice deosebite.

(554) Marcă tridimensională.

(591) Culori revendicate: alb, negru, auriu, maro de diferite nuanțe, roz.

(511) NCL(12-2024)

33 - băuturi alcoolice, cu excepția berii; preparate alcoolice pentru fabricarea băuturilor.

(531) CFE(9) 05.01.05; 05.01.15; 19.07.02;
19.07.20; 19.07.22; 19.08.05; 25.01.15;
27.05.09; 29.01.15.

(511) NCL(12-2024)

30 - cafea, ceai, cacao și înlocuitori ai acestora; orez, paste făinoase și tăiței; tapioca și sago; făină și preparate din cereale; pâine, produse de patiserie și cofetărie; ciocolată; înghețată, șerburi și alte înghețate comestibile; zahăr, miere, sirop de melasă; drojdie, praf de copt; sare, condimente, mirodenii, plante aromatice conservate; oțet, sosuri și alte condimente; gheață (apă înghețată).

(210) **053198**

(220) 29.03.2024

(730) **CONOL-GRUP S.R.L., MD**

Str. Lev Tolstoi nr. 74, ap. 190,
MD-2012, Chişinău, Republica Moldova

(540)

KOSHER BAITS

(511) NCL(12-2024)

28 - jocuri, jucării și articole pentru joacă; aparate pentru jocuri video; articole de gimnastică și sport; decorațiuni (ornamente) pentru pomul de Crăciun;

31 - produse agricole, de acvacultură, horticole și forestiere, brute și neprelucrate; cereale și semințe crude și neprocesate; fructe și legume proaspete, plante aromatice proaspete; plante și flori naturale; bulbi, răsaduri și semințe pentru plantare; animale vii; hrană și băuturi pentru animale; malț;

35 - publicitate; administrarea, organizarea și managementul afacerilor; lucrări de birou.

(531) CFE(9) 25.03.03; 27.05.24.

(210) **053197**
(220) 29.03.2024
(730) **BUCURIA DULCE S.R.L., MD**
Str. Mesager nr. 5/2, ap. 207,
MD-2069, Chişinău, Republica Moldova

(210) **053200**

(220) 27.03.2024

(730) **PRUNEAN Igor, MD**

Str. Cahul nr. 19,
MD-2005, Chişinău, Republica Moldova

(540)



(511) NCL(12-2024)

- 07 - mașini, mașini-unelte, unelte acționate electric; motoare, cu excepția celor pentru vehiculele terestre; componente de cuplare și transmisie a mașinilor, cu excepția celor pentru vehiculele terestre; unelte agricole, altele decât uneltele de mână, acționate manual; incubatoare pentru ouă; mașini automate de vânzare;
- 19 - materiale, nemetalice, pentru clădiri și construcții; conducte rigide, nemetalice, pentru construcții; asfalt, smoală, gudron și bitum; construcții transportabile, nemetalice; monumente, nemetalice;
- 21 - ustensile și recipiente pentru menaj sau de bucătărie; articole de bucătărie și veselă, cu excepția furculițelor, cuțitelor și lingurilor; piepteni și bureți; perii, cu excepția pensulelor; materiale pentru perii; articole pentru curățare; sticlă brută sau semiprelucrată, cu excepția sticlei pentru construcții; sticlărie, porțelan și ceramică;
- 29 - carne, pește, păsări și vânat; extracte din carne; fructe și legume conservate, congelate, uscate și fierte; jeleurii, dulcețuri, compoturi; ouă; lapte, brânzeturi, unt, iaurt și alte produse lactate; uleiuri și grăsimi comestibile;
- 31 - produse agricole, de acvacultură, horticoale și forestiere, brute și neprelucrate; cereale și semințe crude și neprocesate; fructe și legume proaspete, plante aromatice proaspete; plante și flori naturale; bulbi, răsaduri și semințe pentru plantare; animale vii; hrană și băuturi pentru animale; malț;
- 32 - bere; băuturi nealcoolice; ape minerale și carbogazoase; băuturi din fructe și sucuri de fructe; siropuri și alte preparate pentru fabricarea băuturilor nealcoolice;

- 33 - băuturi alcoolice, cu excepția berii; preparate alcoolice pentru fabricarea băuturilor;
- 35 - publicitate; administrarea, organizarea și managementul afacerilor; lucrări de birou;
- 37 - servicii de construcții; servicii de instalații și reparații; extracții miniere, foraje pentru extracția de petrol și gaze;
- 43 - servicii de alimentație publică; servicii de cazare temporară;
- 44 - servicii medicale; servicii veterinare; servicii de igienă și de îngrijire a frumuseții pentru oameni sau animale; servicii de agricultură, acvacultură, horticultură și silvicultură.
- (531) CFE(9) 03.13.09; 05.03.16; 05.03.20; 07.15.08; 27.05.01.

(210) **053202**

(220) 27.03.2024

(730) **WINE-TRADEMARKS S.R.L., MD**

Str. Andrei Lupan nr. 4, ap. 2,

MD-2059, Chișinău, Republica Moldova

(540)



(554) Marcă tridimensională.

(511) NCL(12-2024)

- 33 - băuturi alcoolice, cu excepția berii; preparate alcoolice pentru fabricarea băuturilor.

(531) CFE(9) 19.07.01; 19.07.20.

(210) **053203**
 (220) 29.03.2024
 (730) **VERIORG S.R.L., MD**
 Str. Ciuflea nr. 32, of. 1,
 MD-2001, Chişinău, Republica Moldova
 (540)



(526) Elementele mărcii asupra căroră solicitantul declară că renunță la invocarea oricărui drept exclusiv: „Produce în Republica Moldova”, „40% Vol.”, „1,5L”, cu excepția executării grafice deosebite.
 (554) Marcă tridimensională.
 (591) Culori revendicate: negru, auriu, maro de diferite nuanțe, sur de diferite nuanțe.
 (511) NCL(12-2024)
 33 - băuturi alcoolice, cu excepția berii; preparate alcoolice pentru fabricarea băuturilor.
 (531) CFE(9) 19.07.02; 19.07.07; 19.07.23; 27.05.09; 29.01.15.

(210) **053211**
 (220) 28.03.2024
 (730) **Ye Zheyang, CN**
 No. 251, Shijiazhuang, Dongfanghong Village, Weishan Town, Dongyang City, Zhejiang Province, China

(540)



(511) NCL(12-2024)
 25 - articole de îmbrăcăminte; lenjerie; pantaloni; încălțăminte, articole care servesc la acoperirea capului; tricotate; mănuși (articole de îmbrăcăminte); cravate; eșarfe; centuri (îmbrăcăminte);
 35 - publicitate; servicii de modele în scop publicitar sau de promovare a vânzărilor; prezentarea produselor prin toate mijloacele de comunicare pentru vânzarea cu amănuntul; organizarea prezentărilor de modă în scop promoțional; consultanță în managementul și organizarea afacerilor; promovarea vânzărilor pentru terți; furnizarea unei piețe on-line pentru cumpărători și vânzătorii de bunuri și servicii; consultanță în managementul personalului; servicii de fotocopiere; închirierea standurilor de vânzare.
 (531) CFE(9) 05.03.13; 05.05.20; 27.05.01.

(210) **053215**
 (220) 29.03.2024
 (730) **Jinko Solar Co., Ltd., CN**
 No.1 Yingbin Road, Shangrao Economic Development Zone, Shangrao City, Jiangxi Province, China
 (540)

Jinko TIGER Neo

(511) NCL(12-2024)

09 - module de celule solare; baterii solare; celule fotovoltaice; panouri solare pentru producerea energiei electrice; aparate fotovoltaice pentru generare de electricitate; aparate și instalații fotovoltaice pentru generarea de energie solară; celule de energie solară din silicon cristalin; invertoare fotovoltaice; plăci pentru circuitele integrate; plăci solare; module solare; module fotovoltaice; aparate fotovoltaice pentru transformarea radiației solare în energie electrică; invertoare (electricitate); dulapuri de distribuție (electricitate); cutii de joncțiune (electricitate); conexiuni; baterii galvanice; colectoare de energie solară pentru generare de electricitate; convertizoare electrice; aplicații software de calculatoare, descărcabile.

(531) CFE(9) 27.05.09; 27.05.10.

(210) **053269**

(220) 11.04.2024

(730) **CIBOTARI Nicolai, MD**

Str. Dimitrie Cantemir nr. 15,
MD-6812, Băcioi, Chișinău,
Republica Moldova

(540)



ISTANBUL
acasă

(511) NCL(12-2024)

25 - îmbrăcăminte, încălțăminte, articole care servesc la acoperirea capului;

35 - publicitate; administrarea, organizarea și managementul afacerilor; lucrări de birou.

(531) CFE(9) 02.01.05; 02.01.33; 02.03.10; 02.07.02; 27.05.09.

Mărci înregistrate în baza cererilor acceptate parțial

(111) **39285**
 (151) 11.03.2024
 (181) 12.04.2033
 (210) 051473
 (220) 12.04.2023
 (730) **CAMBUR Serghei, MD**
 Str-la Tcacenco nr. 3,
 MD-5712, Blijinii Hutor, Slobozia, Republica
 Moldova
 (540)

STEFANI SM

(511) NCL(12-2023)
 25 - îmbrăcăminte, încălțăminte, articole care
 servesc la acoperirea capului.

(111) **39286**
 (151) 11.03.2024
 (181) 12.04.2033
 (210) 051475
 (220) 12.04.2023
 (730) **CAMBUR Serghei, MD**
 Str-la Tcacenco nr. 3,
 MD-5712, Blijinii Hutor, Slobozia, Republica
 Moldova
 (540)



(511) NCL(12-2023)
 25 - îmbrăcăminte, încălțăminte, articole care
 servesc la acoperirea capului.
 (531) CFE(9) 02.09.01; 03.11.01; 04.03.03;
 04.03.10; 27.03.03; 27.05.17.

(111) **39294**
 (151) 14.03.2024
 (181) 17.01.2033
 (210) 051070
 (220) 17.01.2023
 (730) **AMADEUS INTERIORS S.R.L., MD**
 Str. Nadejda Russo nr. 17,
 MD-2024, Chișinău, Republica Moldova
 (540)



(511) NCL(12-2023)
 20 - mobile, oglinzi, rame pentru tablouri; contai-
 nere, nemetalice, pentru depozitare sau
 transport; oase neprelucrate sau semiprelu-
 crate, coarne, fanoane de balenă sau sedef;
 scoici; spumă de mare; chihlimbar galben.
 (531) CFE(9) 01.01.02; 01.01.09; 26.04.03;
 27.05.24.

(111) **39295**
 (151) 14.03.2024
 (181) 08.02.2033
 (210) 051136
 (220) 08.02.2023
 (730) **ROȘCA FOMA, întreprindere individuală,
 MD**
 Str. Pietrarilor nr. 8, ap. 53,
 MD-2021, Chișinău, Republica Moldova
 (540)

BOMA

(511) NCL(12-2023)
 07 - unelte agricole, altele decât uneltele de mâ-
 nă, acționate manual; incubatoare pentru
 ouă; mașini automate de vânzare.

(111) **39296**
 (151) 14.03.2024
 (181) 07.02.2033
 (210) 051148
 (220) 07.02.2023
 (730) **SAMER AL GADDAH INTERNATIONAL GENERAL TRADING CO. L.L.C., AE**
 Shop No.1, Silver Island Building, Baniyas Square, Deira, Dubai, Emiratele Arabe Unite
 (540)



(526) Elementele mărcii asupra cărora nu se extinde dreptul exclusiv: „V8”, „lubricants”, cu excepția executării grafice deosebite.
 (591) Culori revendicate: gri de diferite nuanțe, alb, galben, negru.
 (511) NCL(12-2023)
 04 - lubrifianți;
 35 - publicitate; administrarea, organizarea și managementul afacerilor; lucrări de birou.
 (531) CFE(9) 24.17.20; 26.03.23; 27.05.02; 27.07.11; 29.01.14.

(111) **39300**
 (151) 13.03.2024
 (181) 12.08.2032
 (210) 050376
 (220) 12.08.2022
 (730) **POSTOLACHI Radion, MD**
 Str. Sportivilor nr. 20,
 MD-3505, Orhei, Republica Moldova
 (540)

WINE REPUBLIC
 bessarabian wines & goods

(526) Elementele mărcii asupra cărora nu se extinde dreptul exclusiv: „WINE REPUBLIC”, „bessarabian wines & goods”, cu excepția executării grafice deosebite.
 (511) NCL(11-2022)
 33 - băuturi alcoolice;
 35 - publicitate; administrarea, organizarea și managementul afacerilor; lucrări de birou;
 41 - educație; instruire; divertisment; activități sportive și culturale;
 43 - servicii de alimentație publică; servicii de cazare temporară.
 (531) CFE(8) 11.03.02; 18.02.01; 27.03.15; 27.05.08.

(111) **39301**
 (151) 15.03.2024
 (181) 16.12.2032
 (210) 050907
 (220) 16.12.2022
 (730) **DELUXE CHERRY S.R.L., MD**
 MD-4646, Zăbriceni, Edineț, Republica Moldova
 (540)



(526) Elementele mărcii asupra cărora nu se extinde dreptul exclusiv: „MD”, cu excepția executării grafice deosebite.
 (591) Culori revendicate: roșu, alb.
 (511) NCL(11-2022)
 07 - mașini, mașini-unelte, unelte acționate electrice; motoare, cu excepția celor pentru vehiculele terestre; componente de cuplare și transmisie a mașinilor, cu excepția celor pentru vehiculele terestre; unelte agricole, altele decât unelte de mână, acționate manual; incubatoare pentru ouă; mașini automate de vânzare.
 (531) CFE(8) 14.03.01; 14.03.07; 26.04.07; 26.04.16; 26.04.18; 27.03.15; 27.05.08; 29.01.13.

(111) **39302**
 (151) 15.03.2024
 (181) 26.04.2033
 (210) 051525
 (220) 26.04.2023
 (730) **MIHALACHI Sergiu, MD**
 Str. Florica Niță nr. 2, bloc 1, ap. 41,
 MD-2024, Chișinău, Republica Moldova
 (540)



(526) Elementele mărcii asupra cărora nu se extinde dreptul exclusiv: „CYBER”, „MD”, cu excepția executării grafice deosebite.
 (591) Culori revendicate: alb, negru, gri, roșu, galben.
 (511) NCL(12-2023)
 35 - publicitate; administrarea, organizarea și managementul afacerilor; lucrări de birou;
 41 - educație; instruire; divertisment; activități sportive și culturale;
 42 - servicii științifice și tehnologice, precum și servicii de cercetare și creație, referitoare la acestea; servicii de analiză industrială, cercetare industrială și proiectare industrială; servicii de control al calității și de autentificare; crearea și dezvoltarea calculatoarelor și programelor de calculator;
 43 - servicii de alimentație publică; servicii de cazare temporară.
 (531) CFE(9) 03.04.04; 03.04.13; 27.05.24; 29.01.15.

(111) **39313**
 (151) 14.03.2024
 (181) 13.03.2033
 (210) 051307
 (220) 13.03.2023
 (730) **Japan Tobacco Inc., JP**
 1-1, Toranomom 4-chome, Minato-ku, Tokyo,
 Japonia
 (540)



(526) Elementele mărcii asupra cărora nu se extinde dreptul exclusiv: toate elementele verbale, cu excepția „Winston” și a executării grafice deosebite.
 (591) Culori revendicate: albastru, negru, gri, alb.
 (511) NCL(12-2023)
 34 - tutun prelucrat sau neprelucrat; tutun de fumat, tutun de pipă, tutun de rulat, tutun de mestecat, snus cu tutun; țigarete, țigarete electronice, soluții lichide pentru utilizare în țigări electronice, vaporizatoare pentru tutun, țigări de foi, cigarillos (tip de trabuc de dimensiuni reduse); tutun de prizat; articole pentru fumători incluse în clasa 34; foițe pentru țigarete, tuburi de țigară și chibrituri.
 (531) CFE(9) 02.09.14; 02.09.15; 03.07.01; 03.07.16; 05.03.01; 10.01.01; 10.01.05; 10.01.10; 10.01.25; 27.05.09; 27.07.11; 29.01.14.

(111) **39320**
 (151) 16.03.2024
 (181) 06.06.2033
 (210) 051746
 (220) 06.06.2023
 (730) **FEDERAȚIA MOLDOVENEASCĂ DE FOT-
 BAL, asociație obștească, MD**
 Str. Tricolorului nr. 39,
 MD-2012, Chișinău, Republica Moldova

(540)



(526) Elementele mărcii asupra cărora nu se extin-
 de dreptul exclusiv: „SPORT”, cu excepția
 executării grafice deosebite.
 (591) Culori revendicate: albastru-închis, alb.
 (511) NCL(12-2023)
 35 - publicitate; administrarea, organizarea și
 managementul afacerilor; lucrări de birou;
 38 - servicii de telecomunicații;
 41 - educație; instruire; divertisment; activități
 sportive și culturale.
 (531) CFE(9) 27.03.15; 27.05.24; 29.01.12.

(111) **39325**
 (151) 21.03.2024
 (181) 23.01.2033
 (210) 051109
 (220) 23.01.2023
 (730) **AMG-AGRO MANAGEMENT GRUP S.R.L.,
 societate comercială, MD**
 Bd. Dacia nr. 45,
 MD-2062, Chișinău, Republica Moldova

(540)



(526) Elementele mărcii asupra cărora nu se extin-
 de dreptul exclusiv: „Agro”, „Management
 Grup”, cu excepția executării grafice deose-
 bite.
 (591) Culori revendicate: alb, negru, roșu, verde.
 (511) NCL(12-2023)
 29 - carne, pește, păsări și vânat; extracte din
 carne; fructe și legume conservate, congela-
 te, uscate și fierte; jeleurii, dulceturi, compo-
 turi; ouă; lapte, brânzeturi, unt, iaurt și alte
 produse lactate; uleiuri și grăsimi comestibi-
 le;
 30 - cafea, ceai, cacao și înlocuitori ai acestora;
 orez, paste făinoase și tăiței; tapioca și sago;
 făină și preparate din cereale; pâine, produse
 de patiserie și cofetărie; ciocolată; înghețată,
 șerburi și alte înghețate comestibile; zahăr,
 miere, sirop de melasă; drojdie, praf de copt;
 sare, condimente, mirodenii, plante aromati-
 ce conservate; oțet, sosuri și alte condimen-
 te; gheață (apă înghețată);
 31 - produse agricole, de acvacultură, horticole și
 forestiere, brute și neprelucrate; cereale și
 semințe crude și neprocesate; fructe și le-
 gume proaspete, plante aromatice proaspe-
 te; plante și flori naturale; bulbi, răsaduri și
 semințe pentru plantare; animale vii; hrană și
 băuturi pentru animale; malț;
 32 - bere; băuturi nealcoolice; ape minerale și
 carbogazoase; băuturi din fructe și sucuri de
 fructe; siropuri și alte preparate pentru fabri-
 carea băuturilor nealcoolice;

- 33 - băuturi alcoolice, cu excepția berii; preparate alcoolice pentru fabricarea băuturilor;
- 35 - servicii on-line de tranzacționare, și anume servicii de operare on-line pe piețe pentru vânzătorii și cumpărătorii de produse și servicii; servicii on-line de tranzacționare în care vânzătorii afișează produsele sau serviciile care urmează să fie oferite spre vânzare, achiziționare sau spre licitare prin intermediul Internetului, în scopul facilitării vânzării de produse și servicii de către terți prin intermediul unei rețele de calculatoare; oferire de răspuns evaluativ și evaluări de produse și servicii oferite de vânzători, evaluarea valorii și a prețurilor produselor și serviciilor oferite de vânzători, serviciilor de performanță a cumpărătorilor și vânzătorilor, serviciilor de livrare, precum și experiența globală de tranzacționare în legătură cu acestea; oferirea unui ghid de căutare de publicitate on-line care oferă produse și servicii ale vânzătorilor; oferirea unei baze de date de căutare on-line de evaluare pentru cumpărători și vânzători; publicitate; gestiunea afacerilor comerciale; administrare comercială; lucrări de birou; servicii de comercializare pentru terți prestate de supermarketuri, hipermarketuri, buticuri, magazine, gherete, chioșcuri și tarabe;
- 39 - ambalarea mărfurilor;
- 41 - educație;
- 43 - servicii de alimentație publică; servicii de cazare temporară.
- (531) CFE(9) 26.04.02; 26.04.04; 26.11.13; 27.05.15; 27.05.17; 29.01.14.

- (111) **39331**
 (151) 22.03.2024
 (181) 16.05.2033
 (210) 051636
 (220) 16.05.2023
 (730) **CAPITOLES PARK S.R.L., MD**
 Str. Schitului nr. 3,
 MD-2008, Chișinău, Republica Moldova
- (540)

CAPITOLES

- (511) NCL(12-2023)
 35 - publicitate; administrarea, organizarea și managementul afacerilor; lucrări de birou; toate serviciile sus-menționate, cu excepția

serviciilor de colectare pentru terți a produselor variate (cu excepția transportării lor), acordându-le consumatorilor posibilitatea de a vedea și comanda convenabil aceste produse, serviciilor de acordare a informațiilor și avizelor pentru potențiali cumpărători de produse din bazele de date, prin Internet sau prin alte mijloace, serviciilor de promovare în domeniul înregistrărilor sonore și/sau vizuale, serviciilor de comercializare a produselor;

- 43 - servicii de alimentație publică; servicii de cazare temporară.

- (111) **39333**
 (151) 22.03.2024
 (181) 29.05.2033
 (210) 051691
 (220) 29.05.2023
 (730) **ZAGURSKI Artur, MD**
 Str. Vasile Alecsandri nr. 17, ap. 52,
 MD-2009, Chișinău, Republica Moldova
- (540)



- (526) Elementele mărcii asupra cărora nu se extinde dreptul exclusiv: „®”, cu excepția executării grafice deosebite.

- (511) NCL(12-2023)
 25 - îmbrăcăminte, încălțăminte, articole care servesc la acoperirea capului; toate produsele sus-menționate, cu excepția articolelor din industria corsetelor pentru îmbrăcăminte, și anume corsajelor, corsetelor, brasierelor, articolelor de îmbrăcăminte modelatoare și centurilor de șold, bretelelor de susținere pentru ciorapi, burtierelor tip chiloți scurți sau

- lungi, curelelor (accesorii vestimentare), sutienelor și brasierelor;
- 29 - carne, pește, păsări și vânat; extracte din carne; fructe și legume conservate, congelate, uscate și fierte; jeleuri, dulceturi, compoturi; ouă; lapte, brânzeturi, unt, iaurt și alte produse lactate;
- 30 - cafea, ceai, cacao și înlocuitori ai acestora; orez, paste făinoase și tăiței; tapioca și sago; făină și preparate din cereale; pâine, produse de patiserie și cofetărie; ciocolată; înghețată, șerburi și alte înghețate comestibile; zahăr, miere, sirop de melasă; drojdie, praf de copt; sare, condimente, mirodenii, plante aromatice conservate; oțet; gheață (apă înghețată);
- 35 - publicitate; administrarea, organizarea și managementul afacerilor; lucrări de birou.
- (531) CFE(9) 02.05.03; 02.05.30; 05.13.01; 25.01.06; 26.01.14; 27.05.24.

- (111) **39354**
 (151) 25.03.2024
 (181) 21.04.2033
 (210) 051512
 (220) 21.04.2023
 (730) **PREMIUM ACOPERIȘ S.R.L., MD**
 Str. Doina nr. 150/3, ap. 10,
 MD-2020, Chișinău, Republica Moldova
 (540)



PREMIUM ACOPERIS

- (526) Elementele mărcii asupra cărora nu se extinde dreptul exclusiv: „PREMIUM ACOPERIȘ”, cu excepția executării grafice deosebite.
- (511) NCL(12-2023)
- 06 - metale comune și aliajele lor, minereuri; materiale metalice pentru edificare și construcții; construcții transportabile metalice; cabluri și fire neelectrice din metal comun; mici articole de fierărie; containere metalice pentru depozitare sau transport; seifuri;
- 19 - materiale, nemetalice, pentru clădiri și construcții; conducte rigide, nemetalice, pentru construcții; asfalt, smoală, gudron și bitum; construcții transportabile, nemetalice; monumente, nemetalice;

- 35 - publicitate; administrarea, organizarea și managementul afacerilor; lucrări de birou;
- 37 - servicii de construcții; servicii de instalații și reparații; extracții miniere, foraje pentru extracția de petrol și gaze;
- 39 - transport; ambalarea și depozitarea mărfurilor; organizarea de călătorii;
- 42 - servicii științifice și tehnologice, precum și servicii de cercetare și creație, referitoare la acestea; servicii de analiză industrială, cercetare industrială și proiectare industrială; servicii de control al calității și de autentificare; crearea și dezvoltarea calculatoarelor și programelor de calculator.
- (531) CFE(9) 07.01.09; 07.01.24; 07.03.02; 07.03.11; 27.05.01.

- (111) **39360**
 (151) 27.03.2024
 (181) 01.02.2033
 (210) 051106
 (220) 01.02.2023
 (730) **MELEȘCO Victor, MD**
 Șos. Hîncești nr. 214,
 MD-2070, Chișinău, Republica Moldova
 (540)



AUTOPARTS
 service & piese auto

- (526) Elementele mărcii asupra cărora nu se extinde dreptul exclusiv: „AUTO PARTS”, „service & piese auto”, „A”, cu excepția executării grafice deosebite.
- (511) NCL(12-2023)
- 35 - publicitate; administrarea, organizarea și managementul afacerilor; lucrări de birou;
- 37 - servicii de construcții; servicii de instalații și reparații; extracții miniere, foraje pentru extracția de petrol și gaze;

39 - transport; ambalarea și depozitarea mărfurilor; organizarea de călătorii.
 (531) CFE(9) 14.07.06; 14.07.09; 15.07.01; 15.07.19; 18.01.21; 27.03.15; 27.05.09.

(111) **39361**
 (151) 27.03.2024
 (181) 07.02.2033
 (210) 051159
 (220) 07.02.2023
 (730) **BORJA EVENTS S.R.L., MD**
 Str. Ismail nr. 86/2,
 MD-2001, Chișinău, Republica Moldova
 (540)

ERÖS

(511) NCL(12-2023)
 35 - publicitate; lucrări de birou;
 41 - educație; instruire; divertisment; activități sportive și culturale;
 43 - servicii de alimentație publică; servicii de cazare temporară.
 (531) CFE(9) 24.17.15; 27.05.08.

(111) **39362**
 (151) 27.03.2024
 (181) 13.02.2033
 (210) 051176
 (220) 13.02.2023
 (730) **Zentiva, k.s., CZ**
 U Kabelovny 130, 102 37 Prague, Cehia
 (540)

PelviPlus

(526) Elementele mărcii asupra cărora nu se extinde dreptul exclusiv: „Pelvi”, „Plus”.
 (511) NCL(12-2023)
 05 - preparate farmaceutice și medicale de uz uman; alimente și substanțe dietetice adaptate pentru uz medical, suplimente dietetice pentru oameni; suplimente nutritive.

(111) **39363**
 (151) 27.03.2024
 (181) 20.04.2033
 (210) 051493
 (220) 20.04.2023
 (730) **PRIM POINT S.R.L., MD**
 Str-la Colinei nr. 1, of. 29 C,
 MD-2011, Codru, Chișinău,
 Republica Moldova
 (540)



(526) Elementele mărcii asupra cărora nu se extinde dreptul exclusiv: „Unbox”, „Communication”, „®”, cu excepția executării grafice deosebite.
 (511) NCL(12-2023)
 35 - publicitate; administrarea, organizarea și managementul afacerilor; lucrări de birou;
 38 - servicii de telecomunicații;
 40 - tratarea materialelor; reciclarea gunoaielor și deșeurilor; filtrarea aerului și tratarea apei; servicii de imprimare; conservarea alimentelor și a băuturilor;
 41 - educație; instruire; divertisment; activități sportive și culturale;
 42 - servicii științifice și tehnologice, precum și servicii de cercetare și creație, referitoare la acestea; servicii de analiză industrială, cercetare industrială și proiectare industrială; servicii de control al calității și de autentificare; crearea și dezvoltarea calculatoarelor și programelor de calculator.
 (531) CFE(9) 01.15.21; 26.04.19; 27.05.01.

(111) **39364**
 (151) 27.03.2024
 (181) 03.05.2033
 (210) 051594
 (220) 03.05.2023
 (730) **BALKAN PHARMACEUTICALS S.R.L.,**
societate comercială, MD
 Str. Industrială nr. 7A,
 MD-2091, Sîngera, Chişinău,
 Republica Moldova
 (540)

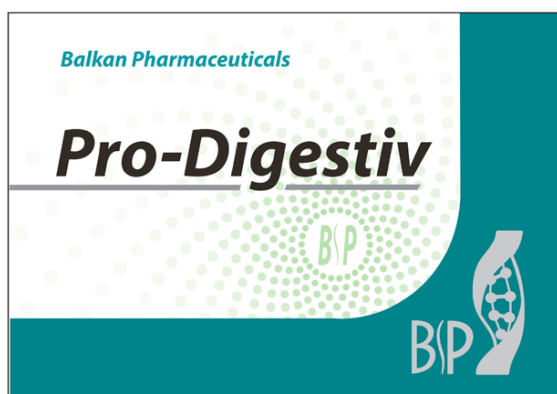

(526) Elementele mărcii asupra cărora nu se extinde dreptul exclusiv: „Balkan”, „Pharmaceuticals”, „Pro Digestiv”, cu excepția executării grafice deosebite.
 (591) Culori revendicate: alb, negru, cenușiu, verde-deschis, verde-închis.
 (511) NCL(12-2023)
 05 - preparate farmaceutice care contribuie la digestie, enzime pentru uz farmaceutic.
 (531) CFE(9) 01.13.01; 01.13.15; 25.07.07; 26.04.18; 26.11.13; 26.13.25; 27.05.09; 29.01.15.

(111) **39365**
 (151) 27.3.2024
 (181) 20.6.2033
 (210) 051793
 (220) 20.06.2023
 (730) **BASARADIO S.R.L., MD**
 Str. Independenței nr. 50, ap. 12,
 MD-2014, Chişinău, Republica Moldova
 (540)



(526) Elementele mărcii asupra cărora nu se extinde dreptul exclusiv: „Europa”, „PLUS”, cu excepția executării grafice deosebite.
 (591) Culori revendicate: albastru de diferite nuanțe, roșu de diferite nuanțe, alb.
 (511) NCL(12-2023)
 35 - publicitate; administrarea, organizarea și managementul afacerilor; lucrări de birou;
 38 - servicii de telecomunicații;
 41 - educație; instruire; divertisment; activități sportive și culturale.
 (531) CFE(9) 01.01.02; 01.01.10; 01.01.12; 01.01.15; 26.11.21; 27.05.15.

Lista certificatelor de înregistrare a mărcilor eliberate în aprilie 2024

Se publică următoarele date: numărul curent, numărul de depozit, data de depozit, numărul de ordine al înregistrării, data înregistrării, clasele conform CIPS, titularul, codul țării conform normei ST.3 OMPI, numărul BOPI în care a fost publicată cererea de înregistrare, numărul BOPI în care a fost publicată marca înregistrată în baza cererii acceptate parțial

Nr. crt.	(210) Nr. de depozit	(220) Data de depozit	(111) Nr. înregistrării	(151) Data înregistrării	(511) Clase	(730) Titular, cod ST.3 OMPI	(441) Nr. BOPI	(450) Nr. BOPI
1	2	3	4	5	6	7	8	9
1	051473	12.04.2023	39285	11.03.2024	25	CAMBUR Serghei, MD	6/2023	5/2024
2	051475	12.04.2023	39286	11.03.2024	25	CAMBUR Serghei, MD	6/2023	5/2024
3	051752	08.06.2023	39287	11.03.2024	11,34,35	MARTÎN Anatolie, MD	8/2023	
4	051601	10.05.2023	39288	12.03.2024	34	Tabaterra CJSC, AZ	7/2023	
5	051602	10.05.2023	39289	12.03.2024	34	Tabaterra CJSC, AZ	7/2023	
6	051735	06.06.2023	39290	12.03.2024	09,41	Gravity Co., Ltd., KR	8/2023	
7	051776	14.06.2023	39291	12.03.2024	05	PRIVATE JOINT STOCK COMPANY „KYIV VITAMIN PLANT”, UA	8/2023	
8	051837	27.06.2023	39292	12.03.2024	05	PRIVATE JOINT STOCK COMPANY „KYIV VITAMIN PLANT”, UA	8/2023	
9	051810	21.06.2023	39293	13.03.2024	35,39,41	COMAC Victoria, MD	8/2023	
10	051070	17.01.2023	39294	14.03.2024	20	AMADEUS INTERIORS S.R.L., MD	3/2023	5/2024
11	051136	08.02.2023	39295	14.03.2024	07	ROȘCA FOMA, întreprindere individuală, MD	4/2023	5/2024
12	051148	07.02.2023	39296	14.03.2024	04,35	SAMER AL GADDAH INTERNATIONAL GENERAL TRADING CO. L.L.C., AE	4/2023	5/2024
13	051578	28.04.2023	39297	11.03.2024	09,42	elasticsearch B.V., NL	6/2023	
14	051579	28.04.2023	39298	11.03.2024	09,42	elasticsearch B.V., NL	6/2023	
15	051331	10.03.2023	39299	14.03.2024	14,18,25,26	Lidl Stiftung & Co. KG, DE	7/2023	
16	050376	12.08.2022	39300	13.03.2024	33,35,41,43	POSTOLACHI Radion, MD	11/2022	5/2024
17	050907	16.12.2022	39301	15.03.2024	07	DELUXE CHERRY S.R.L., MD	2/2023	5/2024
18	051525	26.04.2023	39302	15.03.2024	35,41,42,43	MIHALACHI Sergiu, MD	6/2023	5/2024
19	051715	29.05.2023	39303	15.03.2024	34	YSQ International Pte Ltd., SG	9/2023	
20	051818	26.06.2023	39304	15.03.2024	44	SPITALUL CLINIC MUNICIPAL DE COPII „VALENTIN IG-NATENCO”, instituție medico-sanitară publică, MD	8/2023	
21	051828	26.06.2023	39305	15.03.2024	18,24,25	HÎRȘTIOAGĂ Victor, MD	8/2023	
22	051838	27.06.2023	39306	15.03.2024	35,36,37	BLUE SKY S.R.L., MD	8/2023	
23	051843	28.06.2023	39307	15.03.2024	35	Price Costco International, Inc., US	8/2023	
24	051849	30.06.2023	39308	15.03.2024	35,36,37	BLUE SKY S.R.L., MD	8/2023	
25	051856	03.07.2023	39309	15.03.2024	07,09,11,40	Guangdong Shenling Environmental Systems Co., Ltd., CN	9/2023	
26	051906	20.07.2023	39310	15.03.2024	45	CHESTOR S.R.L., organizație particulară de pază, MD	9/2023	
27	051909	11.07.2023	39311	15.03.2024	05	T.P.I. - PHARM S.R.L., MD	9/2023	
28	051920	24.07.2023	39312	15.03.2024	06,11,20,21	EGOROV Maxim, MD	9/2023	
29	051307	13.03.2023	39313	14.03.2024	34	Japan Tobacco Inc., JP	6/2023	5/2024
30	050720	09.11.2022	39314	15.03.2024	11,35	CARAȘTEFAN Sergiu, MD	1/2023	

1	2	3	4	5	6	7	8	9
31	051439	16.12.2022	39315	14.03.2024	30	DOTCHIRNE PIDPRIEMSTVO „KONDITERSKA KORPORATZIA „ROSHEN”, UA	7/2023	
32	051911	19.07.2023	39318	15.03.2024	12	TOYOTA JIDOSHA KABUSHIKI KAISHA (also trading as Toyota Motor Corporation), JP	9/2023	
33	051914	20.07.2023	39319	15.03.2024	12	TOYOTA JIDOSHA KABUSHIKI KAISHA (also trading as Toyota Motor Corporation), JP	9/2023	
34	051746	06.06.2023	39320	16.03.2024	35,38,41	FEDERAȚIA MOLDOVENEASCĂ DE FOTBAL, asociație obștească, MD	8/2023	5/2024
35	052003	26.07.2023	39321	16.03.2024	34	Unique Shield Sdn Bhd, MY	9/2023	
36	051629	16.05.2023	39322	15.03.2024	11	LumGrupMas S.R.L., MD	7/2023	
37	047950	19.04.2021	39323	20.03.2024	05	SPECCHIASOL S.R.L., IT	8/2021	
38	051791	19.06.2023	39324	20.03.2024	07,09,11	KONKA GROUP CO., LTD., CN	8/2023	
39	051109	23.01.2023	39325	21.03.2024	29,30,31,32,33,35,39,41,43	AMG-AGRO MANAGEMENT GRUP S.R.L., societate comercială, MD	3/2023	5/2024
40	051491	19.04.2023	39326	21.03.2024	03	ABRIL ET NATURE, S.L., ES	7/2023	
41	051517	25.04.2023	39327	21.03.2024	03,05	LABORATOIRES INELDEA, FR CAPPELAERE Nicolas, FR	7/2023	
42	051591	05.05.2023	39328	21.03.2024	05,32,33	The Coca-Cola Company, US	7/2023	
43	051469	13.04.2023	39329	21.03.2024	06,07,08,09,11,16,20,21,22,24	Lidl Stiftung & Co. KG, DE	9/2023	
44	051463	06.04.2023	39330	22.03.2024	09,35,38,39,42,45	NEOGEN S.A., RO	8/2023	
45	051636	16.05.2023	39331	22.03.2024	35,43	CAPITOLES PARK S.R.L., MD	7/2023	5/2024
46	051681	25.05.2023	39332	22.03.2024	18,25	NIKE INNOVATE C.V., companie cu responsabilitate limitată, organizată și existentă conform legilor Olandei, US	9/2023	
47	051691	29.05.2023	39333	22.03.2024	25,29,30,35	ZAGURSKI Artur, MD	7/2023	5/2024
48	051717	29.05.2023	39334	22.03.2024	34	Diamond Quest Limited, VG	9/2023	
49	051822	22.06.2023	39335	22.03.2024	30,35	BALMUȘ Silvia, MD	8/2023	
50	051859	04.07.2023	39336	22.03.2024	43	INTERNATIONAL FOODSTUFFS CO LLC., AE	9/2023	
51	051861	04.07.2023	39337	22.03.2024	05	BECOR S.R.L., întreprindere mixtă, MD	9/2023	
52	051862	04.07.2023	39338	22.03.2024	05	BECOR S.R.L., întreprindere mixtă, MD	9/2023	
53	051863	04.07.2023	39339	22.03.2024	30	INTERNATIONAL FOODSTUFFS CO LLC., AE	9/2023	
54	051864	05.07.2023	39340	22.03.2024	05,35	BIRIVOFARM S.R.L., MD	9/2023	
55	051875	07.07.2023	39341	22.03.2024	35,39	DIALMA LINE S.R.L., MD	9/2023	
56	051879	12.07.2023	39342	22.03.2024	30	OBSWEETS-MR S.R.L., MD	9/2023	
57	051880	12.07.2023	39343	22.03.2024	30	OBSWEETS-MR S.R.L., MD	9/2023	
58	051881	12.07.2023	39344	22.03.2024	06,35,36,37	ART-EXIM S.R.L., societate comercială, MD	9/2023	
59	051884	04.07.2023	39345	22.03.2024	06	MGB-COMERȚ S.R.L., MD MG-COMPLET S.R.L., societate comercială, MD	9/2023	
60	051916	20.07.2023	39346	22.03.2024	03,41,44	GRATI Natalia, MD	9/2023	
61	051921	12.07.2023	39347	22.03.2024	05	UAB „Famlyga”, LT	9/2023	
62	051933	24.07.2023	39348	22.03.2024	43	SIBOV Vladislav, MD	9/2023	
63	051935	12.07.2023	39349	22.03.2024	12	BYD COMPANY LIMITED, CN	9/2023	
64	051951	19.07.2023	39350	22.03.2024	16,29,30,35,43	TRANGA Andrei, MD	9/2023	

1	2	3	4	5	6	7	8	9
65	051954	25.07.2023	39351	22.03.2024	20,35,37	AFANASII Diana, MD	9/2023	
66	051448	09.04.2023	39353	22.03.2024	42	Dell Inc., US	8/2023	
67	051512	21.04.2023	39354	25.03.2024	06,19,35,37,39,42	PREMIUM ACOPERIȘ S.R.L., MD	6/2023	5/2024
68	051529	26.04.2023	39355	22.03.2024	05	NGUYEN SI TRUNG KY, MD	7/2023	
69	051547	26.04.2023	39356	22.03.2024	05,30	NGUYEN SI TRUNG KY, MD	7/2023	
70	051408	29.03.2023	39357	22.03.2024	44	MEDVIGOR S.R.L., MD	5/2023	
71	051827	24.06.2023	39358	25.03.2024	05	GM Pharmaceuticals LTD, GE	8/2023	
72	051925	24.07.2023	39359	25.03.2024	03	Better Way Beauty (Singapore) Pte. Ltd., SG	9/2023	
73	051106	01.02.2023	39360	27.03.2024	35,37,39	MELEȘCO Victor, MD	4/2023	5/2024
74	051159	07.02.2023	39361	27.03.2024	35,41,43	BORJA EVENTS S.R.L., MD	4/2023	5/2024
75	051176	13.02.2023	39362	27.03.2024	05	Zentiva, k.s., CZ	4/2023	5/2024
76	051493	20.04.2023	39363	27.03.2024	35,38,40,41,42	PRIM POINT S.R.L., MD	6/2023	5/2024
77	051594	03.05.2023	39364	27.03.2024	05	BALKAN PHARMACEUTICALS S.R.L., societate comercială, MD	7/2023	5/2024
78	051793	20.06.2023	39365	27.03.2024	35,38,41	BASARADIO S.R.L., MD	8/2023	5/2024
79	051899	14.07.2023	39366	27.03.2024	35	MEȘINA Dan, MD	9/2023	
80	052005	26.07.2023	39367	27.03.2024	34	Unique Shield Sdn Bhd, MY	9/2023	
81	052006	26.07.2023	39368	27.03.2024	34	Unique Shield Sdn Bhd, MY	9/2023	
82	051527	26.04.2023	39369	27.03.2024	05	NGUYEN SI TRUNG KY, MD	7/2023	
83	051535	26.04.2023	39370	27.03.2024	05	NGUYEN SI TRUNG KY, MD	7/2023	
84	051538	26.04.2023	39371	27.03.2024	05	NGUYEN SI TRUNG KY, MD	7/2023	
85	051539	26.04.2023	39372	27.03.2024	05	NGUYEN SI TRUNG KY, MD	7/2023	
86	051595	04.05.2023	39373	27.03.2024	35,36,38,42	VITALLIUS TECH S.R.L., MD	7/2023	

Lista mărcilor reînnoite

Se publică următoarele date: numărul curent, numărul înregistrării reînnoite, data expirării termenului de reînnoire, clasele conform CIPS, titularul și adresa, codul țării conform normei ST.3 OMPI, numerele BOPI în care au fost publicate cererea de înregistrare a mărcii și marca înregistrată

Nr. crt.	(116) Nr. înregistrării reînnoite	(186) Data expirării reînnoirii	(511) Clase	(730) Titular și adresă, cod ST.3 OMPI	(441/442) Nr. BOPI	(450) Nr. BOPI
1	2	3	4	5	6	7
1	3R 358	01.09.2033	16,35,42	MAKLER S.R.L., publicație periodică, MD Str. A. Pușkin nr. 44, MD-2005, Chișinău, Republica Moldova	1/1994	6/1994
2	3R 473	15.03.2034	09,41	PHILIP MORRIS GLOBAL BRANDS INC., US 677 WASHINGTON BLVD, SUITE 1100, STAMFORD, CT. 06901, STATELE UNITE ALE AMERICII		11/1994
3	3R 524	10.03.2034	09,10	TDK KABUSHIKI KAISHA (TDK CORPORA- TION), JP 2-5-1 Nihonbashi, Chuo-ku, Tokyo, Japonia		10/1994
4	3R 526	10.03.2034	07,09	TDK KABUSHIKI KAISHA (TDK CORPORA- TION), JP 2-5-1 Nihonbashi, Chuo-ku, Tokyo, Japonia		10/1994
5	3R 548	21.03.2034	09	RS COMPONENTS LIMITED, GB P.O. Box No. 99, Corby, Northamptonshire NN17 9RS, Regatul Unit		10/1994
6	3R 575	15.03.2034	34	British American Tobacco (Brands) Inc., US 251 Little Falls Drive, Suite 100, Wilmington, DE 19808-1674, Statele Unite ale Americii		11/1994

1	2	3	4	5	6	7
7	3R 577	15.03.2034	34	British American Tobacco (Brands) Inc., US 251 Little Falls Drive, Suite 100, Wilmington, DE 19808-1674, Statele Unite ale Americii		11/1994
8	3R 614	17.03.2034	01,03,07,09, 16	Xerox Corporation, US 201 Merritt 7, Norwalk, Connecticut 06851- 1056, Statele Unite ale Americii		11/1994
9	3R 615	17.03.2034	35	Xerox Corporation, US 201 Merritt 7, Norwalk, Connecticut 06851- 1056, Statele Unite ale Americii		11/1994
10	3R 617	17.03.2034	34	ESSENTRA INTERNATIONAL LIMITED, GB Avebury House, 201-249 Avebure Boulevard, Milton Keynes, MK9 1AU, Regatul Unit		11/1994
11	3R 639	18.03.2034	34	Reemtsma Cigarettenfabriken GmbH, DE Max-Born-Strasse 4, 22761 Hamburg, Germa- nia		11/1994
12	3R 641	18.03.2034	34	Reemtsma Cigarettenfabriken GmbH, DE Max-Born-Strasse 4, 22761 Hamburg, Germa- nia		11/1994
13	3R 651	17.02.2034	07,11	Sanden Corporation, JP 20 Kotobuki-cho, Isesaki-shi, Gunma, Japonia		12/1994
14	3R 652	17.03.2034	01,03,09,16	Xerox Corporation, US 201 Merritt 7, Norwalk, Connecticut 06851- 1056, Statele Unite ale Americii		12/1994
15	3R 655	05.04.2034	05,10	Novo Nordisk Health Care AG, CH The Circle 32/38, CH-8058 Zürich, Elveția		12/1994
16	3R 660	24.05.2034	01,02,03,04, 05,17,21,22, 23,24,25,27	Bayer Aktiengesellschaft, DE Kaiser-Wilhelm-Allee, 51373 Leverkusen, Germania		12/1994
17	3R 662	24.05.2034	01,02,03,04, 05,17,21,22, 23,24,25,27	Bayer Aktiengesellschaft, DE Kaiser-Wilhelm-Allee, 51373 Leverkusen, Germania		12/1994
18	3R 665	24.05.2034	17	ARLANXEO Deutschland GmbH, DE Alte Heerstr. 2, 41540 Dormagen, Germania		12/1994
19	3R 672	24.05.2034	05	Bayer Intellectual Property GmbH, DE Alfred-Nobel-Strasse 10, 40789 Monheim am Rhein, Germania		12/1994
20	3R 745	02.03.2034	33	F.LLI GALLI, CAMIS & STOCK AG, CH c/o Stock Spirits Group Services AG, Rigis- trasse 3, 6301 Zug, Elveția		12/1994
21	3R 748	10.03.2034	07,11	MAYTAG PROPERTIES LLC., US 500 Renaissance Drive, Suite 101, St. Joseph, Michigan 49085, Statele Unite ale Americii		12/1994
22	3R 752	17.02.2034	07,11	Sanden Corporation, JP 20 Kotobuki-cho, Isesaki-shi, Gunma, Japonia		12/1994
23	3R 788	24.05.2034	01,17	ARLANXEO Deutschland GmbH, DE Alte Heerstr. 2, 41540 Dormagen, Germania		12/1994
24	3R 826	24.05.2034	01,17	ARLANXEO Deutschland GmbH, DE Alte Heerstr. 2, 41540 Dormagen, Germania		1/1995
25	3R 829	25.03.2034	34	KARELIA TOBACCO COMPANY, INC., GR P.O.Box 22, 24100 Kalamata, Grecia		1/1995
26	3R 830	25.03.2034	34	KARELIA TOBACCO COMPANY, INC., GR P.O.Box 22, 24100 Kalamata, Grecia		1/1995
27	3R 851	21.03.2034	09,41	Fox Media LLC, a Delaware limited liability company, US 10201 West Pico Boulevard, Los Angeles, CA 90035, Statele Unite ale Americii		1/1995
28	3R 853	21.03.2034	03	HOYU KABUSHIKI KAISHA (also trading as HOYU Co., Ltd.), JP 501, Tokugawa 1- Chome, Higashi-ku, Nago- ya-shi, Aichi-Ken, Japonia		1/1995
29	3R 874	21.03.2034	09	JVC KENWOOD CORPORATION, JP 3-12, Moriyacho, Kanagawa-Ku, Yokohama- Shi, Kanagawa, Japonia		1/1995

1	2	3	4	5	6	7
30	3R 882	11.03.2034	32	THE COCA-COLA COMPANY, corporația statului Delaware, US One Coca-Cola Plaza, Atlanta, GA 30313, Statele Unite ale Americii		1/1995
31	3R 883	11.03.2034	32	THE COCA-COLA COMPANY, corporația statului Delaware, US One Coca-Cola Plaza, Atlanta, GA 30313, Statele Unite ale Americii		1/1995
32	3R 884	14.03.2034	32	THE COCA-COLA COMPANY, corporația statului Delaware, US One Coca-Cola Plaza, Atlanta, GA 30313, Statele Unite ale Americii		1/1995
33	3R 885	14.03.2034	32	THE COCA-COLA COMPANY, corporația statului Delaware, US One Coca-Cola Plaza, Atlanta, GA 30313, Statele Unite ale Americii		1/1995
34	3R 888	14.03.2034	32	THE COCA-COLA COMPANY, corporația statului Delaware, US One Coca-Cola Plaza, Atlanta, GA 30313, Statele Unite ale Americii		1/1995
35	3R 893	14.03.2034	32	THE COCA-COLA COMPANY, corporația statului Delaware, US One Coca-Cola Plaza, Atlanta, GA 30313, Statele Unite ale Americii		1/1995
36	3R 899	14.03.2034	32	THE COCA-COLA COMPANY, corporația statului Delaware, US One Coca-Cola Plaza, Atlanta, GA 30313, Statele Unite ale Americii		1/1995
37	3R 941	18.03.2034	33	The Absolut Company Aktiebolag, SE 117 97 Stockholm, Suedia		2/1995
38	3R 944	18.03.2034	33	Four Roses Distillery LLC, US 1224 Bonds Mill Road, Lawrenceburg, Kentucky 40342-9743, Statele Unite ale Americii		2/1995
39	3R 1004	07.02.2034	34	Gallaher Limited, GB 1 Werter Road, London, SW15 2LL, Regatul Unit		3/1995
40	3R 1010	31.03.2034	32	TROPICANA PRODUCTS, INC., corporația statului Delaware, US 1001 13 th Avenue East, Bradenton, State of Florida 33506, Statele Unite ale Americii		3/1995
41	3R 1012	31.03.2034	32	TROPICANA PRODUCTS, INC., corporația statului Delaware, US 1001 13 th Avenue East, Bradenton, State of Florida 33506, Statele Unite ale Americii		3/1995
42	3R 1048	14.03.2034	32	THE COCA-COLA COMPANY, corporația statului Delaware, US One Coca-Cola Plaza, Atlanta, GA 30313, Statele Unite ale Americii		3/1995
43	3R 1050	31.03.2034	32	TROPICANA PRODUCTS, INC., corporația statului Delaware, US 1001 13 th Avenue East, Bradenton, State of Florida 33506, Statele Unite ale Americii		3/1995
44	3R 1091	11.02.2034	34	British American Tobacco (Brands) Limited, GB Globe House, 4 Temple Place, London WC2R 2PG, Regatul Unit		3/1995
45	3R 1148	28.04.2034	32	Kraft Foods Group Brands LLC, US 200 E. Randolph Street, Chicago, Illinois 60601, Statele Unite ale Americii		3/1995
46	3R 1151	28.04.2034	30	Koninklijke Douwe Egberts B.V., NL Oosterdoksstraat 80, 1011 DK Amsterdam, Regatul Țărilor de Jos		3/1995
47	3R 1152	28.04.2034	30	Koninklijke Douwe Egberts B.V., NL Oosterdoksstraat 80, 1011 DK Amsterdam, Regatul Țărilor de Jos		3/1995
48	3R 1155	14.06.2034	33	CHIVAS HOLDINGS (IP) LIMITED, GB Kilmalid, Stirling Road, Dumbarton, Scotland G82 2SS, Regatul Unit		3/1995

1	2	3	4	5	6	7
49	3R 1168	10.03.2034	42	Six Continents Hotels, Inc., US 3 Ravinia Drive, Atlanta, Georgia 30346, Statele Unite ale Americii	10/1994	3/1995
50	3R 1191	28.04.2034	29,30	Kraft Foods Group Brands LLC, US 200 E. Randolph Street, Chicago, Illinois 60601, Statele Unite ale Americii		4/1995
51	3R 1207	15.03.2034	42	Best Western International, Inc., US 6201 North 24th Parkway, Phoenix, Arizona 85016, Statele Unite ale Americii		4/1995
52	3R 1212	04.03.2034	33	CHAMPAGNE LOUIS ROEDERER (CLR), FR 21 boulevard Lundy, 51100 Reims, Franța		4/1995
53	3R 1216	28.04.2034	30	Kraft Foods Group Brands LLC, US 200 E. Randolph Street, Chicago, Illinois 60601, Statele Unite ale Americii		4/1995
54	3R 1220	11.04.2034	01,05	Bayer SAS, FR 16, rue Jean-Marie Leclair, 69009 Lyon, Franța		4/1995
55	3R 1250	28.04.2034	29	Kraft Foods Group Brands LLC, US 200 E. Randolph Street, Chicago, Illinois 60601, Statele Unite ale Americii		4/1995
56	3R 1253	28.04.2034	29	Kraft Foods Group Brands LLC, US 200 E. Randolph Street, Chicago, Illinois 60601, Statele Unite ale Americii		4/1995
57	3R 1262	11.03.2034	32	THE COCA-COLA COMPANY, corporația statului Delaware, US One Coca-Cola Plaza, Atlanta, GA 30313, Statele Unite ale Americii		5/1995
58	3R 1264	11.03.2034	32	THE COCA-COLA COMPANY, corporația statului Delaware, US One Coca-Cola Plaza, Atlanta, GA 30313, Statele Unite ale Americii		5/1995
59	3R 1292	28.04.2034	29,30	Kraft Foods Group Brands LLC, US 200 E. Randolph Street, Chicago, Illinois 60601, Statele Unite ale Americii		5/1995
60	3R 1408	15.03.2034	01,29,30,31	Barry Callebaut AG, CH Hardturmstrasse 181, 8005 Zürich, Elveția		5/1995
61	3R 1481	16.09.2034	03	The Procter & Gamble Company, US One Procter & Gamble Plaza, Cincinnati, Ohio, Statele Unite ale Americii		6/1995
62	3R 1483	16.09.2034	16	The Procter & Gamble Company, US One Procter & Gamble Plaza, Cincinnati, Ohio, Statele Unite ale Americii		6/1995
63	3R 1529	26.04.2034	33	PERNOD RICARD INDIA PRIVATE LIMITED, IN Atelier, NO.10, Level 1, Worldmark 2, Aerocity, New Delhi 110037, India	1/1995	6/1995
64	3R 1531	26.04.2034	33	CHIVAS HOLDINGS (IP) LIMITED, GB Kilmalid, Stirling Road, Dumbarton, Scotland G82 2SS, Regatul Unit	1/1995	6/1995
65	3R 1532	26.04.2034	33	The Glenlivet Distillers Limited, GB 20 Montford Place, Kennington, London, England, SE11 5DE, Regatul Unit	1/1995	6/1995
66	3R 1574	04.04.2034	09,16	Lenovo PC International Limited, HK 23/F, Lincoln House, Taikoo Place, 979 King's Road, Quarry Bay, Hong Kong, China	1/1995	6/1995
67	3R 1624	16.09.2034	03	The Procter & Gamble Company, US One Procter & Gamble Plaza, Cincinnati, Ohio, Statele Unite ale Americii		6/1995
68	3R 1695	12.04.2034	09,41	Fox Media LLC, a Delaware limited liability company, US 10201 West Pico Boulevard, Los Angeles, CA 90035, Statele Unite ale Americii	1/1995	7/1995
69	3R 1697	12.04.2034	09,41	Fox Media LLC, a Delaware limited liability company, US 10201 West Pico Boulevard, Los Angeles, CA 90035, Statele Unite ale Americii	1/1995	7/1995

1	2	3	4	5	6	7
70	3R 1712	25.05.2034	35,41	Novo Nordisk A/S, DK Novo Allé, DK-2880 Bagsvaerd, Danemarca	2/1995	7/1995
71	3R 1716	23.05.2034	09	VKR HOLDING A/S, DK Breelevej 18, 2970 Hørsholm, Danemarca	2/1995	7/1995
72	3R 1719	23.05.2034	06,09,19,20, 24	VKR HOLDING A/S, DK Breelevej 18, 2970 Hørsholm, Danemarca	2/1995	7/1995
73	3R 1724	07.02.2034	34	John Player & Sons Limited, IE 21 Beckett Way, Park West, Nangor Road, Dublin 12, Irlanda	2/1995	7/1995
74	3R 1725	23.02.2034	07,12	DAF Trucks N.V., NL Hugo van der Goeslaan 1, 5613 LG Eindhoven, Regatul Țărilor de Jos	2/1995	7/1995
75	3R 1726	23.02.2034	07,12	DAF Trucks N.V., NL Hugo van der Goeslaan 1, 5613 LG Eindhoven, Regatul Țărilor de Jos	2/1995	7/1995
76	3R 1816	23.02.2034	29,42	Quality Is Our Recipe, LLC, US One Dave Thomas Boulevard, Dublin, Ohio 43017, Statele Unite ale Americii	3/1995	8/1995
77	3R 2123	28.02.2034	32	Diageo Ireland Unlimited Company, IE St. James's Gate, Dublin 8, Irlanda		9/1995
78	3R 2298	03.06.2034	01,10,16	CANON KABUSHIKI KAISHA, JP 30-2, Shimomaruko 3-Chome, Ohta-ku, Tokyo, Japonia		11/1995
79	3R 2366	30.05.2034	29,30	Kraft Foods Group Brands LLC, US 200 E. Randolph Street, Chicago, Illinois 60601, Statele Unite ale Americii		12/1995
80	3R 2368	30.05.2034	29,30	Kraft Foods Group Brands LLC, US 200 E. Randolph Street, Chicago, Illinois 60601, Statele Unite ale Americii		12/1995
81	3R 2392	26.05.2034	09,38	AT&T Intellectual Property II, L.P., US 645 East Plumb Lane, Reno, Nevada 89502, Statele Unite ale Americii	7/1995	12/1995
82	3R 2393	26.05.2034	09,38	AT&T Intellectual Property II, L.P., US 645 East Plumb Lane, Reno, Nevada 89502, Statele Unite ale Americii	7/1995	12/1995
83	3R 2474	19.08.2034	12	TOYOTA JIDOSHA KABUSHIKI KAISHA (Toyota Motor Corporation), JP 1, Toyota-cho, Toyota-shi, Aichi-ken, Japonia		12/1995
84	3R 2475	19.08.2034	12	TOYOTA JIDOSHA KABUSHIKI KAISHA (Toyota Motor Corporation), JP 1, Toyota-cho, Toyota-shi, Aichi-ken, Japonia		12/1995
85	3R 2476	19.08.2034	12	TOYOTA JIDOSHA KABUSHIKI KAISHA (Toyota Motor Corporation), JP 1, Toyota-cho, Toyota-shi, Aichi-ken, Japonia		12/1995
86	3R 2477	19.08.2034	12	TOYOTA JIDOSHA KABUSHIKI KAISHA (Toyota Motor Corporation), JP 1, Toyota-cho, Toyota-shi, Aichi-ken, Japonia		12/1995
87	3R 2478	19.08.2034	12	TOYOTA JIDOSHA KABUSHIKI KAISHA (Toyota Motor Corporation), JP 1, Toyota-cho, Toyota-shi, Aichi-ken, Japonia		12/1995
88	3R 2479	19.08.2034	12	TOYOTA JIDOSHA KABUSHIKI KAISHA (Toyota Motor Corporation), JP 1, Toyota-cho, Toyota-shi, Aichi-ken, Japonia		12/1995
89	3R 2480	19.08.2034	12	TOYOTA JIDOSHA KABUSHIKI KAISHA (Toyota Motor Corporation), JP 1, Toyota-cho, Toyota-shi, Aichi-ken, Japonia		12/1995
90	3R 2515	22.02.2034	01,05	Hermes Sussstoff AG (Hermes Edulcorants S.A.) (Hermes Sweeteners Ltd.), CH Ankerstrasse 53, CH-8026, Zurich, Elveția	4/1995	12/1995
91	3R 2988	19.08.2034	07,12	TOYOTA JIDOSHA KABUSHIKI KAISHA (Toyota Motor Corporation), JP 1, Toyota-cho, Toyota-shi, Aichi-ken, Japonia		2/1996

1	2	3	4	5	6	7
92	3R 3014	01.08.2034	05	Johnson & Johnson, corporație organizată și existentă conform legilor statului New Jersey, US One Johnson & Johnson Plaza, New Brunswick, New Jersey 08933-7001, Statele Unite ale Americii		2/1996
93	3R 3015	01.08.2034	05	Johnson & Johnson, corporație organizată și existentă conform legilor statului New Jersey, US One Johnson & Johnson Plaza, New Brunswick, New Jersey 08933-7001, Statele Unite ale Americii		2/1996
94	3R 3366	14.06.2034	33	CHIVAS HOLDINGS (IP) LIMITED, GB Kilmalid, Stirling Road, Dumbarton, Scotland G82 2SS, Regatul Unit		3/1996
95	3R 3384	14.06.2034	33	CHIVAS HOLDINGS (IP) LIMITED, GB Kilmalid, Stirling Road, Dumbarton, Scotland G82 2SS, Regatul Unit		3/1996
96	3R 3385	14.06.2034	33	CHIVAS HOLDINGS (IP) LIMITED, GB Kilmalid, Stirling Road, Dumbarton, Scotland G82 2SS, Regatul Unit		3/1996
97	3R 3386	14.06.2034	33	CHIVAS HOLDINGS (IP) LIMITED, GB Kilmalid, Stirling Road, Dumbarton, Scotland G82 2SS, Regatul Unit		3/1996
98	3R 3387	14.06.2034	33	CHIVAS HOLDINGS (IP) LIMITED, GB Kilmalid, Stirling Road, Dumbarton, Scotland G82 2SS, Regatul Unit		3/1996
99	3R 3435	18.03.2034	33	SOCIETE JAS HENNESSY & CO., SOCIETE ANONYME, FR 1, Rue de la Richonne, 16100, Cognac, Franța	3/1995	3/1996
100	3R 3449	30.06.2034	33	ALLIED DOMECQ SPIRITS & WINE LIMITED, GB 20 Montford Place, Kennington, London, England, SE11 5DE, Regatul Unit	10/1995	3/1996
101	3R 3868	30.06.2034	05,10	T.J. SMITH & NEPHEW LTD., GB 101 Hessele Road, Hull HU3 2BN, Regatul Unit	4/1995	8/1996
102	2R 11167	04.09.2033	01,05,07,31,35	COZANENCO Serghei, MD Str. Petru Movilă nr. 45, MD-3733, Dumbrava, Chișinău, Republica Moldova	4/2004	10/2004
103	2R 11168	11.09.2033	03,35	TERMICAN Sergiu, MD Str. A. Pușkin nr. 47, bloc 1, MD-2005, Chișinău, Republica Moldova RAZLOGA Rostislav, MD Str. Mihail Sadoveanu nr. 4, bloc 1, ap. 87, MD-2044, Chișinău, Republica Moldova	4/2004	10/2004
104	2R 11169	11.09.2033	03,35	TERMICAN Sergiu, MD Str. A. Pușkin nr. 47, bloc 1, MD-2005, Chișinău, Republica Moldova RAZLOGA Rostislav, MD Str. Mihail Sadoveanu nr. 4, bloc 1, ap. 87, MD-2044, Chișinău, Republica Moldova	4/2004	10/2004
105	2R 11184	28.08.2033	03,05	GOJO Industries, Inc., US One GOJO Plaza, Suite 500, Akron, Ohio 44311, Statele Unite ale Americii	4/2004	10/2004
106	2R 11360	22.08.2033	32	COCA-COLA ROMÂNIA S.R.L., RO Șos. București-Ploiești Bucharest Business Park, Imobilul A1 no. 1A, et. 2, sect. 1, cod poștal - 013681, București, România	6/2004	11/2004
107	2R 11362	18.12.2033	36	MOLDAUDITING S.R.L., firmă de audit, MD Str. Alexei Mateevici nr. 84, MD-2009, Chișinău, Republica Moldova	8/2004	11/2004
108	2R 11548	27.09.2032	29,30,32	AMBROZIA S.R.L., societate comercială, MD Str. Mihail Kogălniceanu nr. 80, ap. 29, MD-2012, Chișinău, Republica Moldova	8/2004	1/2005

1	2	3	4	5	6	7
109	2R 11756	22.10.2033	16	TERMICAN Sergiu, MD Str. A. Puşkin nr. 47, bloc 1, MD-2005, Chişinău, Republica Moldova RAZLOGA Rostislav, MD Str. Mihail Sadoveanu nr. 4, bloc 1, ap. 87, MD-2044, Chişinău, Republica Moldova	9/2004	2/2005
110	2R 11794	29.01.2034	29,30,32	JARDAN Vladimir, MD Str. Romană nr. 4, bloc 1, ap. 38, MD-2005, Chişinău, Republica Moldova	9/2004	2/2005
111	2R 11795	29.01.2034	29,30,32	JARDAN Vladimir, MD Str. Romană nr. 4, bloc 1, ap. 38, MD-2005, Chişinău, Republica Moldova	9/2004	2/2005
112	2R 11873	10.02.2034	05	S.C. Johnson & Son, Inc., US 1525 Howe Street, Racine, Wisconsin 53403- 2236, Statele Unite ale Americii	10/2004	3/2005
113	2R 12035	26.02.2034	07,12	Toyota Material Handling Europe AB, SE 595 81 MJÖLBY, Suedia	11/2004	4/2005
114	2R 12080	10.03.2034	18,19,25,35, 41,43	CACECA S.R.L., MD Str. Nicolai Dimo nr. 29, bloc 1, ap. 114, MD-2068, Chişinău, Republica Moldova	11/2004	4/2005
115	2R 12103	01.04.2034	05	Bayer Intellectual Property GmbH, DE Alfred-Nobel-Strasse 10, 40789 Monheim am Rhein, Germania	11/2004	5/2005
116	2R 12108	14.04.2034	33	URSACHI Oleg, MD Str. Drumul Viilor nr. 28, ap. 5, MD-2021, Chişinău, Republica Moldova	11/2004	5/2005
117	2R 12111	19.07.2034	33	DUCATES GRUP S.R.L., societate comercia- lă, MD MD-5810, Budăi, Teleneşti, Republica Moldo- va	11/2004	5/2005
118	2R 12114	05.08.2034	33	DUCATES GRUP S.R.L., societate comercia- lă, MD MD-5810, Budăi, Teleneşti, Republica Moldo- va	11/2004	5/2005
119	2R 12126	16.02.2034	35	JARDAN Vladimir, MD Str. Romană nr. 4, bloc 1, ap. 38, MD-2005, Chişinău, Republica Moldova	11/2004	5/2005
120	2R 12158	11.03.2034	32	Anheuser-Busch, LLC, US One Busch Place, St. Louis, Missouri, 63118, Statele Unite ale Americii	12/2004	5/2005
121	2R 12220	26.04.2034	05,33,35	SOLOVIOV Evghenii, MD Str. Jubileului nr. 1, MD-2019, Chişinău, Republica Moldova	12/2004	5/2005
122	2R 12265	17.05.2034	03,05,10,35	DEPOFARM S.R.L., MD Str. Tighina nr. 30, ap. (of.) 2, MD-6501, Anenii Noi, Republica Moldova	12/2004	5/2005
123	2R 12356	11.05.2034	05	DEPOFARM S.R.L., MD Str. Tighina nr. 30, ap. (of.) 2, MD-6501, Anenii Noi, Republica Moldova	1/2005	6/2005
124	2R 12390	25.05.2034	02	Anticor S.A., MD Str. Tudor Vladimirescu nr. 62, bloc 1, MD-2003, Durleşti, Chişinău, Republica Mol- dova	1/2005	6/2005
125	2R 12404	28.06.2034	35	MELODIA, societate pe acţiuni, MD Str. Constantin Brâncuşi nr. 3, MD-2060, Chişinău, Republica Moldova	1/2005	6/2005
126	2R 12406A	22.07.2034	39	COROBAN Viorica, MD Bd. Decebal nr. 89, ap. 263, MD-2038, Chişinău, Republica Moldova GHITENŞTEIN Sofia, MD Str. Mihai Eminescu nr. 60, ap. 7, MD-2001, Chişinău, Republica Moldova		7/2023

1	2	3	4	5	6	7
127	2R 12406B	22.07.2034	21,32	KRASNICOVA Larisa, MD Str. Mihai Eminescu nr. 60, ap. 7, MD-2001, Chişinău, Republica Moldova COROBAN Viorica, MD Bd. Decebal nr. 89, ap. 263, MD-2038, Chişinău, Republica Moldova		12/2023
128	2R 12442	16.04.2034	16,32,35,39	EURO-ALCO S.R.L., MD Str. Bucuriei nr. 20, MD-2004, Chişinău, Republica Moldova	2/2005	7/2005
129	2R 12553	28.05.2034	33	DUCATES GRUP S.R.L., societate comercia- lă, MD MD-5810, Budăi, Teleneşti, Republica Moldo- va	3/2005	8/2005
130	2R 12593	15.06.2034	25	Golden Lady Company S.p.A., IT Via Giacomo Leopardi 3/5, Castiglione delle Stiviere (MN), Italia	3/2005	8/2005
131	2R 12594	15.06.2034	25	Golden Lady Company S.p.A., IT Via Giacomo Leopardi 3/5, Castiglione delle Stiviere (MN), Italia	3/2005	8/2005
132	2R 12652	10.06.2034	29,35	PODGORENI S.R.L., firmă de producție și comerț, MD MD-7329, Lingura, Cantemir, Republica Mol- dova	4/2005	9/2005
133	2R 12715	16.04.2034	16,32,35,39	EURO-ALCO S.R.L., MD Str. Bucuriei nr. 20, MD-2004, Chişinău, Republica Moldova	5/2005	10/2005
134	2R 12737	16.06.2034	35,36,37	Mirolux-Plus S.R.L., MD Str. Kiev nr. 9/1, MD-2068, Chişinău, Republica Moldova	5/2005	10/2005
135	2R 12919	25.06.2034	05	DEPOFARM S.R.L., MD Str. Tighina nr. 30, ap. (of.) 2, MD-6501, Anenii Noi, Republica Moldova	7/2005	12/2005
136	2R 12941	25.08.2034	30,35,43	TRANGA Andrei, MD Str. Mihail Kogălniceanu nr. 85, ap. 12, MD-2009, Chişinău, Republica Moldova	7/2005	12/2005
137	2R 13038	10.06.2034	35	EURO-ALCO S.R.L., MD Str. Bucuriei nr. 20, MD-2004, Chişinău, Republica Moldova	3/2005	1/2006
138	2R 13038A	10.06.2034	33	SHNAIDER Igor, MD Str. Ciuflea nr. 32, ap. 13, MD-2001, Chişinău, Republica Moldova		1/2019
139	2R 13038B	10.06.2034	32	EURO-ALCO S.R.L., MD Str. Bucuriei nr. 20, MD-2004, Chişinău, Republica Moldova		3/2023
140	2R 13065	05.08.2034	33	DUCATES GRUP S.R.L., societate comercia- lă, MD MD-5810, Budăi, Teleneşti, Republica Moldo- va	8/2005	1/2006
141	2R 13161	03.06.2034	33	DUCATES GRUP S.R.L., societate comercia- lă, MD MD-5810, Budăi, Teleneşti, Republica Moldo- va	9/2005	2/2006
142	2R 21370	18.02.2034	16,35,41,42	Gallup, Inc., US The Gallup Organization, 1001 Gallup Drive, Omaha, NE 68102, Statele Unite ale Americii	11/2009	7/2011
143	2R 21371	18.02.2034	16,35,41,42	Gallup, Inc., US The Gallup Organization, 1001 Gallup Drive, Omaha, NE 68102, Statele Unite ale Americii	11/2009	7/2011
144	2R 21372	18.02.2034	16,35,41,42	Gallup, Inc., US The Gallup Organization, 1001 Gallup Drive, Omaha, NE 68102, Statele Unite ale Americii	11/2009	7/2011
145	2R 21373	18.02.2034	16,35,41,42	Gallup, Inc., US The Gallup Organization, 1001 Gallup Drive, Omaha, NE 68102, Statele Unite ale Americii	11/2009	7/2011

1	2	3	4	5	6	7
146	2R 21374	18.02.2034	16,35,41,42	Gallup, Inc., US The Gallup Organization, 1001 Gallup Drive, Omaha, NE 68102, Statele Unite ale Americii	11/2009	7/2011
147	R 25870	06.09.2033	43	BOROVICOV Evghenii, MD Str. Hristo Botev nr. 11/2, ap. 80, MD-2043, Chişinău, Republica Moldova	1/2014	9/2014
148	R 26104	12.11.2033	16,33,35,41	OFICIUL NAȚIONAL AL VIEI ȘI VINULUI, instituție publică, MD Bd. Ștefan cel Mare și Sfânt nr. 162, MD-2004, Chişinău, Republica Moldova	3/2014	11/2014
149	R 26140	21.01.2034	35	Essity Hygiene and Health Aktiebolag, SE SE-405 03 Göteborg, Suedia	3/2014	11/2014
150	R 26210	13.02.2034	09	Tyco Safety Products Canada Ltd., CA 3301 Langstaff Road, Concord, Ontario L4K 4L2, Canada	3/2014	12/2014
151	R 26274	13.02.2034	03,44	BULAN Ivan, MD Str. Tudor Vladimirescu nr. 1/4, ap. 56, MD-2024, Chişinău, Republica Moldova BULAN Natalia, MD Str. Alecu Russo nr. 18, ap. 110, MD-2044, Chişinău, Republica Moldova	4/2014	12/2014
152	R 26281	07.02.2034	09,38,41	Discovery Communications, LLC, a limited liability company organized under the laws of the State of Delaware, US 230 Park Avenue South, New York, NY 10003, Statele Unite ale Americii	3/2014	12/2014
153	R 26312	25.02.2034	03	MONCLER S.P.A., IT Via Stendhal, 47, I-20144 MILANO, Italia	4/2014	1/2015
154	R 26313	25.02.2034	12	KENDA RUBBER INDUSTRIAL CO., LTD., TW No. 146, Sec. 1, Zhongshan Rd., Yuanlin Township, Changhua County 510, Taiwan Provincie Chineză	4/2014	1/2015
155	R 26314	14.02.2034	03	MONCLER S.P.A., IT Via Stendhal, 47, I-20144 MILANO, Italia	4/2014	1/2015
156	R 26320	07.02.2034	09,38,41	Discovery Communications, LLC, a limited liability company organized under the laws of the State of Delaware, US 230 Park Avenue South, New York, NY 10003, Statele Unite ale Americii	3/2014	1/2015
157	R 26337	20.03.2034	35,38,41	PRO Digital S.R.L., întreprindere cu capital străin, MD Str. Petru Maior nr. 7, MD-2005, Chişinău, Republica Moldova	5/2014	1/2015
158	R 26339	14.02.2034	30,35,41,43	FERALMOD S.R.L., MD Str. Arborilor nr. 17/2, MD-2025, Chişinău, Republica Moldova	4/2014	1/2015
159	R 26356	11.03.2034	35,36,37	RECONSCIVIL S.R.L., MD Str. Onisifor Ghibu nr. 7, bloc 3, MD-2051, Chişinău, Republica Moldova	5/2014	1/2015
160	R 26361	17.03.2034	31	CUJBĂ Oleg, MD Str. Paris nr. 34/2, ap. 17, MD-2051, Chişinău, Republica Moldova	5/2014	1/2015
161	R 26376	03.03.2034	17,19	Joint Stock Company „TechnoNICOL”, RU 47 Gilyarovskogo Str., bld 5, 5th floor, office I, room 22, 129110, Moscow, Federația Rusă	6/2014	1/2015
162	R 26388	03.03.2034	11,35	CHIAN Ghenadie, MD Str. Gh. Asachi nr. 64, bloc 1, ap. 107, MD-2028, Chişinău, Republica Moldova	6/2014	1/2015
163	R 26427	27.02.2034	29,31,32,39, 41,44	Asociația Producătorilor de Pomușoare BACI- FERA, asociație obștească, MD Str. Costiujeni nr. 14, MD-2019, Chişinău, Republica Moldova	6/2014	2/2015

1	2	3	4	5	6	7
164	R 26444	19.02.2034	05	Millennium Pharmaceuticals, Inc., US 40 Landsdowne Street, Cambridge, Massachusetts 02139, Statele Unite ale Americii	4/2014	2/2015
165	R 26459	04.03.2034	35,37,38,41, 42,44	Kabushiki Kaisha Toshiba, also trading as Toshiba Corporation, corporație organizată și existentă conform legilor Japoniei, Producători și Comercianți, JP 1-1, Shibaura 1-chome, Minato-ku, Tokyo, Japonia	6/2014	3/2015
166	R 26481	03.03.2034	17,19	Joint Stock Company „TechnoNICOL”, RU 47 Gilyarovskogo Str., bld 5, 5th floor, office I, room 22, 129110, Moscow, Federația Rusă	6/2014	2/2015
167	R 26510	14.01.2034	29	MET SA PRODUSE IMPEX S.R.L., întreprin- dere mixtă, MD Str. Grădinilor nr. 7, MD-5202, Drochia, Republica Moldova	2/2014	2/2015
168	R 26519	05.02.2034	33	Diageo Brands B.V., NL Molenwerf 10-12, 1014 BG Amsterdam, Rega- tul Țărilor de Jos	5/2014	2/2015
169	R 26520	07.02.2034	33	Diageo Brands B.V., NL Molenwerf 10-12, 1014 BG Amsterdam, Rega- tul Țărilor de Jos	5/2014	2/2015
170	R 26539	11.12.2033	16,33,35,41	OFICIUL NAȚIONAL AL VIEI ȘI VINULUI, instituție publică, MD Bd. Ștefan cel Mare și Sfânt nr. 162, MD-2004, Chișinău, Republica Moldova	3/2014	1/2015
171	R 26540	11.12.2033	16,33,35,41	OFICIUL NAȚIONAL AL VIEI ȘI VINULUI, instituție publică, MD Bd. Ștefan cel Mare și Sfânt nr. 162, MD-2004, Chișinău, Republica Moldova	3/2014	1/2015
172	R 26541	11.12.2033	16,33,35,41	OFICIUL NAȚIONAL AL VIEI ȘI VINULUI, instituție publică, MD Bd. Ștefan cel Mare și Sfânt nr. 162, MD-2004, Chișinău, Republica Moldova	3/2014	1/2015
173	R 26573	03.06.2034	35,36	ZORILE S.A., MD Str. Calea leșilor nr. 8, MD-2069, Chișinău, Republica Moldova	7/2014	3/2015
174	R 26574	03.06.2034	35,36	ZORILE S.A., MD Str. Calea leșilor nr. 8, MD-2069, Chișinău, Republica Moldova	7/2014	3/2015
175	R 26580	27.02.2034	30	SANDRILIONA S.R.L., societate comercială, MD Str. Alexandru cel Bun nr. 5, bloc 5, MD-6801, Ialoveni, Republica Moldova	6/2014	3/2015
176	R 26603	18.03.2034	29,30,32	BOIAR GRUP S.R.L., MD Str. Sfânta Treime nr. 13, of. 15, MD-2093, Grătiești, Chișinău, Republica Moldova	5/2014	3/2015
177	R 26606	20.02.2034	03	Mary Kay Inc., corporație din statul Delaware, US 16251 Dallas Parkway, Addison, Texas 75001, Statele Unite ale Americii	5/2014	3/2015
178	R 26607	24.02.2034	03	Mary Kay Inc., corporație din statul Delaware, US 16251 Dallas Parkway, Addison, Texas 75001, Statele Unite ale Americii	5/2014	3/2015
179	R 26608	26.02.2034	05	Corteva Agriscience LLC, US 9330 Zionsville Road, Indianapolis, IN 46268, Statele Unite ale Americii	5/2014	3/2015
180	R 26642	28.03.2034	43	FAMILIA DARI S.R.L., MD Str. Miron Costin nr. 17, MD-6801, Ialoveni, Republica Moldova	5/2014	3/2015
181	R 26658	28.03.2034	43	BOIARȘCHI Roman, MD Str. Drumul Viilor nr. 17, MD-2009, Chișinău, Republica Moldova	7/2014	4/2015

1	2	3	4	5	6	7
182	R 26670	13.03.2034	33	AGROFIRMA CIMIȘLIA S.A., MD Str. Burebista nr. 3, MD-4101, Cimișlia, Republica Moldova	6/2014	4/2015
183	R 26690	06.05.2034	03	THE PROCTER & GAMBLE COMPANY, US One Procter & Gamble Plaza, Cincinnati, Ohio, Statele Unite ale Americii	6/2014	4/2015
184	R 26729	23.05.2034	12	HONDA MOTOR CO., LTD., JP 1-1, Minami-Aoyama 2-chome, Minato-ku, Tokyo 107-8556, Japonia	8/2014	4/2015
185	R 26743	28.02.2034	29,30	Intercontinental Great Brands LLC, US 100 Deforest Ave, East Hanover, New Jersey 07936, Statele Unite ale Americii	6/2014	4/2015
186	R 26813	23.06.2034	35,36	ZORILE S.A., MD Str. Calea leșilor nr. 8, MD-2069, Chișinău, Republica Moldova	8/2014	5/2015
187	R 26814	23.06.2034	35,36	ZORILE S.A., MD Str. Calea leșilor nr. 8, MD-2069, Chișinău, Republica Moldova	8/2014	5/2015
188	R 26944	29.05.2034	09	Niterra Co., Ltd., JP 1-1-1, Higashisakura, Higashi-ku, Nagoya-shi, Japonia	8/2014	6/2015
189	R 26952	27.02.2034	43	Inter-Continental Hotels Corporation, US Three Ravinia Drive, Atlanta, Georgia 30346, Statele Unite ale Americii	4/2014	6/2015
190	R 27000	28.08.2034	05	Novartis AG, CH 4002 Basel, Elveția	10/2014	6/2015
191	R 27001	28.08.2034	05	Novartis AG, CH 4002 Basel, Elveția	10/2014	6/2015
192	R 27030	08.09.2034	16,41	NASTASIU Vera, MD Bd. D. Cantemir nr. 1, ap. 98, MD-2001, Chișinău, Republica Moldova	10/2014	6/2015
193	R 27081	02.07.2034	01,02,03,04, 05,06,07,08, 09,10,11,12, 13,14,15,16, 17,18,19,20, 21,22,23,24, 25,26,27,28, 29,30,31,32, 33,34,35,36, 37,38,39,40, 41,42,43,44, 45	DOINA Veaceslav, MD Str. Doina nr. 7, MD-3608, Cornești, Ungheni, Republica Mol- dova	10/2014	7/2015
194	R 27103	28.02.2034	33	RENAISSANCE PERFECT S.R.L., MD Str. Chișinăului nr. 94/A, MD-2084, Cricova, Chișinău, Republica Mol- dova	5/2014	7/2015
195	R 27110	08.09.2034	35,37,38,42	DUDCO Oleg, MD Str. Iakir nr. 29, ap. 52, MD-3500, Orhei, Republica Moldova	11/2014	7/2015
196	R 27122	25.06.2034	03	The Procter & Gamble Company, US One Procter & Gamble Plaza, Cincinnati, Ohio, Statele Unite ale Americii	8/2014	7/2015
197	R 27173	24.04.2034	11	COTIC Jana, MD Str-la Lvov nr. 11, MD-3100, Bălți, Republica Moldova	6/2014	8/2015
198	R 27269	17.07.2034	33	EURODIVIN S.R.L., MD Str. Pietrăriei nr. 19/5, MD-2069, Chișinău, Republica Moldova	8/2014	9/2015
199	R 27459	23.07.2034	05	PRODIAFARM S.R.L., societate comercială, MD Str. Calea Orheiului nr. 103/3, MD-2020, Chișinău, Republica Moldova	1/2015	11/2015

1	2	3	4	5	6	7
200	R 27529	14.02.2034	33	VINĂRIA BOSTAVAN S.R.L., întreprindere mixtă, MD MD-5352, Etulia, Vulcănești, UTA Găgăuzia, Republica Moldova	4/2014	11/2015
201	R 27565	19.09.2034	29,30,35,43	STROPȘA ALEXANDRA S.R.L., societate comercială, MD Str. Liviu Deleanu nr. 5/2, ap. 13, MD-2071, Chișinău, Republica Moldova	11/2014	12/2015
202	R 27636	14.02.2034	33	VINĂRIA BOSTAVAN S.R.L., întreprindere mixtă, MD MD-5352, Etulia, Vulcănești, UTA Găgăuzia, Republica Moldova	4/2014	1/2016
203	R 27642	26.09.2034	44	GODOROJA Dumitru, MD Str-la G. Alexandrescu nr. 6, ap. 51, MD-2008, Chișinău, Republica Moldova	12/2014	3/2016
204	R 27666	16.06.2034	12	Goodyear Tyres UK Limited, GB 2920 Trident Court, Solihull Parkway, Birmingham Business Park, Birmingham, B37 7YN, Regatul Unit	11/2014	12/2015
205	R 27835	02.07.2034	33	DUCATES GRUP S.R.L., societate comercială, MD MD-5810, Budăi, Telenești, Republica Moldova	1/2015	2/2016
206	R 28059	10.04.2034	30,35,43	POJOGA Nicolae, MD Str. Valea Trandafirilor nr. 24, ap. 41, MD-2001, Chișinău, Republica Moldova	8/2014	6/2016
207	R 29326	30.06.2034	29	Mewah Brands (S) Pte Ltd, SG No. 5 International Business Park, #05-00 Mewah Building, 609914, Singapore	8/2014	5/2017
208	R 31600	11.04.2034	33	VINĂRIA BOSTAVAN S.R.L., întreprindere mixtă, MD MD-5352, Etulia, Vulcănești, UTA Găgăuzia, Republica Moldova	6/2014	1/2019

IV

Indicații geografice, denumiri de origine, specialități tradiționale garantate / Geographical indications, appellations of origin, traditional specialties guaranteed

Protecția juridică a indicațiilor geografice, a denumirilor de origine și a specialităților tradiționale garantate pe teritoriul Republicii Moldova se asigură în temeiul înregistrării lor la AGEPI, în modul stabilit de Legea nr. 66/2008 privind protecția indicațiilor geografice, denumirilor de origine și specialităților tradiționale garantate, sau în baza tratatelor internaționale, inclusiv a acordurilor bilaterale, la care Republica Moldova este parte.

Înregistrarea denumirii de origine sau a indicației geografice generează apariția dreptului de utilizare a acestora. Denumirea de origine și indicația geografică înregistrate nu pot fi cesionate, licențiate și nu pot face obiectul unor drepturi reale.

Orice persoană fizică sau juridică din aria geografică corespunzătoare care produce și/sau prelucrează, și/sau prepară produse în conformitate cu prevederile caietului de sarcini pentru o denumire de origine protejată sau pentru o indicație geografică protejată poate depune la AGEPI o cerere privind acordarea dreptului de utilizare a acesteia.

În prezenta Secțiune se publică: datele privind cererile de înregistrare a indicațiilor geografice, denumirilor de origine, specialităților tradiționale garantate; indicațiile geografice, denumirile de origine și specialitățile tradiționale garantate cărora li s-a acordat protecție pe teritoriul Republicii Moldova; cererile privind acordarea dreptului de utilizare pentru o denumire de origine protejată sau pentru o indicație geografică protejată; datele privind acordarea dreptului de utilizare pentru o denumire de origine protejată sau pentru o indicație geografică protejată; listele indicațiilor geografice propuse spre protecție în Republica Moldova în baza acordurilor bilaterale.

Legal protection of geographical indications, appellations of origin and traditional specialties guaranteed in the Republic of Moldova shall be afforded on the basis of registration with the AGEPI, as established by Law No. 66/2008 on the Protection of Geographical Indications, Appellations of Origin and Traditional Specialties Guaranteed, or under international treaties, including bilateral agreements, to which the Republic of Moldova is a party.

Registration of an appellation of origin or a geographical indication generates the right to use thereof. A registered appellation of origin or a geographical indication may not be assigned, licensed and it may not form a subject matter of any real rights.

Any natural or legal person from the respective geographical area, who produces and/or processes and/or prepares products conforming to the specification for a protected appellation of origin or protected geographical indication, shall be entitled to apply to AGEPI, seeking to be granted the right to use it.

Data on applications for registration of geographical indications, appellations of origin, traditional specialties guaranteed; geographical indications, appellations of origin and traditional specialties guaranteed that have been granted protection in the Republic of Moldova; requests for grant of the right to use a protected appellation of origin or a protected geographical indication; data on grant of the right to use a protected appellation of origin or a protected geographical indication; lists of geographical indications proposed for protection in the Republic of Moldova on the basis of bilateral agreements shall be published in this Section.

**Indicații geografice, denumiri de origine, specialități
tradiționale garantate pentru care este solicitată
protecție pe teritoriul Republicii Moldova /
Geographical indications, appellations of origin,
traditional specialties guaranteed for which protection is
sought in the Republic of Moldova**

↑ n conformitate cu Legea nr. 66/2008 privind protecția indicațiilor geografice, denumirilor de origine și specialităților tradiționale garantate, cererea de înregistrare a unei denumiri de origine, a unei indicații geografice sau a unei specialități tradiționale garantate se depune la AGEPI.

În termen de 3 luni de la data publicării cererii depuse în conformitate cu Legea nr. 66/2008, orice persoană care are un interes legitim este în drept să formuleze o opoziție împotriva acordării protecției / dreptului de utilizare, după caz. Opoziția argumentată va fi prezentată în scris la AGEPI, fiind însoțită de dovada achitării taxei stabilite.

↑ n accordance with Law no. 66/2008 on the Protection of Geographical Indications, Appellations of Origin and Traditional Specialties Guaranteed, the application for registration of an appellation of origin, a geographical indication or a traditional specialty guaranteed shall be filed with AGEPI.

Within three months from the date of publication of the application filed in accordance with Law no. 66/2008, any person having a legitimate interest is entitled to file an opposition against the grant of protection / right of use, where appropriate. The reasoned opposition shall be filed in writing with AGEPI, accompanied by the proof of payment of the prescribed fee.

**Lista denumirilor de origine
pentru care se solicită protecție
în Republica Moldova conform Aranjamentului de la Lisabona
privind protecția denumirilor de origine a produselor
și înregistrarea lor internațională**

Se publică următoarele date: numărul curent, numărul înregistrării internaționale, data înregistrării internaționale, țara de origine a denumirii protejate (codul țării conform normei ST.3 OMPI), denumirea de origine a produsului, transliterarea acesteia în grafie latină, dacă este cazul, traducerea acesteia în limbile engleză, franceză în redacția Biroului Internațional al OMPI și traducerea în română, dacă este cazul, denumirea produsului.

Nr. crt.	Nr. înregistrării	Data înregistrării	Codul țării	Denumirea de origine	Transliterarea / traducerea	Produsul
1	AO-1331	05.12.2023	IR	کاشی هفت رنگ اصفهان	Kashi e Haftrang e Esfahan → Kəʃi e Hæftræŋ e esfæ' hɔ:n/ Seven Color Tile of Isfahan/Tuile de sept couleurs d'Ispahan/ Dale în șapte culori din Isfahan	Dale în șapte culori

V

Design industrial / Industrial design

Protecția juridică a desenelor și modelelor industriale în Republica Moldova se asigură în modul stabilit de Legea nr. 161/2007 privind protecția desenelor și modelelor industriale.

Cererea de înregistrare a desenului sau modelului industrial se depune la AGEPI, personal sau prin reprezentant, de către persoana care dispune de dreptul asupra desenului sau modelului industrial. Cererea trebuie să conțină documentele prevăzute la art. 32(1), (2) din Lege.

În prezenta Secțiune se publică datele referitoare la cererile de înregistrare a DMI, în special datele bibliografice cu indicarea produsului și reprezentările DMI; datele privind DMI înregistrate; datele privind DMI reînnoite; datele privind DMI înregistrate și cele reînnoite în Republica Moldova conform Aranjamentului de la Haga.

Desenele și modelele industriale înregistrate și reînnoite conform Aranjamentului de la Haga, la care Republica Moldova este parte, se publică în Buletinul de Desene și Modele Internaționale ("Bulletin des dessins et modes internationaux / International Designs Bulletin / Boletín de Dibujos y Modelos Internacionales"). Buletinul include atât datele bibliografice în limbile franceză, engleză și spaniolă, cât și reproducerea desenelor și modelelor industriale înregistrate și este expus pe Internet pe site-ul OMPI, accesibil publicului. În BOPI se publică listele acestor desene și modele industriale înregistrate în Republica Moldova, aranjate în ordinea numerelor de înregistrare internațională, precum și ale celor reînnoite în Republica Moldova, aranjate în ordinea numerelor de înregistrare internațională.

Ponderea semantică a părții verbale ce se conține în desenele sau modelele industriale nu se protejează.

Legal protection of industrial designs in the Republic of Moldova shall be afforded in the mode established by Law No. 161/2007 on the Protection of Industrial Designs.

The industrial design application shall be filed with the AGEPI, in person or through a representative, by the person to whom the right to the industrial design belongs. The application shall contain the documents provided for in Art. 32(1), (2) of the Law.

Data on ID registration applications, especially bibliographic data indicating the product and ID representations; data on registered ID; data on renewed ID; data on ID registered and renewed in the Republic of Moldova under the Hague Agreement shall be published in this Section.

Industrial designs registered and renewed under the Hague Agreement, to which the Republic of Moldova is a party, shall be published in the Bulletin des dessins et modes internationaux / International Designs Bulletin / Boletín de Dibujos y Modelos Internacionales. The Bulletin comprises both bibliographic data in French, English and Spanish and registered industrial design reproductions and is displayed on the Internet on the WIPO website, accessible to the public. The lists of industrial designs registered in the Republic of Moldova, arranged in the order of international registration numbers, as well as of those renewed in the Republic of Moldova, arranged in the order of international registration numbers shall be published in BOPI.

The semantic portion of the verbal part contained in the industrial designs is not protected.

**CODURILE INID PENTRU IDENTIFICAREA DATELOR BIBLIOGRAFICE
REFERITOARE LA DESENE ȘI MODELE INDUSTRIALE, CONFORM NORMEI ST. 80 OMPI**

**LIST OF INID CODES CONCERNING BIBLIOGRAPHIC DATA RELATING
TO INDUSTRIAL DESIGNS, ACCORDING TO WIPO STANDARD ST. 80**

- (11) Numărul certificatului**
Number of the certificate
- (15) Data înregistrării**
Date of the registration
- (18) Data prevăzută de expirare a termenului de valabilitate a înregistrării**
Expected expiration date of the registration
- (20) Numărul desenului și modelului industrial**
Number of the industrial design
- (21) Numărul de depozit**
Number of the application
- (22) Data de depozit**
Date of filing of the application
- (23) Data priorității de expunere**
Date of the exhibition priority
- (28) Numărul de desene și modele industriale**
Number of industrial designs
- (30) Date referitoare la prioritate conform Convenției de la Paris**
Data relating to priority under the Paris Convention
- (31) Numărul cererii prioritare**
Number of the priority application
- (32) Data de depozit a cererii prioritare**
Date of filing of the priority application
- (33) Țara cererii prioritare, codul conform normei ST. 3 OMPI**
Country of the priority application, code according to WIPO Standard ST. 3
- (43) Data publicării cererii de înregistrare a desenului și modelului industrial**
Date of publication of the application for the registration of the industrial design
- (44) Data publicării hotărârii de înregistrare a desenului și modelului industrial**
Date of publication of the decision on registration of the industrial design
- (45) Data publicării certificatului**
Date of publication of the certificate
- (46) Data de expirare a termenului de amânare a publicării**
Date of expiration of deferment
- (51) Clasificarea internațională a desenelor și modelelor industriale (clasa și subclasa Clasificării de la Locarno)**
International Classification for Industrial Designs (classes and subclasses of the Locarno Classification)
- (54) Indicarea produsului**
Designation of product
- (55) Reprezentarea desenului și modelului industrial**
Reproduction of the industrial design
- (57) Culorile revendicate**
Indication of colors claimed

- (62) Numărul cererii divizionare
Number of the divisional application
- (71) Numele/denumirea și adresa solicitantului (solicitanților), codul țării conform normei ST. 3 OMPI
Name and address of the applicant(s), code of the country according to WIPO Standard ST. 3
- (72) Numele autorului (autorilor), codul țării conform normei ST. 3 OMPI
Name of the author(s), code of the country according to WIPO Standard ST. 3
- (73) Numele/denumirea și adresa titularului (titularilor), codul țării conform normei ST. 3 OMPI
Name and address of the owner(s), code of the country according to WIPO Standard ST. 3
- (74) Numele mandatarului autorizat
Name of the patent attorney
- (80) Datele de depozit internațional conform Aranjamentului de la Haga
Data related to the international registration of industrial designs under the Hague Agreement

**CODURILE OMPI PENTRU CODIFICAREA TITLURILOR INFORMAȚIILOR
REFERITOARE LA DESENE ȘI MODELE INDUSTRIALE, PUBLICATE
ÎN BULETINUL OFICIAL DE PROPRIETATE INTELECTUALĂ CONFORM NORMEI ST. 17**

**WIPO CODES ON CODING OF HEADINGS OF ANNOUNCEMENTS CONCERNING
INDUSTRIAL DESIGNS PUBLISHED IN THE OFFICIAL BULLETIN OF INTELLECTUAL
PROPERTY IN ACCORDANCE WITH THE STANDARD ST. 17**

- BA1L** Cereri de înregistrare a desenelor și modelelor industriale publicate
Applications for the registration of published industrial designs
- FF4L** Lista desenelor și modelelor industriale înregistrate
List of registered industrial designs
- FF4L** Lista desenelor și modelelor industriale înregistrate, aranjate în ordinea numerelor de înregistrare (semestrial)
List of registered industrial designs, grouped according to the numerical index (half-yearly)
- FF4L** Lista desenelor și modelelor industriale înregistrate, aranjate în ordinea claselor CIDMI (semestrial)
List of registered industrial designs, grouped in accordance with the ICID classes (half-yearly)
- FA9L** Lista desenelor și modelelor industriale retrase
List of withdrawn industrial designs
- FC4L** Lista desenelor și modelelor industriale respinse
List of rejected industrial designs
- FG4L** Lista certificatelor de înregistrare a desenelor și modelelor industriale eliberate
List of issued industrial design certificates
- FG4L** Lista desenelor și modelelor industriale înregistrate în Republica Moldova conform Aranjamentului de la Haga, aranjate în ordinea numerelor de înregistrare internațională (lunar, semestrial)
List of industrial designs registered under the Hague Agreement, grouped in accordance with international numerical index (monthly, half-yearly)
- FG4L** Lista desenelor și modelelor industriale înregistrate în Republica Moldova conform Aranjamentului de la Haga, aranjate în ordinea claselor CIDMI (lunar, semestrial)
List of industrial designs registered under the Hague Agreement, grouped in accordance with the ICID classes (monthly, half-yearly)

- ND4L** Lista desenelor și modelelor industriale reînnoite
List of renewed industrial designs
- ND4L** Lista desenelor și modelelor industriale reînnoite în Republica Moldova conform Aranjamentului de la Haga
List of industrial designs renewed under the Hague Agreement
- FC9L** Lista desenelor și modelelor industriale respinse în Republica Moldova conform Aranjamentului de la Haga, aranjate în ordinea numerelor de înregistrare internațională
List of industrial designs rejected in the Republic of Moldova according to the Hague Agreement, grouped in accordance with international numerical order
- MK4L** Lista certificatelor de înregistrare a desenelor și modelelor industriale al căror termen de valabilitate a expirat (inclusiv termenul de grație)
List of industrial design certificates the term of validity of which has expired (including the grace period)
- NF4L** Lista certificatelor de înregistrare a desenelor și modelelor industriale revalidate
List of revalidated industrial design certificates

BA1L Cereri de înregistrare a desenelor și modelelor industriale / Applications for registration of industrial designs

Orice persoană interesată are dreptul să depună la AGEPI opoziții sau observații motivate împotriva înregistrării desenelor sau modelelor industriale în termen de 3 luni de la data publicării acestor cereri în BOPI, dacă este îndeplinită cel puțin una din condițiile prevăzute la art. 26(1) din Legea nr. 161/2007 privind protecția desenelor și modelelor industriale.

Any person concerned may file with the AGEPI reasoned oppositions or observations against registration of industrial designs within 3 months following the date of publication of those applications in BOPI, if at least one of the conditions set forth in Art. 26(1) of the Law No. 161/2007 on the Protection of Industrial Designs has been met.

(21) f 2024 0009
(22) 14.03.2024
(28) 1

(71)(72) LUPAȘCU Grigore, MD
Str. Buiucani nr. 6, ap. 43B,
MD-2008, Chișinău, Republica Moldova
(51) **LOC (14) Cl. 28-03**
(54) **Odorizant**

(55)

Remarcă: ponderea semantică a părții verbale nu se protejează



1.1



1.2

(21) f 2024 0010
(22) 14.03.2024
(28) 1

(71)(72) LUPAȘCU Grigore, MD
Str. Buiucani nr. 6, ap. 43B,
MD-2008, Chișinău, Republica Moldova
(51) **LOC (14) Cl. 08-03**
(54) **Matriță**

(55)



1.1

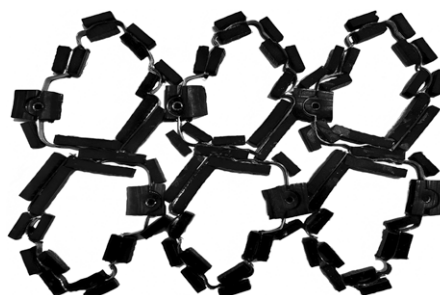

1.2

(21) f 2024 0011
(22) 15.03.2024
(28) 1
(57) Culori revendicate: cafeniu.

(71)(72) SCLIFOS Roman, MD
Str. Luceafărul nr. 7, ap. 16,
MD-3005, Soroca, Republica Moldova
(51) **LOC (14) Cl. 28-03**
(54) **Articol pentru masaj**

(55)



1.1



1.2



1.3



1.4



1.5



1.6

(21) f 2024 0012
(22) 27.03.2024
(28) 1

(71)(72) BESCHIERU Nichita, MD
Str. Nicolae Milescu Spătarul nr. 23,
ap. 79,
MD-2075, Chișinău, Republica Moldova
(51) **LOC (14) Cl. 09-01**
(54) **Butelie**

(55)

(21) f 2024 0012

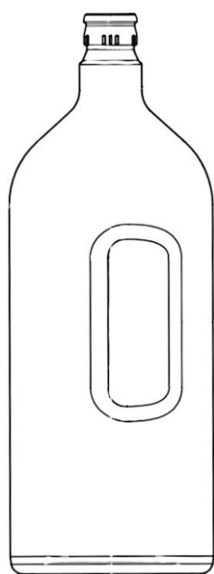

1.1

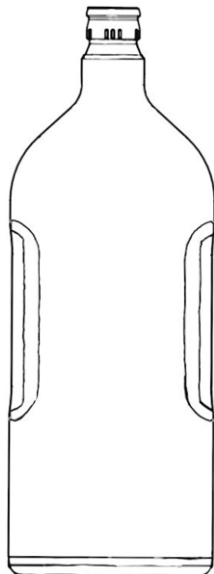

1.2

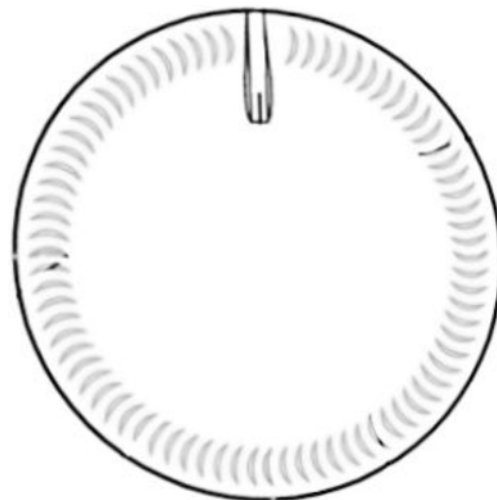

1.3

FF4L Lista desenelor și modelelor industriale înregistrate

Se publică următoarele date: numărul curent, numărul de depozit, data de depozit, clasele conform CIDMI, numărul de desene și modele industriale, titularul, codul țării conform normei ST. 3 OMPI, numărul BOPI în care a fost publicată cererea

Nr. crt.	(21) Nr. de depozit	(22) Data de depozit	(51) Clase	(28) Nr. de desene și modele industriale	(73) Titular, cod ST. 3 OMPI	(43) Nr. BOPI
1	f 2023 0012	28.08.2023	21-01	37	BAZATIN Roman, MD Str. Mihai Viteazul nr. 77, MD-4101, Cimișlia, Republica Moldova	10/2023
2	f 2023 0013	28.08.2023	32-01	4	BAZATIN Roman, MD Str. Mihai Viteazul nr. 77, MD-4101, Cimișlia, Republica Moldova	10/2023

FG4L Lista certificatelor de înregistrare a desenelor și modelelor industriale eliberate

Se publică următoarele date: numărul curent, numărul certificatului, clasele conform CIDMI, numărul de depozit, data de depozit, numărul de desene și modele industriale, titularul, codul țării conform normei ST.3 OMPI, numărul BOPI în care a fost publicată înregistrarea

Nr. crt.	(11) Nr. certificatului	(51) Clase	(21) Nr. de depozit	(22) Data de depozit	(28) Nr. de desene și modele industriale	(73) Titular, cod ST.3 OMPI	(44) Nr. BOPI
1	2043	32-01	f 2023 0006	31.03.2023	5	WELLCLIFF S.R.L., MD	2/2024
2	2044	09-01	f 2023 0009	20.06.2023	1	BESCHIERU Nichita, MD	2/2024

ND4L Lista desenelor și modelelor industriale reînnoite

Se publică următoarele date: numărul curent, numărul certificatului, data expirării termenului de reînnoire, numărul de depozit, data de depozit, clasele conform CIDMI, numărul de desene și modele industriale reînnoite, titularul și adresa, codul țării conform normei ST. 3 OMPI, nr. BOPI în care a fost publicată înregistrarea

Nr. crt.	(11) Nr. certificatului	(18) Data expirării reînnoirii	(21) Nr. de depozit	(22) Data de depozit	(51) Clase	(28) Nr. de desene și modele industriale	(73) Titularul și adresa, cod ST. 3 OMPI	(43)(44)(45) Nr. BOPI
1	2	3	4	5	6	7	8	9
1	701	17.05.2029	f 2004 0087	17.05.2004	19-08, 99	1	WINE-TRADEMARKS S.R.L., MD Str. Andrei Lupan nr. 4, ap. 2, MD-2059, Chișinău, Republica Moldova	3/2005 11/2005
2	706	02.06.2029	f 2004 0092	02.06.2004	09-01	5	FABRICA DE STICLĂ DIN CHIȘINĂU, ÎNTREPRINDERE DE STAT, MD Str. Transnistria nr. 20, MD-2023, Chișinău, Republica Moldova	4/2005 12/2005

1	2	3	4	5	6	7	8	9
3	1216	15.06.2029	f 2009 0043	15.06.2009	09-03; 19-08	1	LEAHU Eduard, MD Str. Chişinăului nr. 84, ap. 34, MD-2084, Cricova, Chişinău, Republica Moldova	8/2009 4/2010 7/2010
4	1601	30.04.2029	f 2014 0034	30.04.2014	09-01, 07	1	TCHIBO GMBH, DE Uberseering 18, 22297, Hamburg, Germania	7/2014 1/2015 4/2015
5	1636	25.03.2029	f 2014 0021	25.03.2014	09-03; 19-08	1	ORION CORPORATION, KR 13, Baekbeom-ro 90da-gil, Yongsan-gu, Seoul, Republica Coreea	12/2014 8/2015 11/2015
6	1639	25.03.2029	f 2014 0020	25.03.2014	09-05; 19-08	1	ORION CORPORATION, KR 13, Baekbeom-ro 90da-gil, Yongsan-gu, Seoul, Republica Coreea	12/2014 8/2015 11/2015
7	1851	19.04.2029	f 2019 0029	19.04.2019	32-00	1	LĂCĂTUŞ Ion, MD Str. Mihail Sadoveanu nr. 10/1, ap. 48, MD-2044, Chişinău, Republica Moldova	7/2019 12/2019 3/2020
8	1858	11.04.2029	f 2019 0027	11.04.2019	19-08	3	BODRUG Gheorghe, MD Str. Mesager nr. 5, bloc 3, ap. 59, MD-2069, Chişinău, Republica Moldova	6/2019 1/2020 4/2020
9	1862	15.04.2029	f 2019 0028	15.04.2019	19-08	3	GUȚU Serghei, MD Str. Ion Neculce nr. 12/1, ap. 85, MD-2069, Chişinău, Republica Moldova	8/2019 2/2020 7/2020
10	1872	13.06.2029	f 2019 0046	13.06.2019	15-03	1	BIROUL PRINCIPAL SPECIALIZAT DE PROIECTĂRI ÎN DOMENIUL COMPLEXELOR DE MAŞINI PENTRU MECANIZAREA LUCRĂRILOR ÎN LIVEZI, VII, PEPINIERE ŞI PLANTAȚII DE ARBUȘTI FRUCTIFERI S.A., MD Str. Uzinelor nr. 21, MD-2036, Chişinău, Republica Moldova	8/2019 3/2020 8/2020
11	1888	24.04.2029	f 2019 0031	24.04.2019	25-03	1	MOLDPRESA GRUP S.R.L., MD Str. Ștefan Vodă nr. 3, MD-2003, Durlești, Chişinău, Republica Moldova	10/2019 6/2020 11/2020
12	1891	24.04.2029	f 2019 0030	24.04.2019	25-03	1	MOLDPRESA GRUP S.R.L., MD Str. Ștefan Vodă nr. 3, MD-2003, Durlești, Chişinău, Republica Moldova	1/2020 8/2020 11/2020

1	2	3	4	5	6	7	8	9
13	1892	24.04.2029	f 2019 0032	24.04.2019	25-03	1	MOLDPRESA GRUP S.R.L., MD Str. Ștefan Vodă nr. 3, MD-2003, Durlești, Chișinău, Republica Moldova	1/2020 8/2020 11/2020

FG4L Lista desenelor și modelelor industriale înregistrate în Republica Moldova conform Aranjamentului de la Haga, aranjate în ordinea numerelor de înregistrare internațională

Se publică următoarele date: numărul curent, numărul înregistrării internaționale, data înregistrării internaționale, data priorității, titularul, codul țării conform normei ST.3 OMPI, denumirea desenului și modelului industrial, clasele conform CIDMI, numărul de desene și modele industriale, (numărul desenului și modelului industrial), data prevăzută de expirare a termenului de valabilitate a înregistrării, numărul Buletinului de Desene și Modele Internaționale (IDB) în care a fost publicată cererea de înregistrare

Nr. crt.	(11) Nr. înregistrării	(15) Data înregistrării (23)(30) Prioritate	(73) Titular, cod ST.3 OMPI	(54) Denumirea desenului și modelului industrial	(51) Clase	(28)(20) Nr. de desene și modele industriale (numărul desenului și modelului industrial)	(18) Valabilitate	Nr. IDB
1	2	3	4	5	6	7	8	9
1	DM/223638	22.08.2022	Tobler AG, CH	1.-5. Componentă pentru scheală / 1.-5. Scaffolding component / 1.-5. Composant d'échafaudage	25-04	5	22.08.2027	34/2023
2	DM/228941	12.05.2023	INTERPRED PARTNER AD, BG	1.-5. Design grafic (bidimensional) / 1.-5. Graphic design [two-dimensional] / 1.-5. Modèles graphique [bidimensionnel]	32-01	2 (4, 5)	12.05.2028	21/2023
3	DM/231189	22.08.2023 03.03.2023, 2023501026, RU	Gesellschaft mit beschränkter Haftung "Ehrmann", RU	1. Model grafic (bidimensional) / 1. Graphic design [two-dimensional] / 1. Modèles graphique [bidimensionnel]	32-01	1	22.08.2028	37/2023
4	DM/231191	22.08.2023 03.03.2023, 2023501027, RU	Gesellschaft mit beschränkter Haftung "Ehrmann", RU	1. Model grafic (bidimensional) / 1. Graphic design [two-dimensional] / 1. Modèles graphique [bidimensionnel]	32-01	1	22.08.2028	37/2023
5	DM/231561	22.08.2023 03.03.2023, 2023501029, RU	Gesellschaft mit beschränkter Haftung "Ehrmann", RU	1. Ornament pentru suprafață / 1. Surface ornamentation / 1. Ornementation de surface	32-01	1	22.08.2028	38/2023

1	2	3	4	5	6	7	8	9
6	DM/231562	22.08.2023 03.03.2023, 2023501030, RU	Gesellschaft mit beschränkter Haftung "Ehrmann", RU	1. Ornement pentru suprafață / 1. Surface ornamentation / 1. Ornementation de surface	32-01	1	22.08.2028	38/2023
7	DM/231563	22.08.2023 03.03.2023, 2023501028, RU	Gesellschaft mit beschränkter Haftung "Ehrmann", RU	1. Ornement pentru suprafață / 1. Surface ornamentation / 1. Ornementation de surface	32-01	1	22.08.2028	38/2023
8	DM/231564	22.08.2023 03.03.2023, 2023501031, RU	Gesellschaft mit beschränkter Haftung "Ehrmann", RU	1. Ornement pentru suprafață / 1. Surface ornamentation / 1. Ornementation de surface	32-01	1	22.08.2028	38/2023

VI

Modificări intervenite în statutul juridic al cererilor și titlurilor de protecție a obiectelor de proprietate industrială / Amendments made in the legal status of applications and titles of protection of industrial property objects

În prezenta Secțiune sunt publicate modificările intervenite în situația juridică a cererilor și titlurilor de protecție: modificări ale denumirilor solicitanților/titularilor, ale adreselor acestora; date despre cererile retrase, respinse, repuse în termenele omise; titluri de protecție anulate, revalidate; decăderi din drepturi; date privind contractele de cesiune, licență, gaj și franchising; lista eratelor.

Amendments made in the legal status of applications and titles of protection: amendments of the applicants/rightowners names, addresses thereof; data on withdrawn, rejected, refiled in the omitted terms applications; cancelled, reinstated titles of protection; deprivations of rights; data on assignment, license, pledge and franchising agreements; list of errata shall be published in this Section.

Lista modificărilor

Se publică următoarele date: numărul curent, obiectul de proprietate industrială, numărul de depozit, numărul titlului de protecție, numărul BOPI, datele inițiale, datele modificate

Nr. crt.	OPI	Nr. de depozit	Nr. titlului de protecție	Nr. BOPI	Date inițiale	Date modificate
1	2	3	4	5	6	7
1	Cerere de înregistrare a mărcii	052688	-	2/2024	(540) 	(540)
2	Marcă	051791	39324	5/2024	(511) NCL(12-2023) 07 - mașini, mașini-unelte, unelte acționate electric; motoare, cu excepția celor pentru vehiculele terestre; componente de cuplare și transmisie a mașinilor, cu excepția celor pentru vehiculele terestre; unelte agricole, altele decât uneltele de mână, acționate manual; incubatoare pentru ouă; mașini automate de vânzare; 09; 11.	(511) NCL(12-2023) 07 - mașini de spălat rufe; mașini pentru curățarea uscată a rufelor; mașini electrice de bucătărie; storcătoare electrice de uz casnic pentru fructe; mixere electrice de uz casnic; mașini pentru spălat vase; automăturătoare rutiere; aspiratoare; imprimante 3D; aspiratoare de praf pentru curățare; 09; 11.
3	Marcă	001029	2R 500	9/1994 8/2004 9/2004 4/2005 5/2014 9/2014	(730) Ny Carlsberg Vej 100, 1760 Copenhagen V, Danemarca	(730) J.C. Jacobsens Gade 1, 1799 Copenhagen V, Danemarca
4	Mărci	001790 001774 001635 005887	2R 676 2R 735 2R 2769 2R 5249	12/1994 3/2005 7/2014 8/2014 4/2017 8/1995 1/1996 3/2005 7/2014 8/2014 8/2017 7/1997 1/1998 11/2006 11/2016	(730) Alfred-Nobel-Strasse 10, 40789 Monheim am Rhein, Germania	(730) Alfred-Nobel-Straße 50, 40789 Monheim am Rhein, Germania

		006858	2R 5966	4/2017 5/1998 11/1998 12/2007 1/2008 1/2013 3/2013 7/2017		
		033573	R 25577	10/2013 7/2014 10/2023		
		035400	26736	8/2014 4/2015		
		039428 039517	29551 29573	10/2016 7/2017		
		045627	34456	4/2020 1/2021		
		045754	34510	5/2020 2/2021		
5	Mărcă	000654	2R 817	1/1995 6/2004 12/2013	(730) Eschenbrunnlestrasse, D-71065, Sindelfingen, Germania	(730) Peter-Schaufler-Platz 1, 71065 Sindelfingen, Germania
6	Mărcă	000762	2R 820	1/1994 3/2005 9/2012 3/2014 12/2014 1/2015 9/2017	(730) Valeant Pharmaceuticals Ireland, IE	(730) VALEANT PHARMACEUTICALS IRELAND LIMITED, IE
7	Mărci	002414 002415	2R 1344 2R 1345	5/1995 3/2005 7/2014	(730) HUSQVARNA AKTIEBOLAG, SE Drottninggatan 1, S-561 82 Huskvarna, Suedia	(730) Husqvarna AB, SE SE-561 82 Huskvarna, Suedia
8	Mărci	002852 002853	2R 1415 2R 1476	5/1995 11/2004 4/2005 9/2005 9/2014 6/1995 4/2005 9/2005 9/2014	(730) HILL, THOMSON & CO., LIMITED, GB 111/113 Renfrew Road, Paisley, PA3 4DY, Regatul Unit	(730) Hill, Thomson & Co. Ltd., GB Kilmalid, Stirling Road, Dumbarton, Scotland G82 2SS, Regatul Unit
9	Mărci	001464 001981	2R 1530 2R 1748	1/1995 6/1995 10/2004 6/2014 7/2014 8/2014 9/2014 3/1995 7/1995 2/2005 6/2014 7/2014 8/2014 9/2014	(730) Pernod Ricard USA, LLC, a Delaware Limited Liability Company, US 100 Manhattanville Road, Purchase, NY 10577, Statele Unite ale Americii	(730) Pernod Ricard USA, LLC, US 250 Park Avenue, 17th Floor, New York, NY 10177, Statele Unite ale Americii

1	2	3	4	5	6	7
10	Marcă	001426	2R 1557	1/1995 6/1995 3/2005 3/2006 4/2009 8/2014	(730) 410 North Michigan Avenue, Chicago, Illinois 60611, Statele Unite ale Americii	(730) 1132 West Blackhawk Street, Chicago, Illinois 60642, Statele Unite ale Americii
11	Marcă	000897	2R 1605	6/1995 7/2004 12/2004 7/2014	(730) Krupps GmbH, DE Nümmenerfeld 10, 42717 Solingen, Germania	(730) Groupe SEB Deutschland GmbH, DE Theodor-Stern-Kai 1, 60596 Frankfurt am Main, Germania
12	Marcă	002781	2R 1965	9/1995 6/2005 8/2014 10/2015	(730) Via Giuseppe Missori 8, 20900 Monza (MB), Italia	(730) Via Privata Eden Fumagalli S.N.C., 20861 Brugherio, Monza e Brianza, Italia
13	Mărci	000837 000834	2R 2216 2R 2473	11/1995 10/2004 5/2014 12/1995 10/2004 5/2014	(730) Västra Mälarehamnen 9, 151 85 Södertälje, Suedia	(730) SE-151 85 Södertälje, Suedia
14	Marcă	001065	2R 2410	4/1995 12/1995 10/2004 10/2014 7/2021 10/2021	(730) Lautrupvang 8, 2750 Ballestrup, Danemarca	(730) Delta Park 37, 2665 Valensbæk Strand, Danemarca
15	Marcă	001126	2R 2418	4/1995 12/1995 1/2004 10/2004 5/2014	(730) Manchester International Office Centre, Styal Road, Manchester M22 5TN, Regatul Unit	(730) S4C Building, Parc Ty Glas, Llanishen, Cardiff, Wales CF14 5DU, Regatul Unit
16	Marcă	003837	2R 2672	1/1996 9/2004 4/2005 9/2015	(730) 18 Harbour Road, Central Plaza, Suite 2402, Wan-chai, Hong Kong	(730) Baarerstrasse 14, Zug, Zurich 6300, Elveția
17	Marcă	002561	2R 3451	10/1995 3/1996 6/2008 9/2008 6/2014 7/2014	(730) BEAM INC UK LIMITED, GB Prewetts Mill, Worthing Road, Horsham, West Sussex, RH12 1ST, Regatul Unit	(730) Beam Inc. UK Limited, GB Afon Building 3rd floor, Worthing Road, Horsham, West Sussex, England, RH12 1TL, Regatul Unit
18	Marcă	007582	2R 6394	12/1998 5/1999 4/2008 7/2008 9/2013 9/2017 4/2018	(730) GlaxoSmithKline Consumer Healthcare (UK) IP Limited, GB	(730) Haleon UK IP Limited, GB
19	Marcă	008895	2R 7868	11/2000 4/2001 11/2009 12/2017 1/2020	(730) DKV EURO SERVICE GmbH & Co. KG, DE	(730) DKV EURO SERVICE GmbH + Co. KG, DE

1	2	3	4	5	6	7
20	Marcă	014736	R 12357	1/2005 6/2005 4/2014 7/2014 2/2018	(730) Jim Beam Brands Co., corporatie din statul Dela- ware, US 222 W. Merchandise Mart Plaza, Suite 1600, Chicago, Illinois 60654, Statele Unite ale Americii	(730) Jim Beam Brands Co., US 11 Madison Avenue, Suite 1200, New York, NY 10010, Statele Unite ale Americii
21	Marcă	015131	R 12819	6/2005 11/2005 3/2006 10/2014 11/2014	(730) DOTCHIRNE PIDPRIEM- STVO "KONDITERSKA KORPORATZIA "ROSHEN", UA Vul. Elektrykiv, 26/9, UA- 04176, Kyiv, Ucraina	(730) SUBSIDIARY COMPANY „CONFECTIONERY CORPORATION „ROSHEN”, UA 1 Nauky Avenue, building 1, Kyiv, 03039, Ucraina
22	Mărci	015271 019619 023348 023349 027687	R 13592 R 15639 R 18458 R 18459 R 21630	10/2005 6/2006 9/2014 7/2007 12/2007 8/2016 11/2008 9/2009 5/2018 1/2011 9/2011 10/2020	(730) 231, Yangjae-Dong, Seocho-Gu, Seoul, Repub- lica Coreea	(730) 12, Heolleung-ro, Seocho- gu, Seoul, Republica Coreea
23	Mărci	022970 023495 023496 023497	R 18222 R 18524 R 18525 R 18526	11/2008 7/2009 4/2018 12/2008 9/2009 7/2018	(730) Hyundai Motor Company, companie cu răspundere limitată încorporată con- form legilor din Republica Coreea, KR 231, Yangjae-Dong, Seocho-Gu, Seoul 137- 938, Republica Coreea	(730) Hyundai Motor Company, KR 12, Heolleung-ro, Seocho- gu, Seoul, Republica Coreea
24	Mărci	015526 035522 035521	R 13763 26815 26832	7/2005 7/2006 7/2006 7/2014 8/2014 12/2015 9/2014 5/2015 4/2020 9/2014 5/2015 3/2016	(730) Str. Ion Creangă nr. 14, bloc 1, ap. 1, MD-2069, Chișinău, Re- publica Moldova	(730) Str. Mihail Kogălniceanu nr. 85, ap. 12, MD-2009, Chișinău, Re- publica Moldova
25	Marcă	034463	26152	3/2014 11/2014	(730) Bd. Traian nr. 23/1, of. 461, MD-2060, Chișinău, Re- publica Moldova	(730) Str. Uzinelor nr. 11, MD-2023, Chișinău, Re- publica Moldova
26	Marcă	034774	26390	5/2014 1/2015	(730) Bd. Dacia nr. 49, bloc 2, ap. 62, MD-2062, Chișinău, Re- publica Moldova	(730) Str. Valea Trandafirilor nr. 6/2, ap. 155, MD-2001, Chișinău, Re- publica Moldova

1	2	3	4	5	6	7
27	Marcă	034817	26392	5/2014 1/2015	(730) Str. Alba-Iulia nr. 75/V, of. 810, MD-2071, Chişinău, Re- publica Moldova	(730) Str. Revaz Lomtadze nr. 4, MD-3715, Cojuşna, Străşeni, Republica Mol- dova
28	Mărci	034833 034832	26430 26809	6/2014 2/2015 6/2014 5/2015	(730) OAO "Puşkinski zavod", RU Iaroslavsckoe şosse nr. 1- A, or. Puškino, reg. Moscova, 141200, Federaţia Rusă	(730) Joint Stock Company "Delfin Group", RU Yaroslavsckoe highway, 1a, floor 4 rooms 402, Pushkino, Moscow region, 141200, Federaţia Rusă
29	Mărci	035152 035153	26590 26591	7/2014 3/2015	(730) Waldmannstrasse 8, 8001 Zürich, Elveţia	(730) Lindenstrasse 22, 8008 Zürich, Elveţia
30	Marcă	034976	26634	6/2014 3/2015	(730) Str. Decebal nr. 125, MD-4100, Cimişlia, Repub- lica Moldova	(730) Str. Decebal nr. 137, MD-4101, Cimişlia, Re- publica Moldova
31	Marcă	034868	26767	7/2014 4/2015	(730) Valea Crucii nr. 22, bloc 1, ap. 110, MD-2072, Chişinău, Re- publica Moldova	(730) Str. Tudor Vladimirescu nr. 16, ap. 47, MD-2003, Durleşti, Chişinău, Republica Mol- dova
32	Mărci	035479 041694	26821 31642	9/2014 5/2015 3/2018 1/2019	(730) 133, Teheran-ro (Yeoksam- dong), Gangnam-gu, Seoul, 135-723, Republica Coreea	(730) 286, Pangyo-ro, Bundang- gu, Seongnam-si, Gyeonggi-do, Republica Coreea
33	Marcă	034823	26838	7/2014 5/2015	(730) Str. Aeroport nr. 7, ap. 18, MD-2026, Chişinău, Re- publica Moldova	(730) Str. Doctor Tudor Strișcă nr. 8/2, ap. 61, MD-2043, Chişinău, Re- publica Moldova
34	Marcă	035724	27030	10/2014 6/2015	(730) COJOCARU Vera, MD MD-6436, Şendreni, Nisporeni, Republica Mol- dova	(730) NASTASIU Vera, MD Bd. D. Cantemir nr. 1, ap. 98, MD-2001, Chişinău, Re- publica Moldova
35	Marcă	034724	27103	5/2014 7/2015	(730) RENAISSANCE PERFECT S.R.L., întreprindere cu capital străin, MD	(730) RENAISSANCE PER- FECT S.R.L., MD
36	Marcă	034793	27157	6/2014 8/2015	(730) 1 Infinite Loop, Cupertino, California 95014, Statele Unite ale Americii	(730) One Apple Park Way, Cupertino, California 95014, Statele Unite ale Americii
37	Marcă	035114	27321	8/2014 9/2015	(730) Max-Born-Strasse 4, 22761 Hamburg, Germania	(730) Behringstraße 122 A, 22763 Hamburg, Germa- nia

1	2	3	4	5	6	7
38	Marcă	034757	27360	6/2014 10/2015	(730) Str. 31 August 1989 nr. 137A, bir. 104, MD-2004, Chişinău, Re- publica Moldova	(730) Str. Ion Neculce nr. 5, ap. 16, MD-2069, Chişinău, Re- publica Moldova
39	Marcă	034885	27780	8/2014 2/2016	(730) Max-Born-Strasse 4, 22761 Hamburg, Germania	(730) Behringstraße 122 A, 22763 Hamburg, Germa- nia
40	Mărci	039764 039765	30638 30714	1/2017 4/2018 12/2016 4/2018	(730) 231, Yangjae-Dong, Seocho-Gu, Seoul, Repub- lica Coreea	(730) 12, Heolleung-ro, Seocho- gu, Seoul, 06797, Repub- lica Coreea
41	IGP	-	-	Ediție specia- lă/2010	Scottish Farmed Salmon	Scottish Salmon

Lista contractelor de cesiune

Se publică următoarele date: numărul curent, obiectul de proprietate industrială, numărul și data depozitului, numărul titlului de protecție, numărul BOPI, date despre cedent, date despre cesionar, numărul și data înregistrării contractului

Nr. crt.	OPI	Nr. și data depozitului	Nr. titlului de protecție	Nr. BOPI	Date despre cedent	Date despre cesionar	Nr. și data înregistrării contractului
1	2	3	4	5	6	7	8
1	Marcă	033144 17.05.2013	R 25319	9/2013 6/2014 1/2018 4/2023 7/2023	(730) TOKMAJEVSKAIA Alexan- dra, MD Bd. Traian nr. 19, bl. 1, ap. 40, MD-2060, Chişinău, Repub- lica Moldova	(730) New Balance Athletics, Inc., a Massachusetts corporation, US 100 Guest Street, Boston, Massachusetts, 02135, Statele Unite ale Americii	3905 09.04.2024
2	Cerere de înregistrare a mărcii	051570 28.04.2023	-	6/2023	(730) COSTIN Veaceslav, MD Str. Ion Pelivan nr. 15, ap. 20, MD-2064, Chişinău, Republica Moldova	(730) OBIO LLC, UA vul. Promyslova, 6, Zhy- tomyr - 10025, Ucraina	3906 09.04.2024
3	Mărci	004690 11.07.1995 004691 03.05.1995	2R 4856 2R 5098	11/1996 9/1997 8/2005 9/2006 4/2013 7/2015 3/2018 5/2022 6/2023 5/1997 11/1997 8/2005 10/2006 4/2013 7/2015 3/2018 5/2022 6/2023	(730) Yahoo Inc., US 11955 Democracy Dr., 14 th Floor, Reston, VA 20190, Statele Unite ale Americii	(730) AOL Media LLC, US 11955 Democracy Dr., 14th Floor, Reston, VA 20190, Statele Unite ale Americii	3907 10.04.2024

1	2	3	4	5	6	7	8
4	Marcă	017521 01.08.2005	R 15913	9/2007 2/2008 12/2014 10/2015 8/2023 12/2023	(730) AZAMET-GRUP S.R.L., MD Str. Bugeacului nr. 23, MD-6101, Ceadr-Lunga, UTA Găgăuzia, Republica Moldova	(730) CORAVI CAPITAL LIM- ITED, CY Anexartusias & Athinon, Nora Court, 2nd floor, office 203, 3040 Limassol, Cipru	3908 11.04.2024
5	Mărci	009080 12.01.2000 009081 12.01.2000 009082 12.01.2000 009069 06.01.2000	2R 7554 2R 7555 2R 7611 2R 8149	5/2000 10/2000 2/2010 11/2014 3/2020 5/2000 10/2000 2/2010 11/2014 3/2020 6/2000 12/2000 2/2010 11/2014 3/2020 2/2001 8/2001 2/2010 11/2014 3/2020	(730) Coatings Foreign IP Co. LLC, US c/o The Corporation Trust Company, Corporation Trust Center, 1209 Orange Street, Wilmington, Delaware 19801, Statele Unite ale Americii	(730) Axalta Coating Systems GmbH, CH Uferstr. 90, 4057 Basel, Elveția	3909 15.04.2024
6	Marcă	040236 24.02.2017	30182	3/2017 1/2018	(730) CONSTRUCT RESURS S.R.L., societate comer- cială, MD Str. Alexe Mateevici nr. 49, bloc 2, MD-2009, Chișinău, Repub- lica Moldova	(730) IVC B.V., BE Nijverheidslaan 29, B-8580 Avelgem, Belgia	3910 15.04.2024
7	Marcă	005584 27.05.1996	2R 5160	6/1997 12/1997 9/2006 10/2006 1/2017 3/2017	(730) SPRINT COMMUNICA- TIONS COMPANY L.P., US 6200 Sprint Parkway, City of Overland Park, State of Kansas 66251, Statele Unite ale Americii	(730) T-Mobile Innovations LLC, US 12920 SE 38th St., Belle- vue, WA 98006, Statele Unite ale Americii	3911 15.04.2024
8	Mărci	044340 29.05.2019 044339 29.05.2019 045682 28.02.2020 045683 28.02.2020	33600 33892 34653 34654	8/2019 6/2020 8/2019 9/2020 8/2019 3/2021	(730) Fraser Research Labs. Inc., CA 25 Sheppard Avenue West, Suite 300, Toronto, Ontario, M2N 6S6, Canada	(730) Fraser Research Labs. Inc., VG 80 Main Street, P.O. Box 3200, Road Town, Torto- la, VG1110, Insulele Virgine Britanice	3912 16.04.2024
9	Marcă	047522 16.02.2021	36070	5/2021 3/2022	(730) EUROTERM GROUP S.R.L., întreprindere cu capital străin, MD Str. Mihail Sadoveanu nr. 4/10, MD-2044, Chișinău, Repub- lica Moldova	(730) BÎRSA Andrei, MD Str. Albișoara nr. 82/8, ap. 242, MD-2005, Chișinău, Re- publica Moldova	3913 16.04.2024

1	2	3	4	5	6	7	8
10	Marcă	037725 13.10.2015	28669	1/2016 11/2016 3/2024	(730) Yunnan Tobacco International Co., Ltd, CN 345 Panjing Street, Panlong District, Kunming, 650225, Yunnan, China	(730) Global Horizon Ventures Limited, HK Room 3907-08, 39th Floor, Hopewell Centre, 183 Queen's Road East, Wanchai, Hong Kong, China	3904 22.04.2024
11	Mărci	037604 16.09.2015 037605 16.09.2015	28598 28599	11/2015 10/2016	(730) Puritan's Pride Inc., US 11779, 2100 Smithtown Ave., New York, Statele Unite ale Americii	(730) Société des Produits Nestlé S.A., CH 1800 Vevey, Elveția	3914 23.04.2024
12	Mărci	027398 02.07.2010 027399 02.07.2010	R 21453 R 21454	9/2010 7/2011 9/2020	(730) Solgar Holdings, Inc., US 2100 Smithtown Avenue, Ronkonkoma, New York 11779, Statele Unite ale Americii	(730) Société des Produits Nestlé S.A., CH 1800 Vevey, Elveția	3915 23.04.2024
13	Cerere de înregistrare a mărcii	051557 27.04.2023	-	6/2023	(730) MOȘIN VALERIU, întreprindere individuală, MD Str. Ștefan cel Mare nr. 95 A, of. 3, MD-3100, Bălți, Republica Moldova	(730) MOSIN DENT S.R.L., MD Str. Ștefan cel Mare nr. 95 A, of. 3, MD-3100, Bălți, Republica Moldova	3916 23.04.2024
14	Marcă	050428 01.09.2022	38271	11/2022 7/2023	(730) OPICONSULTING GRUP S.R.L., MD MD-6827, Suruceni, Ialoveni, Republica Moldova	(730) MOLDAVSCHII STANDART S.R.L., întreprindere cu capital străin, fabrică de vinuri și divinuri, MD Str. Iu. Gagarin nr. 30, MD-7422, Tvardița, Taraclia, Republica Moldova	3918 23.04.2024
15	Marcă	051426 31.03.2023	38957	5/2023 2/2024	(730) UMO GLOBAL S.R.L., MD Str. Uzinelor nr. 8/1, MD-2023, Chișinău, Republica Moldova	(730) RIDE MASTERS S.R.L., MD Str-la Burebista nr. 15, of. 2, MD-2032, Chișinău, Republica Moldova	3917 26.04.2024
16	Marcă	042051 19.02.2018	31727	4/2018 2/2019 5/2022 11/2022	(730) BURCEAC Evgheni, MD Str. A. Pușkin nr. 44, ap. 17, MD-2012, Chișinău, Republica Moldova GHITENȘTEIN Danil, MD Str. Mihai Eminescu nr. 60, ap. 7, MD-2001, Chișinău, Republica Moldova	(730) BURCEAC Evgheni, MD Str. A. Pușkin nr. 44, ap. 17, MD-2012, Chișinău, Republica Moldova GHITENȘTEIN Danil, MD Str. Mihai Eminescu nr. 60, ap. 7, MD-2001, Chișinău, Republica Moldova LUPU Constantin, MD Str. Valea Crucii nr. 8, ap. 214, MD-2072, Chișinău, Republica Moldova	3920 29.04.2024

1	2	3	4	5	6	7	8
17	Marcă	039988 13.01.2017	29980	2/2017 11/2017 5/2022 11/2022	(730) BURCEAC Evgheni, MD Str. A. Puşkin nr. 44, ap. 17, MD-2012, Chişinău, Republica Moldova GHITENŞTEIN Danil, MD Str. Mihai Eminescu nr. 60, ap. 7, MD-2001, Chişinău, Republica Moldova	(730) BURCEAC Evgheni, MD Str. A. Puşkin nr. 44, ap. 17, MD-2012, Chişinău, Republica Moldova GHITENŞTEIN Danil, MD Str. Mihai Eminescu nr. 60, ap. 7, MD-2001, Chişinău, Republica Moldova LUPU Constantin, MD Str. Valea Crucii nr. 8, ap. 214, MD-2072, Chişinău, Republica Moldova	3921 29.04.2024
18	Marcă	039986 13.01.2017	30109	2/2017 12/2017 5/2019 6/2019 5/2021 5/2022 11/2022	(730) BURCEAC Evgheni, MD Str. A. Puşkin nr. 44, ap. 17, MD-2012, Chişinău, Republica Moldova GHITENŞTEIN Danil, MD Str. Mihai Eminescu nr. 60, ap. 7, MD-2001, Chişinău, Republica Moldova	(730) BURCEAC Evgheni, MD Str. A. Puşkin nr. 44, ap. 17, MD-2012, Chişinău, Republica Moldova GHITENŞTEIN Danil, MD Str. Mihai Eminescu nr. 60, ap. 7, MD-2001, Chişinău, Republica Moldova LUPU Constantin, MD Str. Valea Crucii nr. 8, ap. 214, MD-2072, Chişinău, Republica Moldova	3922 29.04.2024

Lista contractelor de licenţă

Se publică următoarele date: numărul curent, obiectul de proprietate industrială, numărul și data depozitului, numărul titlului de protecție, numărul BOPI, date despre licențiar, date despre licențiat, informații privind contractul de licență, numărul și data înregistrării contractului

Nr. crt.	OPI	Nr. și data depozitului	Nr. titlului de protecție	Nr. BOPI	Licențiar	Licențiat	Informații privind contractul de licență	Nr. și data înregistrării contractului
1	Marcă	039761 16.11.2016	30175	12/2016 1/2018 6/2019	(730) KOMNARIS Eleftherios, DE Frauenmantelanger 66, 80937 München, Germania	(791) BEERMASTER BREWERY S.R.L., MD Str. M. Sadoveanu nr. 35, MD-3100, Bălți, Bălți, Republica Moldova	1. Licență exclusivă. 2. Termenul de acțiune al contractului - din 08.02.2024 până la 08.02.2034, cu condiția reînnoirii mărcii. 3. Teritoriul de acțiune al contractului - Republica Moldova.	3919 26.04.2024

FC9A Lista cererilor de brevet de invenție respinse

Se publică următoarele date: numărul curent, codul țării conform ST. 3 OMPI, numărul de depozit, data de depozit, numărul BOPI în care a fost publicată cererea de brevet de invenție, articolul din Legea nr.50/2008 în baza căruia a fost respinsă cererea

Nr. crt.	Cod ST. 3 OMPI	(21) Nr. de depozit	(22) Data de depozit	(41) Nr. BOPI	Art.
1	MD	a 2021 0073	2021.11.03	5/2023	11

MM4A Lista brevetelor de invenție a căror valabilitate a încetat înainte de termen prin neachitarea taxei de menținere în vigoare a brevetului, conform art. 68 din Legea nr. 50/2008 (cu dreptul de restabilire)

Se publică următoarele date: numărul curent, titularul și codul țării conform normei ST.3 OMPI, numărul de brevet, numărul de depozit, data de depozit, data încetării valabilității

Nr. crt.	(73) Titular, cod ST.3 OMPI	(11) Nr. de brevet	(21) Nr. de depozit	(22) Data de depozit	Data încetării valabilității
1	INSTITUȚIA PUBLICĂ UNIVERSITATEA DE STAT DIN MOLDOVA, MD	4648	a 2018 0079	2018.09.12	2023.09.12
2	INSTITUȚIA PUBLICĂ UNIVERSITATEA DE STAT DIN MOLDOVA, MD	4672	a 2018 0066	2018.08.23	2023.08.23
3	INSTITUȚIA PUBLICĂ „INSTITUTUL ȘTIINȚIFICO-PRACTIC DE BIOTEHNOLOGII ÎN ZOO-TEHNIE ȘI MEDICINĂ VETERINARĂ”, MD	4691	a 2018 0078	2018.09.12	2023.09.12
4	INSTITUȚIA PUBLICĂ UNIVERSITATEA DE STAT DIN MOLDOVA, MD; UNIVERSITATEA TEHNICĂ A MOLDOVEI, MD	4724	a 2018 0082	2018.09.19	2023.09.19
5	INSTITUȚIA PUBLICĂ UNIVERSITATEA TEHNICĂ A MOLDOVEI, MD	4731	a 2018 0080	2018.09.17	2023.09.17
6	INSTITUȚIA PUBLICĂ UNIVERSITATEA DE STAT DIN MOLDOVA, MD	4734	a 2018 0065	2018.08.22	2023.08.22
7	OBSCHESTVO S OGRANICHENNOI OT-VETSTVENNOSTYU "NAUCHNO-TEKHNOLOGICHESKAYA FARMACEVTICHESKAYA FIRMA "POLYSAN", RU	4774	a 2019 0038	2017.09.07	2023.09.07
8	INSTITUTUL DE MICROBIOLOGIE ȘI BIOTEHNOLOGIE, MD; INSTITUTUL DE FIZICĂ APLICATĂ, MD	4803	a 2020 0003	2018.09.19	2023.09.19

MM4A Lista brevetelor de invenție a căror valabilitate a încetat înainte de termen prin neachitarea taxei de menținere în vigoare a brevetului, conform art. 68 din Legea nr. 50/2008, pentru care termenul de restabilire a expirat

Se publică următoarele date: numărul curent, titularul și codul țării conform normei ST. 3 OMPI, numărul de brevet, numărul de depozit, data de depozit, data încetării valabilității

Nr. crt.	(73) Titular, cod ST. 3 OMPI	(11) Nr. de brevet	(21) Nr. de depozit	(22) Data de depozit	Data încetării valabilității
1	2	3	4	5	6
1	RICHTER-HELM BIOTEC GMBH & CO. KG, DE	4384	a 2013 0099	2012.05.21	2022.05.21
2	INSTITUTUL DE MICROBIOLOGIE ȘI BIOTEHNOLOGIE, MD	4498	a 2016 0083	2016.07.15	2022.07.15

1	2	3	4	5	6
3	INSTITUTUL DE MICROBIOLOGIE ȘI BIO-TEHNOLOGIE, MD	4499	a 2016 0084	2016.07.15	2022.07.15
4	INSTITUTUL DE MICROBIOLOGIE ȘI BIO-TEHNOLOGIE, MD	4474	a 2016 0086	2016.07.15	2022.07.15
5	CAZARINOV Anatolie, MD	4585	a 2017 0074	2017.08.07	2022.08.07

MM4A Decăderi din drepturile ce decurg din brevetul de invenție prin neachitarea taxelor stabilite, conform articolului 60(5) din Legea nr. 50/2008 privind protecția invențiilor

Se publică următoarele date: numărul curent, codul țării conform normei ST.3 OMPI, numărul de brevet, codul tipului de document, indicii de clasificare conform CIB, numărul de depozit, data de depozit, numărul BOPI în care a fost publicată hotărârea de acordare a brevetului, data decăderii din drepturi

Nr. crt.	Cod ST.3 OMPI	(11) Nr. de brevet	(13) Codul tipului de document	(51) Indicii de clasificare	(21) Nr. de depozit	(22) Data de depozit	(45) Nr. BOPI	Data decăderii din drepturi
1	US	4841	B1	<i>C07D 471/18</i> (2006.01) <i>C07D 471/22</i> (2006.01) <i>C07D 487/14</i> (2006.01) <i>C07D 498/18</i> (2006.01) <i>A61K 31/4985</i> (2006.01) <i>A61K 31/529</i> (2006.01) <i>A61K 31/553</i> (2006.01) <i>A61K 45/06</i> (2006.01) <i>A61P 31/12</i> (2006.01) <i>A61P 31/18</i> (2006.01) <i>A61P 43/00</i> (2006.01)	a 2020 0093	2013.12.19	1/2023	2013.12.19
2	MD	4848	B1	<i>F02M 65/00</i> (2006.01) <i>F02M 51/06</i> (2006.01)	a 2021 0002	2021.01.20	2/2023	2021.01.20

FA9Y Lista cererilor de brevet de invenție de scurtă durată retrase

Se publică următoarele date: numărul curent, codul țării conform normei ST. 3 OMPI, numărul de depozit, data de depozit, numărul BOPI în care a fost publicată cererea de brevet de invenție, articolul din Legea nr.50/2008 în baza căruia a fost retrasă cererea

Nr. crt.	Cod ST. 3 OMPI	(21) Nr. de depozit	(22) Data de depozit	(41) Nr. BOPI	Art.
1	MD	s 2023 0016	2023.02.20	-	46; 91(2)
2	MD	s 2022 0068	2022.10.04	4/2024	51(6)

FC9Y Lista cererilor de brevet de invenție de scurtă durată respinse

Se publică următoarele date: numărul curent, codul țării conform ST.3 OMPI, numărul de depozit, data de depozit, numărul BOPI în care a fost publicată cererea de brevet de invenție, articolul din Legea nr.50/2008 în baza căruia a fost respinsă cererea

Nr. crt.	Cod ST. 3 OMPI	(21) Nr. de depozit	(22) Data de depozit	(41) Nr. BOPI	Art.
1	MD	s 2023 0028	2023.03.17	-	12(1)

MM9Y Lista brevetelor de invenție de scurtă durată a căror valabilitate a încetat înainte de termen prin neachitarea taxei de menținere în vigoare a brevetului, conform art. 68 din Legea nr. 50/2008 (cu dreptul de restabilire)

Se publică următoarele date: numărul curent, titularul și codul țării conform normei ST.3 OMPI, numărul de brevet, numărul de depozit, data de depozit, data încetării valabilității

Nr. crt.	(73) Titular, cod ST.3 OMPI	(11) Nr. de brevet	(21) Nr. de depozit	(22) Data de depozit	Data încetării valabilității
1	INSTITUTUL DE TEHNICĂ AGRICOLĂ „MECAGRO”, MD	1315	s 2018 0091	2018.09.17	2023.09.17
2	UNIVERSITATEA AGRARĂ DE STAT DIN MOLDOVA, MD; ACADEMIA DE STAT DE MEDICINĂ VETERINARĂ DIN VITEBSK, BY	1333	s 2018 0023	2018.03.21	2023.03.21
3	UNIVERSITATEA AGRARĂ DE STAT DIN MOLDOVA, MD; ACADEMIA DE STAT DE MEDICINĂ VETERINARĂ DIN VITEBSK, BY	1353	s 2018 0022	2018.03.21	2023.03.21
4	INSTITUTUL DE TEHNICĂ AGRICOLĂ „MECAGRO”, MD	1431	s 2018 0090	2018.09.17	2023.09.17

MM9Y Lista brevetelor de invenție de scurtă durată a căror valabilitate a încetat înainte de termen prin neachitarea taxei de menținere în vigoare a brevetului, conform art. 68 din Legea nr. 50/2008, pentru care termenul de restabilire a expirat

Se publică următoarele date: numărul curent, titularul și codul țării conform normei ST. 3 OMPI, numărul de brevet, numărul de depozit, data de depozit, data încetării valabilității

Nr. crt.	(73) Titular, cod ST. 3 OMPI	(11) Nr. de brevet	(21) Nr. de depozit	(22) Data de depozit	Data încetării valabilității
1	JOVMIR-POPA Dorina, MD; ROTARU Natalia, MD	1488	s 2020 0098	2020.08.12	2022.08.12

MM9Y Decăderi din drepturile ce decurg din brevetul de invenție de scurtă durată prin neachitarea taxelor stabilite, conform articolului 60(5) din Legea nr. 50/2008 privind protecția invențiilor

Se publică următoarele date: numărul curent, codul țării conform normei ST.3 OMPI, numărul de brevet, codul tipului de document, indicii de clasificare conform CIB, numărul de depozit, data de depozit, numărul BOPI în care a fost publicată hotărârea de acordare a brevetului, data decăderii din drepturi

Nr. crt.	Cod ST.3 OMPI	(11) Nr. de brevet	(13) Codul tipului de document	(51) Indicii de clasificare	(21) Nr. de depozit	(22) Data de depozit	(45) Nr. BOPI	Data decăderii din drepturi
1	MD	1669	Y	A61D 19/02 (2006.01) A61D 19/00 (2006.01)	s 2022 0009	2022.02.07	2/2023	2022.02.07

MK4A Lista brevetelor de invenție de scurtă durată a căror valabilitate a expirat

Se publică următoarele date: numărul curent, titularul și codul țării conform normei ST.3 OMPI, numărul de brevet, numărul de depozit, data de depozit, data expirării duratei de valabilitate

Nr.	(73) Titular, cod ST.3 OMPI	(11) Nr. de brevet	(21) Nr. de depozit	(22) Data de depozit	Data expirării duratei de valabilitate
1	CENTRUL NAȚIONAL DE SĂNĂTATE PUBLICĂ AL MINISTERULUI SĂNĂTĂȚII, MUNCII ȘI PROTECȚIEI SOCIALE AL REPUBLICII MOLDOVA, MD	1291	s 2018 0008	2018.02.05	2024.02.05

MM4E Lista brevetelor europene validate a căror valabilitate a încetat înainte de termen prin neachitarea taxei de menținere în vigoare a brevetului, conform art. 68 din Legea nr. 50/2008 (cu dreptul de restabilire)

Se publică următoarele date: numărul curent, titularul și codul țării conform normei ST.3 OMPI, numărul de brevet, numărul de depozit MD/EP, data de depozit, data încetării valabilității

Nr. crt.	(73) Titular, cod ST.3 OMPI	(11) Nr. de brevet	(21) Nr. de depozit MD/EP	(22) Data de depozit	Data încetării valabilității
1	4D PHARMA RESEARCH LIMITED, GB	MD/EP 3369425	e 2019 0453 18167277.5	2016.06.15	2023.06.15
2	4D PHARMA PLC, GB	MD/EP 3313422	e 2018 0471 17742524.6	2017.07.13	2023.07.13
3	ELI LILLY AND COMPANY, US	MD/EP 3334721	e 2018 0605 16751123.7	2016.08.05	2023.08.05
4	SUVEN LIFE SCIENCES LIMITED, IN	MD/EP 3500306	e 2019 0713 17764658.5	2017.08.14	2023.08.14
5	ABBVIE OVERSEAS S.Ă R.L., LU; GALAPAGOS NV, BE	MD/EP 3681864	e 2020 0741 18779798.0	2018.09.13	2023.09.13
6	4D PHARMA PLC, GB	MD/EP 3313421	e 2018 0470 17742523.8	2017.07.13	2023.07.13
7	JANSSSEN PHARMACEUTICA NV, BE	MD/EP 3319963	e 2018 0505 16741469.7	2016.07.07	2023.07.07
8	ABBVIE OVERSEAS S.Ă R.L., LU; GALAPAGOS N.V., BE	MD/EP 3736270	e 2020 1159 20183402.5	2018.09.13	2023.09.13
9	ABBVIE OVERSEAS S.Ă R.L., LU; GALAPAGOS N.V., BE	MD/EP 3736267	e 2020 1160 20183405.8	2018.09.13	2023.09.13

MM4E Lista brevetelor europene validate a căror valabilitate a încetat înainte de termen prin neachitarea taxei de menținere în vigoare a brevetului, conform art. 68 din Legea nr. 50/2008, pentru care termenul de restabilire a expirat

Se publică următoarele date: numărul curent, titularul și codul țării conform normei ST. 3 OMPI, numărul de brevet, numărul de depozit MD/EP, data de depozit, data încetării valabilității

Nr. crt.	(73) Titular, cod ST. 3 OMPI	(11) Nr. de brevet	(21) Nr. de depozit MD/EP	(22) Data de depozit	Data încetării valabilității
1	JANSSSEN VACCINES & PREVENTION B.V., NL	MD/EP 3215187	e 2017 0071 15791556.2	2015.11.03	2022.11.03

**BZ9E Cereri de brevet pentru soi de plantă /
Plant variety patent applications /
Заявки на патент на сорт растения**

**Modificări ale denumirilor soiurilor de plante
Amendments of the plant variety denominations
Изменения наименований сортов растений**

Se publică următoarele date: numărul curent, numărul de depozit, data de depozit,
solicitantul, amelioratorul, denumirea comună (taxonul botanic),
denumirea propusă inițial, denumirea modificată

Nr. crt.	Nr. de depozit/ Data de depozit	a. Solicitantul b. Amelioratorul	Denumirea comună (<i>Taxonul botanic</i>)	Denumirea soiului propusă inițial	Denumirea modificată a soiului
No.	Application number/ Filing date	a. Applicant b. Breeder	Common name (<i>Botanical taxon</i>)	Initially proposed variety denomination	Amended variety denomination
№ п/п	Номер заявки/ Дата подачи	a. Заявитель b. Селекционер	Название вида (<i>Ботанический таксон</i>)	Первоначально предложенное наименование сорта	Измененное наименование сорта
1	v 2024 0001 / 2024.01.17	a. INSTITUȚIA PUBLICĂ UNI- VERSITATEA DE STAT DIN MOLDOVA, MD b. SÎROMEATNICOV Iulia, MD; COTENCO Eugenia, MD; BOT- NARI Vasile, MD; PALADI Da- na, MD; CUROCICHINA Tama- ra, MD	TOMATE (<i>Solanum lycopersicum</i> L.) Tomato (<i>Solanum lycopersicum</i> L.) Томат (<i>Solanum lycopersicum</i> L.)	TOMAGEN	VLADIGEN
2	v 2024 0002 / 2024.01.17	a. INSTITUȚIA PUBLICĂ UNI- VERSITATEA DE STAT DIN MOLDOVA, MD b. MORARU Gheorghe, MD; BOTNARI Vasile, MD; SÎRO- MEATNICOV Iulia, MD; CO- TENCO Eugenia, MD	SORG ZAHARAT (<i>Sorghum bicolor</i> (L.) Moench subsp. <i>bicolor</i>) Broomcorn (<i>Sorghum bicolor</i> (L.) Moench subsp. <i>bicolor</i>) Сорго сахарное (<i>Sorghum bicolor</i> (L.) Moench subsp. <i>bicolor</i>)	DULCINEL	ZĂHĂREL

MM9E Lista brevetelor pentru soi de plantă a căror valabilitate a încetat înainte de termen prin neachitarea taxei de menținere în vigoare a brevetului, conform art. 59 din Legea nr. 39/2008 (cu termenul de restabilire expirat)

Se publică următoarele date: numărul curent, titularul și codul țării conform normei ST.3 OMPI, numărul de brevet, numărul de depozit, data de depozit, data publicării hotărârii de acordare a brevetului, data încetării valabilității

Nr. crt.	(73) Titular, cod ST.3 OMPI	(11) Nr. de brevet	(21) Nr. de depozit	(22) Data de depozit	(45) Data publicării hotărârii de acordare	Data încetării valabilității
1	KWS LOCHOW GMBH, DE	302	v 2018 0017	2018.04.17	2019.08.31	2023.08.31

Date cu privire la divizarea cererilor de înregistrare a obiectelor de proprietate industrială

Se publică următoarele date: numărul curent, obiectul de proprietate industrială, numărul de depozit al cererii divizate, numărul BOPI în care a fost publicată cererea neexaminată, lista produselor și serviciilor indicate în cererea divizată, data divizării, datele referitoare la cererea divizată/divizionară

Nr. crt.	OPI	(210) Nr. de depozit al cererii divizate	(441) Nr. BOPI	(511) Clasele și lista produselor și serviciilor conform CIPS, Indicate în cererea divizată	Data divizării	Datele referitoare la cererea divizată/divizionară
1	2	3	4	5	6	7
	Cerere de înregistrare a mărcii	(210) 039449	11/2016	(511) NCL(10) 09 - software exclusiv pentru aparate de jocuri de noroc electronice și mașini de jocuri de noroc automate; 28 - mese de joc; mese de ruletă, roți de ruletă; aparate pentru jocuri, aparate de jocuri automate, mașini de jocuri, în special de uz comercial în cazinouri și săli de jocuri de noroc cu sau fără achitarea câștigului, legate sau nelegate în rețea, cu unul sau mai multe poturi; instalații de pot pentru aparate de jocuri, automate de jocuri, mașini de jocuri de noroc și aparate de jocuri tip slots, în special pentru uz comercial în cazinouri și săli cu jocuri de noroc cu sau fără achitarea câștigului; jocuri și dispozitive de jocuri de noroc pentru loterii video; aparate electrice și electronice și instalații pentru realizarea jocurilor de bingo, loterie și pentru serviciile de pariuri sau agenții de pariuri; mașini electropneumatice și electronice pentru stabilirea simbolurilor câștigătoare sau numerelor câștigătoare, carcase pentru aparate de jocuri tip slots, automate de jocuri și mașini de jocuri; aparate de jocuri electronice sau	25.01.2024	Cererea divizată (210) 039449 (220) 09.09.2016 (511) NCL (10) 41 - exploatarea cazinourilor și halelor de jocuri, birourilor de pariuri, de bingo și/sau de loterie; exploatarea sălilor și locațiilor cu jocuri de noroc și/sau cazinourilor on-line pe Internet și caselor de pariuri; închirierea și leasingul aparatelor de jocuri, aparatelor automate de jocuri, mașinilor de jocuri de noroc și aparatelor de jocuri de tip slots, terminalelor de video-loterie, punctelor de înregistrare a pariurilor, în special pentru uz comercial în cazinouri și săli de jocuri cu sau fără achitarea câștigului - legate sau nelegate în rețea, cu unul sau mai multe poturi. Cererea divizionară (210) 053328 (220) 09.09.2016 (511) NCL (10) 09 - software exclusiv pentru aparate de jocuri de noroc electronice și mașini de jocuri de noroc automate; 28 - mese de joc; mese de ruletă, roți de ruletă; aparate pentru jocuri, aparate de jocuri automate, mașini de jocuri, în special de uz comercial în cazinouri și săli de jocuri de noroc cu sau fără

			<p>mecanice, mașini de jocuri automate, mașini de jocuri, aparate de jocuri tip slots acționate cu monede, jetoane, bancnote, bilete sau prin medii de stocare electronice, magnetice sau biometrice, în special de uz comercial în cazinouri și săli de jocuri de amuzament cu sau fără recompense constând în premii; aparate electrice, electronice sau mecanice pentru jocuri de bingo, loterie sau jocuri video de loterie și/sau pentru servicii de pariuri sau săli de pariuri; mașini electropneumatice și electrice de extragere; carcase pentru aparate de jocuri tip slots, aparate de jocuri, aparate de jocuri automate și aparate de jocuri acționate cu monede, jetoane, bilete sau cu ajutorul mediilor de stocare electronice, magnetice sau biometrice; mașini de jocuri de noroc automate cu dispozitive de plată mecanice, electronice sau magnetice (toate aceste produse pentru industria jocurilor de noroc și pentru uz comercial în cazinouri, săli de jocuri sau birouri de pariuri);</p> <p>41 - exploatarea cazinourilor și halelor de jocuri, birourilor de pariuri, de bingo și/sau de loterie; exploatarea sălilor și locațiilor cu jocuri de noroc și/sau cazinourilor on-line pe Internet și caselor de pariuri; închirierea și leasingul aparatelor de jocuri, aparatelor automate de jocuri, mașinilor de jocuri de noroc și aparatelor de jocuri de tip slots, terminalelor de video-loterie, punctelor de înregistrare a pariurilor, în special pentru uz comercial în cazinouri și săli de jocuri cu sau fără achitarea câștigului - legate sau nelegate în rețea, cu unul sau mai multe poturi.</p>	<p>achitarea câștigului, legate sau nelegate în rețea, cu unul sau mai multe poturi; instalații de pot pentru aparate de jocuri, automate de jocuri, mașini de jocuri de noroc și aparate de jocuri tip slots, în special pentru uz comercial în cazinouri și săli de jocuri de noroc cu sau fără achitarea câștigului; jocuri și dispozitive de jocuri de noroc pentru loterii video; aparate electrice și electronice și instalații pentru realizarea jocurilor de bingo, loterie și pentru servicii de pariuri sau agenții de pariuri; mașini electropneumatice și electronice pentru stabilirea simbolurilor câștigătoare sau numerelor câștigătoare, carcase pentru aparate de jocuri tip slots, automate de jocuri și mașini de jocuri; aparate de jocuri electronice sau mecanice, mașini de jocuri automate, mașini de jocuri, aparate de jocuri tip slots acționate cu monede, jetoane, bancnote, bilete sau prin medii de stocare electronice, magnetice sau biometrice, în special de uz comercial în cazinouri și săli de jocuri de amuzament cu sau fără recompense constând în premii; aparate electrice, electronice sau mecanice pentru jocuri de bingo, loterie sau jocuri video de loterie și/sau pentru servicii de pariuri sau săli de pariuri; mașini electropneumatice și electrice de extragere; carcase pentru aparate de jocuri tip slots, aparate de jocuri, aparate de jocuri automate și aparate de jocuri acționate cu monede, jetoane, bilete sau cu ajutorul mediilor de stocare electronice, magnetice sau biometrice; mașini de jocuri de noroc automate cu dispozitive de plată mecanice, electronice sau magnetice (toate aceste produse pentru industria jocurilor de noroc și pentru uz comercial în cazinouri, săli de jocuri sau birouri de pariuri).</p>
--	--	--	--	--

Lista cererilor de înregistrare a mărcilor retrase

Se publică următoarele date: numărul curent, numărul de depozit, data de depozit, data retragerii cererii, motivele de retragere în conformitate cu Legea nr. 38/2008, Regulamentul privind procedura de depunere, numărul BOPI în care a fost publicată cererea de înregistrare a mărcii

Nr. crt.	(210) Nr. de depozit	(220) Data de depozit	Data retragerii	Motivele de retragere	Nr. BOPI
1	2	3	4	5	6
1	050220	01.07.2022	03.04.2024	Art. 44 (4) a	8/2022
2	050375	12.08.2022	05.04.2024	Art. 44 (4) a	10/2022
3	050378	12.08.2022	23.04.2024	Art. 44 (4) a	10/2022

1	2	3	4	5	6
4	050381	12.08.2022	23.04.2024	Art. 44 (4) a	11/2022
5	050500	20.09.2022	23.04.2024	Art. 44 (4) a	2/2023
6	050793	22.11.2022	05.04.2024	Art. 44 (4) a	1/2023
7	052176	01.09.2023	15.04.2024	Art. 44 (1)	11/2023
8	052424	26.10.2023	24.04.2024	Art. 44 (1)	12/2023
9	052770	05.01.2024	24.04.2024	Art. 44 (1)	3/2024
10	052814	12.01.2024	05.04.2024	Art. 44 (1)	3/2024

Lista cererilor de înregistrare a mărcilor respinse





Se publică următoarele date: numărul curent, numărul de depozit, data de depozit, reproducerea mărcii, solicitantul și codul țării conform normei ST.3 OMPI, data expedierii deciziei de respingere, numărul BOPI în care a fost publicată cererea de înregistrare a mărcii





Nr crt.	(210) Nr. de depozit	(220) Data de depozit	(540) Reproducerea mărcii	(730) Solicitant cod ST.3 OMPI	Data expedierii deciziei de respingere	(441) Nr. BOPI
1	2	3	4	5	6	7
1	050175	28.06.2022		STOCK COMPANY CLOSED NON-DIVERSIFIED VENTURE CORPORATE INVESTMENT FUND „ARISTON” 59 Zhilyanska street, office 102, Kyiv, 01033, Ucraina	03.04.2024	7/2022
2	050331	01.04.2022	Оптикс Премиум	PRIVATE JOINT STOCK COMPANY „KYIV VITAMIN PLANT” 38 Kopylivska Street, Kyiv, 04073, Ucraina	04.04.2024	9/2022
3	051031	12.01.2023		BEȘLIU Diana Str. Crestiuc nr. 9, ap. 40, MD-3600, Ungheni, Republica Moldova	11.04.2024	3/2023
4	051100	31.01.2023	Festival Internațional Miorița Laie-Laie Bucălaie	PRISĂCARU Pavel Str. Nicolae Iorga nr. 115, MD-4101, Cimișlia, Republica Moldova	08.04.2024	4/2023
5	051273	06.03.2023	Amoclav	NOBEL ILAC SANAYII VE TICARET ANONIM SIRKETI, reprezentanța companiei turcești Bd. Moscova nr. 6, of. 25, MD-2068, Chișinău, Republica Moldova	19.04.2024	5/2023
6	051416	03.04.2023	MULTIPAC	IM MULTIPAC S.R.L. Str. Al. Marinescu nr. 19/1, ap. 78, MD-2051, Chișinău, Republica Moldova	12.04.2024	6/2023
7	051442	06.04.2023		JOSAN Sergiu Str. Memoriei nr. 2, MD-2049, Chișinău, Republica Moldova	26.04.2024	8/2023
8	051457	06.04.2023	<i>Batiste</i>	OLARAȘU Nicolai Str. Miorița nr. 11, ap. 74, MD-2028, Chișinău, Republica Moldova	19.04.2024	6/2023

1	2	3	4	5	6	7
9	051536	26.04.2023	MAC-Profen	NGUYEN SI TRUNG KY Str. George Meniuc nr. 58, MD-2009, Chişinău, Repu- blica Moldova	15.04.2024	7/2023
10	051553	25.04.2023	Nouvelle	CEPOI Victor Şos. Balcani nr. 2, ap. 78, MD-2001, Chişinău, Repu- blica Moldova	01.04.2024	6/2023
11	051563	22.04.2023	HALK	ACTIV ADVISORS S.R.L. Şos. Munceşti nr. 803, bloc 3, MD-2029, Chişinău, Repu- blica Moldova	15.04.2024	6/2023
12	051580	02.05.2023	FASHION FORMULA 	LEFTER Adrian Str. Chişinăului nr. 2, bloc A, ap. 9, MD-6401, Nisporeni, Repu- blica Moldova	03.04.2024	7/2023
13	051581	03.05.2023	ASIGURĂM ŞI DESPĂGUBIM	CIUMAC Nicolae Şos. Bucovinei nr. 19, bloc 5, ap. 12, MD-4601, Edineţ, Republi- ca Moldova	11.04.2024	7/2023
14	051678	25.05.2023	off-Stamp	Crystal Castle Limited Sea Meadow House, P.O. Box 116, Road Town, Tor- tola, Insulele Virgine Brita- nice	03.04.2024	7/2023
15	051697	31.05.2023	PREMIER	BUCURIA DULCE S.R.L. Str. Mesager nr. 5, bloc 2, MD-2069, Chişinău, Repu- blica Moldova	10.04.2024	7/2023
16	051699	31.05.2023		GUŢU Serghei Str. Ion Neculce nr. 12/1, ap. 85, MD-2064, Chişinău, Repu- blica Moldova	15.04.2024	7/2023
17	051704	06.06.2023	RESPECK	PAN-ALKO S.R.L. Str. Revaz Lomtadze nr. 4, MD-3715, Cojuşna, Străşeni, Republica Moldo- va	30.04.2024	8/2023
18	051705	06.06.2023	FIRE TIGER	PAN-ALKO S.R.L. Str. Revaz Lomtadze nr. 4, MD-3715, Cojuşna, Străşeni, Republica Moldo- va	30.04.2024	8/2023
19	051749	07.06.2023	FINSKY	BESCHIERU Daria Str. Nicolae Milescu Spăta- rul nr. 23, ap. 79, MD-2075, Chişinău, Repu- blica Moldova	19.04.2024	8/2023
20	051751	08.06.2023	COSMOS	BUCURIA DULCE S.R.L. Str. Mesager nr. 5, bloc 2, MD-2069, Chişinău, Repu- blica Moldova	30.04.2024	8/2023
21	051764	12.06.2023	BUVETTE	CUCTA Andrei Bd. Mircea cel Bătrân nr. 7, bloc 2, ap. 3, MD-2044, Chişinău, Repu- blica Moldova	30.04.2024	8/2023
22	051786	16.06.2023	CARIBBEAN	BUCURIA DULCE S.R.L. Str. Mesager nr. 5, bloc 2, MD-2069, Chişinău, Repu- blica Moldova	30.04.2024	8/2023

Lista certificatelor de înregistrare a mărcilor al căror termen de valabilitate a expirat (inclusiv termenul de grație) conform art. 16 (5) din Legea nr. 38/2008

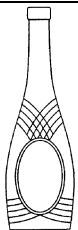
Se publică următoarele date: numărul curent, numărul de ordine al înregistrării, numărul de depozit, reproducerea mărcii, data expirării valabilității, titularul și codul țării conform normei ST. 3 OMPI

Nr. crt.	(111/116) Nr. de ordine al înregistrării	(210) Nr. de depozit	(540) Reproducerea mărcii	(181/186) Data expirării valabilității	(730) Titularul, cod ST. 3 OMPI
1	2	3	4	5	6
1	2R 508A	000311	POLAROID	18.10.2023	SAFILO - Società Azionaria Fabbrica Italiana Lavorazione Occhiali S.p.A., IT ZONA INDUSTRIALE VII Strada 15, CAP 35129, Padova, Italia
2	R 11233	013638	ДУРСБАН	03.10.2023	Dow AgroSciences LLC, a Delaware limited liability company, US 9330 Zionsville Road, Indianapolis, Indiana 46268, Statele Unite ale Americii
3	R 11322	013699		08.10.2023	UNITED WINE COMPANY S.R.L., întreprindere mixtă, MD Str. Mihai Eminescu nr. 5, MD-2012, Chișinău, Republica Moldova
4	R 11325	013722	TRĂIEȘTE VIAȚA DIN PLIN	10.10.2023	The Coca-Cola Company, corporația statului Delaware, US One Coca-Cola Plaza, Atlanta, Georgia 30313, Statele Unite ale Americii
5	R 11326	013723	TRADIȚIE ÎN ARTA BERII	10.10.2023	EFES VITANTA MOLDOVA BREWERY S.A., întreprindere mixtă, MD Str. Uzinelor nr. 167, MD-2023, Chișinău, Republica Moldova
6	R 11327	013724	CÎND AI NEVOIE DE UN PRIETEN	10.10.2023	EFES VITANTA MOLDOVA BREWERY S.A., întreprindere mixtă, MD Str. Uzinelor nr. 167, MD-2023, Chișinău, Republica Moldova
7	R 11336	013774	Нежное прикосновение	22.10.2023	RAZLOGA Rostislav, MD Str. Mihail Sadoveanu nr. 4, bloc 1, ap. 87, MD-2044, Chișinău, Republica Moldova
8	R 11366	013795		28.10.2023	UNITED WINE COMPANY S.R.L., întreprindere mixtă, MD Str. Mihai Eminescu nr. 5, MD-2012, Chișinău, Republica Moldova
9	R 11383	013762		17.10.2023	MARS, INCORPORATED, US 6885 Elm Street, McLean, Virginia 22101-3883, Statele Unite ale Americii
10	R 11440	013764		17.10.2023	CUHARCIUC Alexei, MD Str. Vasile Lupu nr. 59, ap. 16, MD-2008, Chișinău, Republica Moldova

1	2	3	4	5	6
11	R 11441	013769		21.10.2023	UNITED WINE COMPANY S.R.L., întreprindere mixtă, MD Str. Mihai Eminescu nr. 5, MD-2012, Chişinău, Republica Moldova
12	R 11473	013813	12 БОКАЛОВ	17.10.2023	Limited Liability Company „TM-Servis”, RU 8, 2-nd Brestskaya str., RU-125047 Moscow, Federația Rusă
13	R 11474	013814	ДВЕНАДЦАТЬ БОКАЛОВ	17.10.2023	MOLDAGROVIN S.R.L., MD Str. Vi. Korolenko nr. 6, MD-5301, Vulcăneşti, UTA Găgăuzia, Republica Moldova
14	R 11478	013820	МОЛДАВСКИЕ ЭТЮДЫ	23.10.2023	MOLDAGROVIN S.R.L., MD Str. Vi. Korolenko nr. 6, MD-5301, Vulcăneşti, UTA Găgăuzia, Republica Moldova
15	R 11479	013821	ЛОЗА БЕССАРАБИИ	23.10.2023	MOLDAGROVIN S.R.L., MD Str. Vi. Korolenko nr. 6, MD-5301, Vulcăneşti, UTA Găgăuzia, Republica Moldova
16	R 11550	013759	МУСКАТ КРАСНОЕ ЗОЛОТО	16.10.2023	DUCATES GRUP S.R.L., societate comercială, MD MD-5810, Budăi, Teleneşti, Republica Moldova
17	R 11551	013859	МУСКАТ ИЗЫСКАННЫЙ	27.10.2023	EURO-ALCO S.R.L., întreprindere mixtă, MD Str. Bucuriei nr. 20, MD-2004, Chişinău, Republica Moldova
18	R 12417	013791		29.10.2023	Tighina-Vin S.R.L., MD Str. Valea Crucii nr. 8, ap. 81, MD-2072, Chişinău, Republica Moldova
19	R 12690	013825		29.10.2023	ProCredit Bank S.A., bancă comercială, MD Bd. Ştefan cel Mare şi Sfint nr. 65, of. 901, MD-2001, Chişinău, Republica Moldova
20	R 12802	013819	СЕРЕБРЯНЫЙ МУСКАТ	23.10.2023	MOLDAGROVIN S.R.L., MD Str. Vi. Korolenko nr. 6, MD-5301, Vulcăneşti, UTA Găgăuzia, Republica Moldova
21	25764	033859	BLUE JEANS	22.10.2023	ALCOLUX S.R.L., MD MD-6225, Grigorăuca, Sîngerei, Republica Moldova
22	25765	033860	OLD BOYS CLUB	22.10.2023	ALCOLUX S.R.L., MD MD-6225, Grigorăuca, Sîngerei, Republica Moldova
23	25766	033861		22.10.2023	CASURAPI-COM S.R.L. societate comercială, MD MD-6238, Sîngerei Noi, Sîngerei, Republica Moldova
24	25767	033864	FEIXUN	15.10.2023	Shanghai Feixun Communication Co., Ltd., CN Building 20, 90, HQ Business Park, 4855 Guangfulin Road, Songjiang District, Shanghai, China
25	25768	033882		23.10.2023	COLUSVIN S.R.L., întreprindere mixtă, MD Str. Munceşti nr. 801, MD-2029, Chişinău, Republica Moldova
26	25769	033887	V-COSMETICS	24.10.2023	VIORICA-COSMETIC S.A., MD Str. Mesager nr. 1, MD-2069, Chişinău, Republica Moldova
27	25770	033888	VIOREL	24.10.2023	VIORICA-COSMETIC S.A., MD Str. Mesager nr. 1, MD-2069, Chişinău, Republica Moldova



1	2	3	4	5	6
28	25771	033889	VIOARA	24.10.2023	VIORICA-COSMETIC S.A., MD Str. Mesager nr. 1, MD-2069, Chișinău, Republica Moldova
29	25772	033893		24.10.2023	MANIA S.R.L., MD Str. Mitropolit G. Bănulescu-Bodoni nr. 44, ap. 15, MD-2012, Chișinău, Republica Moldova
30	25798	033862	CASURAPI	22.10.2023	CASURAPI-COM S.R.L., societate comercială, MD MD-6238, Sîngerei Noi, Sîngerei, Republica Mol- dova
31	25800	033903	CULMINATE	25.10.2023	BASF SE, DE Carl-Bosch-Strasse 38, Ludwigshafen am Rhein, Germania
32	25802	033912	<i>Velius</i>	29.10.2023	DRAGNEV Valeriu, MD Str. Mihai Eminescu nr. 40, ap. 4, MD-2012, Chișinău, Republica Moldova
33	25803	033936		30.10.2023	Centrul Informațional Agricol, întreprindere de stat, MD Bd. Cuza-Vodă nr. 5/1, MD-2060, Chișinău, Republica Moldova
34	25807	033796	GFS good food solutions	02.10.2023	CREAVITA S.R.L., societate comercială, MD Str. Calea Ieșilor nr. 10, MD-2069, Chișinău, Republica Moldova
35	25809	033909	CREAVIT	30.10.2023	VLADOVA Alla, MD Str. Alecu Russo nr. 61, bloc 2, ap. 90, MD-2044, Chișinău, Republica Moldova
36	25824	033843	FRAME MIGA	10.10.2023	CONSTANTINOV Serghei, MD Str. Teilor nr. 9, bloc 1, ap. 108, MD-2043, Chișinău, Republica Moldova
37	25835	033810	B'68	03.10.2023	TRILUX S.R.L., firmă, MD Str. A. Pușkin nr. 26, MD-2012, Chișinău, Republica Moldova
38	25874	033925		29.10.2023	FILAT Cristina, MD Str. Vlaicu Pîrcălab nr. 42, ap. 5, MD-2012, Chișinău, Republica Moldova
39	25955	033891	DISCOVER WHAT YOU LOVE	22.10.2023	Mary Kay Inc., corporație din statul Delaware, US 16251 Dallas Parkway, Addison, Texas 75001, Statele Unite ale Americii
40	25968	033809		03.10.2023	AGROVAS-IMPEX S.R.L., MD Str. Uzinelor nr. 2, MD-2023, Chișinău, Republica Moldova
41	25969	033831		10.10.2023	AGROVAS-IMPEX S.R.L., MD Str. Uzinelor nr. 2, MD-2023, Chișinău, Republica Moldova
42	25996	033818	MARY KAY PURE DIMENSIONS	04.10.2023	Mary Kay Inc., corporație din statul Delaware, US 16251 Dallas Parkway, Addison, Texas 75001, Statele Unite ale Americii
43	25998	033895	EUPHORIA	23.10.2023	GHITER Igori, MD Bd. Traian nr. 2, bloc 3, ap. 8, MD-2043, Chișinău, Republica Moldova
44	26041	033804	Păcală și Tândală	01.10.2023	PIC Samuil, MD Str. Lipcani nr. 1 A, MD-2051, Chișinău, Republica Moldova
45	26042	033806	ZURGĂLĂI	01.10.2023	PIC Samuil, MD Str. Lipcani nr. 1 A, MD-2051, Chișinău, Republica Moldova





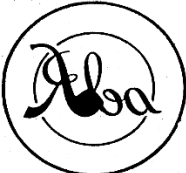

1	2	3	4	5	6
46	26048	033943		30.10.2023	Starbucks Corporation, US 2401 Utah Avenue South, Seattle, Washington 98134, Statele Unite ale Americii
47	26049	033944	TEAVANA	30.10.2023	Starbucks Corporation, US 2401 Utah Avenue South, Seattle, Washington 98134, Statele Unite ale Americii
48	26066	033808	ARTURO	01.10.2023	CONSTRUCT RESURS S.R.L., societate comercială, MD Str. Alexe Mateevici nr. 49, bloc 2, MD-2009, Chișinău, Republica Moldova
49	26068	033793	ROYCE	01.10.2023	CAZACU Radu, MD Str. Constituției nr. 8, ap. 19, MD-2064, Chișinău, Republica Moldova
50	26069	033795		01.10.2023	SULA Daniel, MD Str. Alexandru cel Bun nr. 80, ap. 2, MD-6801, Ialoveni, Republica Moldova
51	26071	033812		01.10.2023	RACLENCU Anatolie, MD Str. Iazului nr. 2, bloc 1, ap. 60, MD-2020, Chișinău, Republica Moldova SURUCEANU Ion, MD Str. Pietrarilor nr. 8, bloc 1, ap. 25, MD-2021, Chișinău, Republica Moldova
52	26095	033876	VELLA	18.10.2023	TUREAC Alexandru, MD Str. Bulgară nr. 128, ap. 58, MD-3100, Bălți, Republica Moldova
53	26096	033880	EBASEE	17.10.2023	Shanghai Ebasee Electric Co. Ltd., CN West Side, No. 1, Building, No. 612, Shang Chun Road, Pu Dong New Area, Shanghai, China
54	26097	033904	ЦВЕТ НОЧИ	25.10.2023	PIC Samuil, MD Str. Lipcani nr. 1 A, MD-2051, Chișinău, Republica Moldova
55	26098	033922	rocco	28.10.2023	DOROFTEI Veaceslav, MD Str. Nicolae H. Costin nr. 63/2, ap. 123, MD-2071, Chișinău, Republica Moldova
56	26332	033929	Împreună construim MOLDOVA PUTERNICĂ!	31.10.2023	BUTMALAI Ion, MD Str. Cetatea Albă nr. 2A, MD-3900, Cahul, Republica Moldova
57	26464	033884		24.10.2023	VILA DEMETRA S.R.L., societate comercială, MD MD-3733, Trușeni, Chișinău, Republica Moldova
58	26536	033854		10.10.2023	Obshchestvo s ogranitchenoy otvetstvennost'yu „Koordiniroyushchy raspredelite'ny tsentr „EFKO- Kaskad””, RU ul. Frunze, 4, g. Alekseevka, Belgorodskaya obl., 309850, Federația Rusă
59	26537	033855		10.10.2023	Obshchestvo s ogranitchenoy otvetstvennost'yu „Koordiniroyushchy raspredelite'ny tsentr „EFKO- Kaskad””, RU ul. Frunze, 4, g. Alekseevka, Belgorodskaya obl., 309850, Federația Rusă



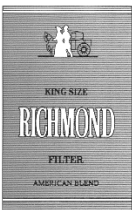



1	2	3	4	5	6
60	26538	033856		10.10.2023	Obshchestvo s ogranichennoy otvetstvennost'yu „Koordinirovushchy raspreditel'ny tsestr „EFKO-Kaskad”, RU ul. Frunze, 4, g. Alekseevka, Belgorodskaya obl., 309850, Federația Rusă
61	26571	033829	FARMPROIECT	10.10.2023	FARMPROIECT S.R.L., MD Str. Valea Apelor nr. 15, MD-2011, Codru, Chișinău, Republica Moldova
62	26689	033937		29.10.2023	TARPAN Octavian, MD Str. Albișoara nr. 76, bloc 6, ap. 94, MD-2005, Chișinău, Republica Moldova REMIȘ Constantin, MD Str. Valea Rediului nr. 6, MD-2070, Chișinău, Republica Moldova
63	26749	033794	АЛМА3	01.10.2023	CAZACU Radu, MD Str. Constituției nr. 8, ap. 19, MD-2064, Chișinău, Republica Moldova
64	26864	033926	QURAMAX	31.10.2023	QURAMAX LTD., GB ARTISAN HOUSE, 7 QUEENSBIDGE, NOR- THAMPTON, NN4 7BF, REGATUL UNIT
65	26865	033927	MARION	31.10.2023	QURAMAX LTD., GB ARTISAN HOUSE, 7 QUEENSBIDGE, NOR- THAMPTON, NN4 7BF, REGATUL UNIT
66	26934	033906	CASA-NOVA	28.10.2023	POIA Iulian, MD Str. Igor Vieru nr. 14/2, ap. 22, MD-2075, Chișinău, Republica Moldova
67	27160	033840	INTEX	07.10.2023	INTEX ENTERPRISES PRIVATE LIMITED, IN D-18/2, Okhla Industrial Area, Phase - II, New Delhi - 110 020, India
68	27212	033875	СЕКРЕТ МОНАХА СЕКРЕТ МОХАХА	18.10.2023	DĂRZU Sorin, MD Bd. Decebal nr. 23, ap. 137, MD-2015, Chișinău, Republica Moldova
69	27691	033898	HIGER	23.10.2023	HIGER BUS COMPANY LIMITED, CN 288 Suhong East Road, Suzhou Industrial Park, Suzhou, Jiangsu Province, China
70	27692	033899		23.10.2023	HIGER BUS COMPANY LIMITED, CN 288 Suhong East Road, Suzhou Industrial Park, Suzhou, Jiangsu Province, China
71	27702	033900	ЦАРСЬКА КОРОНА	25.10.2023	OBŞCESTVO S OGRANICENNOI OT- VETSTVENNOSTIU „MAI”, RU dom 1a, ul. Ozernaia, Freazino, Moskovskaia obl., Federația Rusă

Lista mărcilor valabilitatea înregistrării cărora expiră în octombrie 2024

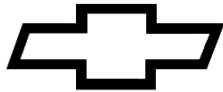
Se publică următoarele date: numărul curent, numărul de ordine al înregistrării, numărul de depozit, reproducerea mărcii, data expirării valabilității, titularul și codul țării conform normei ST. 3 OMPI

Nr. crt.	(111/116) Nr. de ordine al înregistrării	(210) Nr. de depozit	(540) Reproducerea mărcii	(181/186) Data expirării valabilității	(730) Titularul, cod ST. 3 OMPI
1	2	3	4	5	6
1	2R 1807	003005		03.10.2024	Open Joint Stock Company „British American Tobacco-Yava”, RU
2	2R 2140	003441	SPEARMINT	10.10.2024	WM. WRIGLEY JR. COMPANY, corporația statului Delaware, US
3	2R 2186	003443	WRIGLEY'S EXTRA	10.10.2024	WM. WRIGLEY JR. COMPANY, corporația statului Delaware, US
4	2R 2225	003069	KRÖNUNG	12.10.2024	Jacobs Douwe Egberts DE GmbH, DE
5	2R 2283	003381	MOUSTACHE	10.10.2024	Interparfums S.A., FR
6	2R 2284	003382	FEMME	10.10.2024	Interparfums S.A., FR
7	2R 2285	003383	MADAME ROCHAS	10.10.2024	Interparfums S.A., FR
8	2R 2336	003003	SHIMANO	03.10.2024	SHIMANO INC., JP
9	2R 2337	003015		03.10.2024	THE PROCTER & GAMBLE COMPANY, US
10	2R 2338	003017	UNIROYAL	06.10.2024	MC Projects B.V. Maastricht, succursale de Granges-Paccot, CH
11	2R 2382	003122	 KURARAY	14.10.2024	Kuraray Co., LTD., JP
12	2R 2486	003057	RELANIUM	10.10.2024	Swiss Pharma International AG, CH
13	2R 2495	003243	SKEGA	31.10.2024	Metso Outotec Finland Oy, FI
14	2R 2557	003065	СІЕСН ЦИЭХ	10.10.2024	CIECH R&D Spółka z ograniczoną odpowiedzialnością, PL
15	2R 2564	003064	ELENIUM	10.10.2024	Tarchominskie Zakłady Farmaceutyczne „POLFA” Spolka Akcyjna, PL
16	2R 2568	003078	POLCORTOLONE ПОЛКОРТОЛОН	12.10.2024	Adamed Pharma S.A., PL
17	2R 2569	003079	GAŁAZOLIN	12.10.2024	Swiss Pharma International AG, CH

1	2	3	4	5	6
18	2R 2786	003071	ZEST	12.10.2024	Unilever Global IP Limited, GB
19	2R 2956	003112		13.10.2024	British American Tobacco (Brands) Limited, GB
20	2R 2986	003109	MAALOX	10.10.2024	AVENTISUB LLC., US
21	2R 2987	002999		03.10.2024	J.C. Bamford Excavators Limited, GB
22	2R 3314	003415		26.10.2024	SOTHYS INTERNATIONAL, FR
23	2R 3315	003416	SOTHYS	26.10.2024	SOTHYS INTERNATIONAL, FR
24	2R 3348	003011	FLUORISTAT	03.10.2024	THE PROCTER & GAMBLE COMPANY, US
25	2R 3350	003013	 CAMAY	03.10.2024	Unilever Global IP Limited, GB
26	2R 3351	003014	PANTENE PRO-V	03.10.2024	THE PROCTER & GAMBLE COMPANY, US
27	2R 3353	003028	MEISTER PROPER	03.10.2024	THE PROCTER & GAMBLE COMPANY, US
28	2R 3355	003030	CAMAY	04.10.2024	Unilever Global IP Limited, GB
29	2R 3356	003031	PAMPERS	04.10.2024	THE PROCTER & GAMBLE COMPANY, US
30	2R 3631	004273	SEAGRAM'S	10.10.2024	Pernod Ricard USA, LLC, a Delaware Limited Liability Company, US
31	2R 3704	003124		18.10.2024	S. C. Angelli Spumante & Aperitive S.R.L., RO
32	2R 3705	003131	MR. PROPER	14.10.2024	THE PROCTER & GAMBLE COMPANY, US
33	2R 3724	003175		27.10.2024	MARCOPOLO S.A., BR
34	2R 3805	003120		14.10.2024	THE POLO/LAUREN COMPANY, L.P., US





1	2	3	4	5	6
35	2R 3806	003128	WESTERN UNION	19.10.2024	WESTERN UNION HOLDINGS, INC., US
36	2R 3854	003395		10.10.2024	GENERAL MOTORS LLC, a limited liability company organized and existing under the laws of the State of Delaware, US
37	2R 3856	003397	ОРБИТ	13.10.2024	WM. WRIGLEY JR. COMPANY, corporația statului Delaware, US
38	2R 3857	003398	ХУББА БУББА	13.10.2024	WM. WRIGLEY JR. COMPANY, corporația statului Delaware, US
39	2R 3858	003399	РИГЛИ'С ЭКСТРА	13.10.2024	WM. WRIGLEY JR. COMPANY, corporația statului Delaware, US
40	2R 3860	003437		10.10.2024	GENERAL MOTORS LLC, a limited liability company organized and existing under the laws of the State of Delaware, US
41	2R 3861	003438	CHEVROLET	10.10.2024	GENERAL MOTORS LLC, a limited liability company organized and existing under the laws of the State of Delaware, US
42	2R 3931	003094	SOLARIS	03.10.2024	Oracle America, Inc., US
43	2R 3962	003089	JORDACHE	03.10.2024	JORDACHE ENTERPRISES, INC., US
44	2R 3963	003090	TARGA / ТАРГА	03.10.2024	Nissan Chemical Corporation, JP
45	2R 4064	003444		13.10.2024	WM. WRIGLEY JR. COMPANY, corporatia statului Delaware, US
46	2R 4105	003402	TEVA	13.10.2024	Teva Pharmaceutical Industries Ltd., IL
47	2R 4155	003004	ЯВА JAVA / YAVA	03.10.2024	Open Joint Stock Company „British American Tobacco-Yava”, RU
48	2R 4216	003179		28.10.2024	AVION S.A., centru de știință și tehnică, MD
49	2R 4254	004378		14.10.2024	HUGO BOSS Trade Mark Management GmbH & Co. KG., DE
50	2R 4629	004377	LAURA BIAGIOTTI ROMA	14.10.2024	Angelini Beauty S.p.A., IT
51	2R 4830	003066		11.10.2024	Teledyne Technologies Incorporated, US
52	2R 4831	003067	TELEDYNE	11.10.2024	Teledyne Technologies Incorporated, US
53	R 12471	015806		22.10.2024	CRIMELA-SOR S.R.L., MD
54	R 13001	015525	DEWALT	06.10.2024	The Black & Decker Corporation, US
55	R 13003	015533	РИТМОНОРМ	07.10.2024	Abbott Products Operations AG, CH

1	2	3	4	5	6
56	R 13009	015546	BBDO	01.10.2024	BBDO Worldwide Inc., corporație din statul New York, US
57	R 13014	015564	IUVAS	19.10.2024	VASILIU Iurie, MD
58	R 13016	015577	AEROVANTAGE	22.10.2024	Federal-Mogul Ignition Company, US
59	R 13018	015584		29.10.2024	DAMAS-PLUS S.R.L., MD
60	R 13064	015576		01.10.2024	ECOFIN-AUDIT-SERVICE S.R.L., firmă de audit, MD
61	R 13069	015569		19.10.2024	MASTER GAME S.R.L., MD
62	R 13072	015574		18.10.2024	Diageo Brands B.V., NL
63	R 13074	015575	CÎROC	18.10.2024	Diageo Brands B.V., NL
64	R 13076	015582		25.10.2024	Diageo Scotland Limited, GB
65	R 13108	015674	FASHION ENTRAREG	29.10.2024	BORȘEVICI Andrei, MD
66	R 13109	015676	ENTRAREG	26.10.2024	Glaxo Group Limited, GB
67	R 13127	015529		08.10.2024	DEVELOPMENT-GROUP S.R.L., întreprindere cu capital străin, MD
68	R 13130	015705		11.10.2024	DINA-COCIUG S.R.L., MD
69	R 13178	015632		28.10.2024	Vinăria-Bardar S.A., întreprindere mixtă, fabrică de vinuri, MD
70	R 13304	015886	UNIVERSUL INSTALAȚIILOR	20.10.2024	ROMSTAL TRADE S.R.L., întreprindere mixtă, MD
71	R 13308	015896	VIP MAGAZIN	19.10.2024	New VIP Magazin S.R.L., publicație periodică revista, MD



1	2	3	4	5	6
72	R 13374	015547		11.10.2024	Toruńskie Zakłady Materiałów Opatrunkowych, Spółka Akcyjna, PL
73	R 13375	015548	HAPPY	11.10.2024	Toruńskie Zakłady Materiałów Opatrunkowych, Spółka Akcyjna, PL
74	R 13381	015677	SIGMA	26.10.2024	MIP METRO Group Intellectual Property GmbH & Co. KG, DE
75	R 13473	015637		07.10.2024	MIGDAL-P S.A., MD
76	R 13593	015581		22.10.2024	National Food Industries Co. Ltd., SA
77	R 13864	015767	 InfoMarket	01.10.2024	DEMIMAX GRUP INFOMARKET S.R.L., agenție de presă, MD
78	R 14015	015629	 CARTOON NETWORK	27.10.2024	The Cartoon Network, Inc., US
79	R 14254	015895	FAST GOOD	19.10.2024	GOMENIUK Iuri, MD
80	R 14729	015557	МОЛДАВСКИЙ СТИЛЬ	13.10.2024	ZOLOTOI AIST S.R.L., întreprindere cu capital străin, fabrică de vinuri și coniacuri, MD
81	R 15453	015583	BULGARI	25.10.2024	ZOLOTOI AIST S.R.L., întreprindere cu capital străin, fabrică de vinuri și coniacuri, MD
82	27060	035928		09.10.2024	MADAN Irina, MD
83	27061	035931	POLPRAM	10.10.2024	Swiss Pharma International AG, CH
84	27062	035932	ПОЛПРАМ	10.10.2024	Swiss Pharma International AG, CH
85	27063	035893	MAESTRO МАЭСТРО	03.10.2024	PASCARU Adrian, MD
86	27072	035885		02.10.2024	NAGORNII Nicolai, MD
87	27073	035927		10.10.2024	TIMCAT S.R.L., MD
88	27087	035887	MEZAGE	03.10.2024	MOREN GROUP S.A., MH
89	27093	035976		20.10.2024	TEHNOTORN-COM S.R.L., MD

1	2	3	4	5	6
90	27094	035982		22.10.2024	Moldova Agroindbank S.A., bancă comercială, MD
91	27114	035948		16.10.2024	IUTE CREDIT S.R.L., organizație de microfinanțare, întreprindere cu capital străin, MD
92	27120	035937	GIO	10.10.2024	BADRAJAN Iulian, MD
93	27121	036009	SEPIRET	24.10.2024	BASF Corporation, US
94	27153	035923		07.10.2024	MOLDINDCONBANK S.A., bancă comercială, MD
95	27179	035920		08.10.2024	MOSIN Igor, MD
96	27180	035921		08.10.2024	DRANCOR S.R.L., firmă de producție și comerț, MD
97	27182	036051	KALLOS	22.10.2024	FULGER S.T. S.A., MD
98	27188	036029		30.10.2024	PISTOL Mihail, MD
99	27194	035890		06.10.2024	AITEC CA S.R.L., societate comercială, MD
100	27195	036032		31.10.2024	VICTORIABANK S.A., bancă comercială, MD
101	27208	035969		17.10.2024	BALZHYK Artur, UA
102	27211	035939		15.10.2024	ALIANȚA-VIN S.R.L., întreprindere mixtă, MD
103	27217	036023	flăt	29.10.2024	FLAT STUDIO S.R.L., MD
104	27237	035944		13.10.2024	BARANOV Vitalie, MD
105	27238	035945		13.10.2024	BARANOV Vitalie, MD
106	27242	036028	ZHERMACK	29.10.2024	ZHERMACK S.p.A., IT
107	27246	035929	S.A. "RECLAMSERVICE" SOLUTII PENTRU SUCCES	13.10.2024	RECLAMSERVICE S.A., MD

1	2	3	4	5	6
108	27257	035994		23.10.2024	McDonald's Corporation, a corporation organized and existing under the laws of the State of Delaware, US
109	27267	036006		24.10.2024	MUNTEAN Octavian, MD
110	27268	036020	by Tvorchesky	28.10.2024	ANDON Ala, MD
111	27281	035924	PANDATUR	09.10.2024	CURMEI Ion, MD COJUHARI Dumitru, MD
112	27282	035894	STAR STICKS	06.10.2024	CEBOTARESCU Dumitru, MD
113	27283	035972		17.10.2024	CITYEXPRESS S.R.L., MD
114	27286	035965		16.10.2024	EPIDAVR S.R.L., firmă, MD
115	27296	036017	Felix	27.10.2024	EUROPEAN DRINKS IMPORT EXPORT S.A., întreprindere cu capital străin, MD
116	27311	035943		10.10.2024	Aksionerno Droujestvo Bulgartabac Holding, BG
117	27338	035884	LAPERFETTA	02.10.2024	BALEA Vitalie, MD
118	27346	036019	SUPERDRY	27.10.2024	DKH Retail Limited, GB
119	27355	035941	ВИНОДЕЛ БОСТАВАН	15.10.2024	VINĂRIA BOSTAVAN S.R.L., întreprindere mixtă, MD
120	27361	035995		23.10.2024	EFTODI Vladimir, MD
121	27365	035933	BELISA	13.10.2024	HARUZ-GRUP S.R.L., MD
122	27368	035882	OVATEL	01.10.2024	Abbott Products Operations AG, CH
123	27369	035883	ОВАТЕЛЪ	01.10.2024	Abbott Products Operations AG, CH
124	27370	035962		15.10.2024	Colgate-Palmolive Company, a Delaware company, US
125	27371	036012	ARROW	24.10.2024	ABG IZOD LLC, US
126	27378	035880		01.10.2024	Philip Morris Brands S.A.R.L., CH
127	27379	035938	GOLON	13.10.2024	RUSU Adrian, MD
128	27388	035983		22.10.2024	Moldova Agroindbank S.A., bancă comercială, MD
129	27390	035950	BOND STREET ROYAL BLUE	15.10.2024	Philip Morris Brands S.A.R.L., CH
130	27391	035951	BOND STREET ROYAL SILVER	15.10.2024	Philip Morris Brands S.A.R.L., CH

1	2	3	4	5	6
131	27396	036013		28.10.2024	MAȚCHEVICI I.A., întreprindere individuală, MD
132	27403	036002		27.10.2024	CEPOI Victor, MD
133	27404	036010	CHATEAU DE FLEUR	27.10.2024	NESTEROV Andrei, MD
134	27406	036027	ОНУРЕГ	29.10.2024	Celgene Corporation, US
135	27408	036025		29.10.2024	OIL IMPEX BUSINESS CORPORATION, VG
136	27409	035946		14.10.2024	TRUPER, S.A. DE C.V., MX
137	27416	035981		21.10.2024	BURCEAC Evgheni, MD GHITENȘTEIN Danil, MD
138	27416A	035981		21.10.2024	COROBAN Viorica, MD GHITENȘTEIN Sofia, MD
139	27428	035957	MARBLE	17.10.2024	GOGU Marin, MD
140	27433	036030	НАСТОЯЩЕЕ ВРЕМЯ	29.10.2024	RFE/RL, Inc., corporație organizată și existență conform legilor statului Delaware, US
141	27439	035896	SALSA	07.10.2024	FMC Agricultural Caribe Industries, Ltd., BM
142	27440	035999	Discovery SHOWCASE HD	23.10.2024	Discovery Communications, LLC, US
143	27447	036005	PROCONSTRUCT	27.10.2024	GROIAN Savelie, MD
144	27456	035997	Starter Plus	22.10.2024	STARTER PLUS S.R.L., MD
145	27462	036022	MADE BY TITAN	28.10.2024	Titan International, Inc., US
146	27473	035975	VICTORIA'S SECRET PINK	17.10.2024	Victoria's Secret Stores Brand Management, LLC, US
147	27474	035973	Лапатуки Lapatuki	17.10.2024	Private Joint Stock Company „AVK”, UA
148	27475	036007		24.10.2024	PHILIP MORRIS BRANDS S.A.R.L., CH
149	27476	036008		24.10.2024	PHILIP MORRIS BRANDS S.A.R.L., CH

1	2	3	4	5	6
150	27480	035930		09.10.2024	DIANATUS MANAGEMENT LIMITED, CY
151	27486	035895		07.10.2024	STOCK COMPANY CLOSED NON-DIVERSIFIED VENTURE CORPORATE INVESTMENT FUND „ARISTON”, UA
152	27499	035968	Ah!	17.10.2024	CERESCU Valeriu, MD ȚURCANU Corneliu, MD
153	27527	036001	DANKI	27.10.2024	CEPOI Victor, MD
154	27534	035891		06.10.2024	ȘILOV Iuri, MD
155	27535	035992	KRONBERGER	23.10.2024	ȚURCAN Anatolie, MD
156	27536	036016	Favorit	27.10.2024	EUROPEAN DRINKS IMPORT EXPORT S.A., întreprindere cu capital străin, MD
157	27634	035966	 Itis Home.	17.10.2024	BALZHYK Artur, UA
158	27643	035974	COSMETIC LASER CENTER	20.10.2024	LA JUVONCE S.R.L., întreprindere cu capital străin, MD
159	27667	035952	MOLLY	15.10.2024	DUCATES GRUP S.R.L., societate comercială, MD
160	27668	035955	BLANKA CURĂȚENIE ȘI FRUMUȘETE	15.10.2024	DUCATES GRUP S.R.L., societate comercială, MD
161	27767	035886		02.10.2024	INTEL CORPORATION, corporație organizată și existentă conform legilor statului Delaware, US
162	27828	035996		22.10.2024	OPPO MEDICAL INC., US
163	27870	035953	BLANKA	15.10.2024	DUCATES GRUP S.R.L., societate comercială, MD
164	27909	036011	GOOSE & GOOSE	27.10.2024	TWO GOOSE S.R.L., MD
165	27919	036024	POLIIZOL	29.10.2024	SUPRATEN PLUS S.R.L., întreprindere mixtă, MD
166	28014	035987		21.10.2024	GUDUMAC Nadejda, MD GHEORGHIȚĂ Andrian, MD
167	28084	035993	KHEOPS	23.10.2024	RUSOV Alina, MD

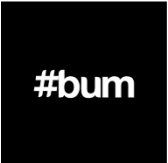
1	2	3	4	5	6
168	28166	035963		17.10.2024	MUNTEAN Octavian, MD
169	28167	035964		17.10.2024	MUNTEAN Octavian, MD
170	28331	036033	NOVA POSHTA	30.10.2024	Tovarystvo z obmezhenoiu vidpovidalnistiu „NOVA POSHTA”, UA
171	28386	035889		07.10.2024	DEDIU Lilia, MD
172	28468	035985	#bum	23.10.2024	Moldcell S.A., întreprindere mixtă, MD
173	28469	035986		23.10.2024	Moldcell S.A., întreprindere mixtă, MD
174	28470	036021	ASCONI AGOR	28.10.2024	SÎRBU Anatolie, MD
175	28712	035990	MACON	23.10.2024	ȚURCAN Anatolie, MD
176	28837	035989	BRIKSTONE	23.10.2024	ȚURCAN Anatolie, MD

Lista duplicatelor certificatelor de înregistrare a mărcilor

Se publică următoarele date: numărul curent, numărul de ordine al înregistrării, titularul, codul țării conform normei ST.3 OMPI, data eliberării duplicatului

Nr. crt.	(11) Nr. de ordine al înregistrării	(73) Titular, cod ST.3 OMPI	Data eliberării duplicatului
1	R 15732	VAKRE Iuri, MD	30.04.2024
2	30845	Gallaher Limited, GB	08.04.2024

MK4L Lista certificatelor de înregistrare a desenelor și modelelor industriale al căror termen de valabilitate a expirat (inclusiv termenul de grație) conform art. 14 din Legea nr. 161/2007

Se publică următoarele date: numărul curent, titularul, codul țării conform normei ST. 3 OMPI, numărul certificatului, numărul de depozit, data de depozit, data expirării termenului de valabilitate

Nr. crt.	(73) Titular, cod ST. 3 OMPI	(11) Nr. certificatului	(21) Nr. de depozit	(22) Data de depozit	(18) Data expirării termenului de valabilitate
1	„WINE-TRADEMARKS” S.R.L., MD Str. Andrei Lupan nr. 4, ap. 2, MD-2059, Chișinău, Republica Moldova	588	f 2003 0101	28.10.2003	28.10.2023

1	2	3	4	5	6
2	„WINE-TRADEMARKS” S.R.L., MD Str. Andrei Lupan nr. 4, ap. 2, MD-2059, Chişinău, Republica Moldova	590	f 2003 0097	21.10.2003	21.10.2023
3	BECHER Valeriu, MD Str. Maţnev nr. 3, ap. 59, MD-3200, Bender, Republica Moldova	1569	f 2013 0106	23.10.2013	23.10.2023
4	TERMICAN Vladimir, MD Str. A. Puşkin nr. 47/1, bloc C, ap. 2, MD-2005, Chişinău, Republica Moldova	1839	f 2018 0056	16.10.2018	16.10.2023

FC9L Lista desenelor și modelelor industriale respinse în Republica Moldova conform Aranjamentului de la Haga, aranjate în ordinea numerelor de înregistrare internațională

Se publică următoarele date: numărul curent, numărul înregistrării internaționale, data înregistrării internaționale, data priorității, titularul, codul țării conform normei ST.3 OMPI, denumirea desenului și modelului industrial, clasele conform CIDMI, numărul de desene și modele industriale, (numărul desenului și modelului industrial), numărul Buletinului de Desene și Modele Internaționale (IDB) în care a fost publicată cererea de înregistrare

Nr. crt.	(11) Nr. înregistrării	(15) Data înregistrării (23)(30) Prioritate	(73) Titular, cod ST.3 OMPI	(54) Denumirea desenului și modelului industrial	(51) Clase	(28) Nr. de desene și modele industriale (nr.desenului și modelului industrial)	Nr. IDB
1	DM/228941	12.05.2023	INTERPRED PARTNER AD, BG	1.-5. Design grafic (bi- dimensional) / 1.-5. Graphic design [two- dimensional] / 1.-5. Modèle graphique [bi- dimensionnel]	32-01	3 (1, 2, 3)	21/2023

Lista eratelor

Se publică următoarele date: numărul curent, obiectul de proprietate industrială, numărul de depozit, numărul titlului de protecție, numărul BOPI, datele inițiale care au fost publicate, datele rectificate

Nr. crt.	OPI	Nr. de depozit	Nr. titlului de protecție	Nr. BOPI	Date inițiale	Date rectificate
1	Marcă	051584	39212	6/2023	(730) GLOBAN Serghei, MD	(730) GOLBAN Serghei, MD
2	Marcă	053035	-	4/2024	(730) GUMUREAC Iulian	(730) GAMUREAC Iulian
3	Marcă	046834	37027	1/2021 9/2022	(730) CUZNETOV Iurie, MD	(730) CUZNEȚOV Iurie, MD
4	Desene/ modele industriale	-	1592 1993	2/2024	(73) SHNAIDER Igor, MD Str. Ciuflea nr. 32, ap. 13, MD-2001, Chişinău, Republica Moldova SHNAIDER Iliana, MD Str. Ciuflea nr. 32, ap. 1, MD-2001, Chişinău, Republica Moldova	(73) SHNAIDER Igor, MD Str. Ciuflea nr. 32, ap. 13, MD-2001, Chişinău, Republica Moldova SHNAIDER Iliana, MD Str. Ciuflea nr. 32, ap. 13, MD-2001, Chişinău, Republica Moldova

VII



Comisia de contestații a AGEPI / Appeals Board of AGEPI

În prezenta Secțiune se publică informații privind rezultatele examinării contestațiilor depuse la Comisia de contestații a AGEPI.

Information on the results of examination of appeals lodged with the Appeals Board of AGEPI shall be published in this Section.

Lista contestațiilor examinate la Comisia de contestații în luna aprilie 2024 în privința cărora procedura a fost finalizată

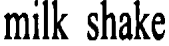
Se publica următoarele date: numărul curent, denumirea OPI, numărul și data depozitului, numărul titlului de protecție, solicitantul sau titularul, contestatarul, data depunerii și obiectul contestației, data examinării contestației, rezultatul examinării contestației

Nr. crt.	Denumirea OPI Nr. și data depozitului/ Nr. titlului de protecție Solicitant / Titular	Contestatar	Data depunerii și obiectul contestației	Data examinării contestației/ pronunțării hotărârii	Rezultatul examinării contestației
1	2	3	4	5	6
1	<p>Marcă națională</p>  <p>051132 02.02.2023</p> <p>FEDERIUC Nicolae, MD IOSIP Gheorghe, MD</p>	FEDERIUC Nicolae, MD IOSIP Gheorghe, MD	26.02.2024 împotriva deciziei de respingere totală a cererii de înregistrare a mărcii	22.04.2024	<p>1. Se acceptă revendicarea contestatarului.</p> <p>2. Se abrogă Decizia Direcției mărci și design industrial din 19.01.2024 și se acceptă înregistrarea mărcii solicitate pentru serviciile revendicate în cerere din clasele 35, 38, 41 conform Clasificării internaționale a produselor și serviciilor în scopul înregistrării mărcilor.</p> <p>3. Se transmite dosarul în Direcția mărci și design industrial pentru continuarea procedurilor.</p> <p>4. Hotărârea poate fi atacată în instanța de contencios administrativ - Judecătoria Chișinău, sediul Râșcani (mun. Chișinău, str. Kiev nr. 3) în termen de 30 de zile din data notificării integrale a acesteia.</p>
2	<p>Marcă internațională</p>  <p>IR 857432 15.04.2005</p> <p>Z.ONE CONCEPT SRL, IT</p>	Z.ONE CONCEPT SRL, IT	28.02.2024 împotriva deciziei de respingere parțială a cererii de înregistrare a mărcii	22.04.2024	<p>1. Se acceptă revendicarea contestatarului.</p> <p>2. Se abrogă Decizia Direcției mărci și design industrial din 22.12.2023 și se acceptă protecția mărcii pentru totalitatea produselor revendicate în cerere din clasele 03, 08, 21 conform Clasificării internaționale a produselor și serviciilor în scopul înregistrării mărcilor.</p> <p>3. Se transmite dosarul în Direcția mărci și design industrial pentru continuarea procedurilor.</p> <p>4. Hotărârea poate fi atacată în instanța de contencios administrativ - Judecătoria Chișinău, sediul Râșcani (mun. Chișinău, str. Kiev nr. 3) în termen de 30 de zile din data notificării integrale a acesteia.</p>
3	<p>Marcă internațională</p>  <p>IR 1613710 09.06.2021</p> <p>British American Tobacco (Brands) Limited, GB</p>	British American Tobacco (Brands) Limited, GB	28.08.2023 împotriva deciziei de respingere totală a cererii de înregistrare a mărcii	22.04.2024	<p>1. Se acceptă revendicarea contestatarului, în temeiul scrisorii de acord prezentate.</p> <p>2. Se abrogă Decizia Direcției mărci și design industrial din 27.06.2023 și se acceptă protecția mărcii pentru produsele revendicate în cerere din clasa 05 conform Clasificării internaționale a produselor și serviciilor în scopul înregistrării mărcilor.</p> <p>3. Se transmite dosarul în Direcția mărci și design industrial pentru continuarea procedurilor.</p> <p>4. Hotărârea poate fi atacată în instanța de contencios administrativ - Judecătoria Chișinău, sediul Râșcani (mun. Chișinău, str. Kiev nr. 3) în termen de 30 de zile din data notificării integrale a acesteia.</p>

1	2	3	4	5	6
4	<p>Invenție</p> <p>Procedeu de obținere a complexului activ din larve de <i>Lymantria dispar</i></p> <p>nr. brevet 4845</p> <p>a 2022 0008 07.02.2022</p> <p>CIUHRII Ceslav, MD</p>	<p>CIUHRII Ceslav, MD</p>	<p>14.03.2024 privind restabilirea în drepturi</p>	<p>22.04.2024</p>	<p>1. Se restabilește în drepturi titularul și se revalidează brevetul de invenție nr. 4845 din 07.02.2022.</p> <p>2. Se abrogă Hotărârea Direcției brevete nr. 10409 din 12.03.2024 privind decăderea titularului din drepturile ce decurg din brevetul de invenție nr. 4845, din motivul neachitării taxelor de eliberare și menținere în vigoare, în termenul stabilit.</p> <p>3. În termen de până la o lună din data expedierii prezentei încheieri, titularul va achita taxele pentru eliberarea brevetului de invenție în cuantum de 5 euro (pct. 22 din Nomenclator) și menținerea în vigoare a brevetului de invenție: pentru anii 1-3 în cuantum de 15 euro (pct. 3 din Nomenclator) și 50 % din cuantumul tarifului menționat mai sus, care constituie 5 euro (pct. 6 din Note ale Nomenclatorului), în total - 25 de euro.</p> <p>4. Se transmite dosarul în Direcția brevete pentru continuarea procedurilor.</p> <p>5. Încheierea poate fi atacată în instanța de contencios administrativ - Judecătoria Chișinău, sediul Râșcani (mun. Chișinău, str. Kiev nr. 3) în termen de 15 zile din data notificării integrale a acesteia.</p>
5	<p>Brevet european</p> <p>Tratamentul durerii neuropate asociată cu neuropatia periferică indusă de chimioterapie</p> <p>nr. brevet 4114403</p> <p>e 2023 0064 23.05.2022</p> <p>MEDICON PHARMACEUTI CALs, INC., US</p>	<p>MEDICON PHARMACEU TICALS, INC., US</p>	<p>26.01.2024 împotriva hotărârii de respingere a cererii de publicare a traducerii fascicolului de brevet european</p>	<p>22.04.2024</p>	<p>1. Se acceptă parțial revendicarea contestatarului.</p> <p>2. Se abrogă Hotărârea Direcției brevete din 01.12.2023.</p> <p>3. Se transmite dosarul în Direcția brevete pentru publicarea traducerii fascicolului de brevet european.</p> <p>4. Hotărârea poate fi atacată în instanța de contencios administrativ - Judecătoria Chișinău, sediul Râșcani (mun. Chișinău, str. Kiev nr. 3) în termen de 30 de zile din data notificării integrale a acesteia.</p>

IX

Decizii ale instanțelor judecătorești / Court decisions

**Cu privire la aplicarea sechestrului asupra
OPI înregistrate pe numele titularului
AROMCOM S.R.L., societate comercială**

Întru executarea Încheierii Judecătorei Chișinău (sediul Central) din 19.04.2024 (dosar nr. 2i-188/2024), prin care s-a dispus aplicarea sechestrului asupra bunurilor debitorului S.C. „Aromcom” S.R.L., IDNO 1007600055048:

- se aplică sechestrul asupra mărcilor nr. 27523 din 10.02.2015 și 28559 din 06.10.2015, înregistrate pe numele titularului AROMCOM S.R.L., societate comercială, IDNO 1007600055048, bd. Mircea cel Bătrân nr. 38/1, ap. 88, MD-2075, Chișinău, Republica Moldova/ bd. Mircea cel Bătrân nr. 3, Chișinău, Republica Moldova;

- pe perioada aplicării sechestrului, se sistează orice procedură legală ce ține de statutul juridic al mărcilor sus-menționate, inclusiv transmiterea drepturilor asupra acestora.

**Cu privire la aplicarea interdicției asupra
OPI înregistrate pe numele titularului
PIKOLINO S.R.L.**

Întru executarea Încheierii Executorului judecătoresc Catanoi Sergiu nr. 037-87/2024 din 22.04.2024, prin care s-a dispus aplicarea interdicției de înstrăinare sau închirierea drepturilor de valorificare a obiectelor de proprietate intelectuală de care dispune debitorul S.R.L. „Pikolino”, IDNO 1015600008432:

- se aplică interdicția asupra mărcii nr. 29866 din 07.09.2016, înregistrate pe numele titularului PIKOLINO S.R.L., IDNO 1015600008432, str. 1 mai nr. 3b, MD-6501, Anenii Noi, Republica Moldova;

- pe perioada aplicării interdicției, se sistează orice procedură legală ce ține de statutul juridic al mărcii sus-menționate, inclusiv transmiterea drepturilor asupra acesteia.

**Cu privire la aplicarea sechestrului asupra
OPI înregistrate pe numele titularului
ENERGIA S.R.L.**

Întru executarea Încheierii Judecătorei Bălți, sediul Central, din 01.04.2024 (dosar nr. 2i-12/2024), prin care s-a dispus aplicarea sechestrului asupra bunurilor debitorului ENERGIA S.R.L., IDNO 1003602021250:

- se aplică sechestrul asupra mărcii nr. 36286 din 04.11.2020, înregistrate pe numele titularului ENERGIA S.R.L., IDNO 1003602021250, str. Dostoevski 16/29, MD-3100, Bălți, Republica Moldova;

- pe perioada aplicării sechestrului, se sistează orice procedură legală ce ține de statutul juridic al mărcii sus-menționate, inclusiv transmiterea drepturilor asupra acesteia.

**Cu privire la ridicarea sechestrului asupra
OPI înregistrate pe numele titularului
XXXXXX XXXXXXXX**

Întru executarea Încheierii Executorului judecătoresc Șapa Ludmila nr. 085-2466r/2024 din 08.05.2024, prin care s-a dispus ridicarea sechestrului asupra bunurilor debitorului XXXXXX XXXXXXXX, IDNP XXXXXXXXXXXXXXXX:

- se ridică sechestrul asupra mărcii nr. 26138 din 17.01.2014, înregistrate pe numele titularului XXXXXX XXXXXXXX, IDNP XXXXXXXXXXXXXXXX, șos. Hîncești nr. 20, ap. 45, MD-2021, Chișinău, Republica Moldova, aplicat în baza Încheierii Executorului judecătoresc Șapa Ludmila nr. 085-2731/2023 din 07.12.2023, prin Ordinul Directorului general al AGEPI nr. 190 din 22.12.2023;

- se reia orice procedură legală ce ține de statutul juridic al mărcii sus-menționate, inclusiv transmiterea drepturilor asupra acesteia.

Buletinul Oficial de Proprietate Intelectuală poate fi consultat gratuit la Agenția de Stat pentru Proprietatea Intelectuală a Republicii Moldova (AGEPI) – în sala de lectură a bibliotecii sau online pe adresa: <http://agepi.gov.md/ro/publication/48>

Buletinul Oficial de Proprietate Intelectuală poate fi procurat la AGEPI. Persoanele interesate pot comanda contra cost exemplare individuale pe hârtie.

Abonarea la Buletinul Oficial de Proprietate Intelectuală pe suport de hârtie este nelimitată și poate fi efectuată direct la AGEPI (inclusiv prin fax, e-mail sau online).

Prețurile de abonare:

➔ BOPI pe suport de hârtie - 420 de lei pe 3 luni, 840 de lei pe 6 luni, 1680 de lei pe un an.

Adresa AGEPI:

Str. Andrei Doga nr. 24, bloc 1,
MD-2024, Chișinău, Republica Moldova
tel.: (022) 400-508; (022) 188-607
e-mail: office@agepi.gov.md
<http://agepi.gov.md/>

Consiliul editorial:

Eugeniu Rusu (președinte), Andrei Popa, dr. Natalia Mogol, dr. Viorel Iustin,
dr. Simion Levițchi, Diana Stici, Vadim Ursu, Victoria Andriuță

Redactor-șef: Victoria Andriuță

Redactor: Rodica Balan

Tehnoredactare computerizată: Ludmila Patrașco

Coperta: Ludmila Patrașco

B O P I nr. 5/2024

Imprimat la AGEPI

ISSN 2345-1815

