

**AGENȚIA DE STAT  
PENTRU PROPRIETATEA INTELLECTUALĂ  
CHIȘINĂU – REPUBLICA MOLDOVA**

**BULETIN OFICIAL  
DE  
PROPRIETATE INTELLECTUALĂ**

**The Official Bulletin  
of Intellectual Property**

**1  
2023**

Publicat la 31 ianuarie 2023

# PUBLICAȚIILE AGEPI

## **Buletinul Oficial de Proprietate Intelectuală (BOPI):**

- apare din anul 1993, având o periodicitate lunară;
- include informații privind cererile din domeniul proprietății intelectuale depuse la AGEPI, titlurile de protecție acordate și certificatele înregistrate, modificările în statutul juridic al obiectelor de proprietate industrială, hotărârile Comisiei de contestații, deciziile instanțelor judecătorești privind litigiile în domeniul proprietății intelectuale, acte normative naționale și tratate internaționale, comunicări și alte informații de ordin general ce vizează domeniul proprietății intelectuale.

## **Revista de proprietate intelectuală, știință și educație „Intellectus”:**

- apare din anul 1995, având o periodicitate semestrială;
- este o publicație științifică, recenzată, cu acces deschis, acreditată, prin Decizia Consiliului de conducere al Agenției Naționale de Asigurare a Calității în Educație și Cercetare nr. 23 din 30 septembrie 2022 cu privire la evaluarea, clasificarea și monitorizarea revistelor științifice, în categoria de clasificare B la profilurile: Științe juridice; Științe economice; Științe inginerești și tehnologii;
- abordează multilateral diverse aspecte ale proprietății intelectuale, prevederile legislației naționale și internaționale în domeniu, publică studii semnate de cercetători și inventatori din diferite domenii ale științei, economiei, educației și tehnicii.

Abonarea la publicațiile AGEPI pe suport de hârtie este nelimitată și poate fi efectuată direct la AGEPI (inclusiv prin fax, e-mail sau online).

## **Pentru informații detaliate privind condițiile de abonare, accesați:**

<http://agepi.gov.md/ro/services/biblioteca-pi>

**Telefon de contact:** (+373 22) 40-05-97

**A p a r e  
din octombrie 1993**

**Nr. 1**

**31 ianuarie 2023**

**Agencia de Stat  
pentru  
Proprietatea Intelectuală**

Director general	(+37322) 40-05-08
Director general adjunct	(+37322) 40-06-00
Direcția brevete	(+37322) 40-06-46
Direcția mărci și design industrial	(+37322) 40-05-30
Direcția drept de autor	(+37322) 40-05-55
Direcția comunicare, relații internaționale și integrare europeană	(+37322) 40-05-83
Direcția juridică	(+37322) 40-05-60
Direcția management instituțional	(+37322) 40-06-42
Colegiul de redacție	(+37322) 40-05-89

**http://agepi.gov.md/  
e-mail: office@agepi.gov.md  
fax: (+373 22) 44-01-19**

**© AGEPI  
Str. Andrei Doga nr. 24, bloc 1,  
MD-2024, Chișinău,  
Republica Moldova**

**CUPRINS**

Informație generală	5
<b>I. Invenții</b>	7
<b>BB1A</b> Cereri de brevet de invenție publicate	15
<b>BB2A</b> Cereri de brevet european pentru care s-a solicitat validarea în Republica Moldova publicate	19
<b>FF4A</b> Brevete de invenție acordate	44
<b>FF9Y</b> Brevete de invenție de scurtă durată acordate	49
<b>FG9A</b> Publicarea traducerii fasciculului de brevet european validat în Republica Moldova	60
<b>FG4A</b> Lista brevetelor de invenție eliberate	67
<b>FG9Y</b> Lista brevetelor de invenție de scurtă durată eliberate	67
<b>II. Soiuri de plante</b>	
<b>III. Mărci</b>	68
Cereri de înregistrare	71
Mărci înregistrate în baza cererilor acceptate parțial	121
Lista certificatelor de înregistrare a mărcilor eliberate în decembrie 2022	138
Lista mărcilor reînnoite	141
<b>IV. Indicații geografice, denumiri de origine, specialități tradiționale garantate</b>	148
Cereri de înregistrare a specialităților tradiționale garantate	150
<b>V. Design industrial (Desene și modele industriale)</b>	154
<b>BA1L</b> Cereri de înregistrare	158
<b>FF4L</b> Lista desenelor și modelelor industriale înregistrate	162
<b>FG4L</b> Lista certificatelor de înregistrare a desenelor și modelelor industriale eliberate	162
<b>ND4L</b> Lista desenelor și modelelor industriale reînnoite	162
<b>FG4L</b> Lista desenelor și modelelor industriale înregistrate în Republica Moldova conform Aranjamentului de la Haga, aranjate în ordinea numerelor de înregistrare internațională	163
<b>VI. Modificări intervenite în statutul juridic al cererilor și titlurilor de protecție</b>	165
Lista modificărilor	166
Lista contractelor de cesiune	172
Lista contractelor de licență	173
Modificări în contractele de licență	174
<b>FA9A</b> Lista cererilor de brevet de invenție retrase	174
<b>FC9A</b> Lista cererilor de brevet de invenție respinse	174
<b>FC9Y</b> Lista cererilor de brevet de invenție de scurtă durată respinse	175
<b>MM4E</b> Lista brevetelor europene validate a căror valabilitate a încetat înainte de termen prin neachitarea taxei, pentru care termenul de restabilire a expirat	175
<b>MM9E</b> Lista brevetelor pentru soi de plantă a căror valabilitate a încetat înainte de termen prin neachitarea taxei (cu dreptul de restabilire)	175
<b>BZ9E</b> Cereri de brevet pentru soi de plantă. Modificări aduse denumirilor	176
Renunțări la mărci	176
Lista cererilor de înregistrare a mărcilor retrase	176
Lista cererilor de înregistrare a mărcilor respinse	177
Lista certificatelor de înregistrare a mărcilor al căror termen de valabilitate a expirat (inclusiv termenul de grație)	177
Lista mărcilor valabilitatea înregistrării cărora expiră în iunie 2023	181
Lista duplicatelor certificatelor de înregistrare a mărcilor	185
<b>MK4L</b> Lista certificatelor de înregistrare a desenelor și modelelor industriale al căror termen de valabilitate a expirat (inclusiv termenul de grație)	185
Lista eratelor	186
<b>VII. Comisia de contestații a AGEPI</b>	187
<b>VIII. Comisia de mediere</b>	
<b>IX. Decizii ale instanțelor judecătorești</b>	191
<b>X. Monitor</b>	
<b>XI. Materiale de informare din domeniul proprietății intelectuale</b>	

## CONTENTS

General information .....	5
<b>I. Inventions</b> .....	7
<b>BB1A</b> Published patent applications .....	15
<b>BB2A</b> Published European patent applications for which validation in the Republic of Moldova has been requested .....	19
<b>FF4A</b> Granted patents for invention .....	44
<b>FF9Y</b> Granted short-term patents for invention .....	49
<b>FG9A</b> Publication of the translation of the European patent specification validated in the Republic of Moldova .....	60
<b>FG4A</b> List of issued patents for invention .....	67
<b>FG9Y</b> List of issued short-term patents for invention .....	67
<b>II. Plant varieties</b> .....	
<b>III. Trademarks</b> .....	68
Applications for registration .....	71
Trademarks registered on the basis of partially accepted applications .....	121
List of trademark registration certificates issued in decembre 2022 .....	138
List of renewed trademarks .....	141
<b>IV. Geographical indications, appellations of origin,     traditional specialties guaranteed</b> .....	148
Applications for registration of traditional specialties guaranteed .....	150
<b>V. Industrial design</b> .....	154
<b>BA1L</b> Applications for registration .....	158
<b>FF4L</b> List of registered industrial designs .....	162
<b>FG4L</b> List of issued industrial design registration certificates .....	162
<b>ND4L</b> List of renewed industrial designs .....	162
<b>FG4L</b> List of industrial designs registered in the Republic of Moldova according to the Hague Agreement grouped in the numerical order .....	163
<b>VI. Amendments in the legal status of applications     and titles of protection</b> .....	165
List of amendments .....	166
List of assignment agreements .....	172
List of license agreements .....	173
Amendments to license agreements .....	174
<b>FA9A</b> List of withdrawn patent applications .....	174
<b>FC9A</b> List of rejected patent applications .....	174
<b>FC9Y</b> List of rejected short-term patent applications .....	175
<b>MM4E</b> List of invalid of validated European patents by nonpayment of fee for which the term of revalidation has expired .....	175
<b>MM9E</b> List of invalid plant variety patents by nonpayment of fee (with the right of revalidation) .....	175
<b>BZ9E</b> Plant variety patents applications. Amendments of variety denominations .....	176
Surrender of trademarks .....	176
List of withdrawn trademark applications .....	176
List of rejected trademark applications .....	177
List of trademark registration certificates the term of validity of which has expired (including the grace period) .....	177
List of trademarks the term of validity of which expires in june 2023 .....	181
List of duplicates of trademark registration certificates .....	185
<b>MK4L</b> List of industrial design registration certificates the term of validity of which has expired (including the grace period) .....	185
Errata .....	186
<b>VII. Appeals Board of the AGEPI</b> .....	187
<b>VIII. Mediation Board</b> .....	
<b>IX. Court decisions</b> .....	191
<b>X. Monitor</b> .....	
<b>XI. Intellectual property information materials</b> .....	

## СОДЕРЖАНИЕ

Общая информация .....	5
<b>I. Изобретения</b> .....	7
<b>BB1A</b> Опубликованные заявки на патент на изобретение .....	15
<b>BB2A</b> Опубликованные заявки на европейский патент, для которых была испрошена валидация в Республике Молдова .....	19
<b>FF4A</b> Предоставленные патенты на изобретения .....	44
<b>FF9Y</b> Предоставленные краткосрочные патенты на изобретения .....	49
<b>FG9A</b> Публикация перевода патентного документа валидированного в Республике Молдова европейского патента .....	60
<b>FG4A</b> Перечень выданных патентов на изобретения .....	67
<b>FG9Y</b> Перечень выданных краткосрочных патентов на изобретения .....	67
<b>II. Сорты растений</b> .....	
<b>III. Товарные знаки</b> .....	68
Заявки на регистрацию .....	71
Товарные знаки, зарегистрированные на основании частично акцептированных заявок .....	121
Перечень свидетельств о регистрации товарных знаков, выданных в декабре 2022 г. ....	138
Перечень продленных товарных знаков .....	141
<b>IV. Географические указания, наименования мест     происхождения, гарантированные традиционные     продукты</b> .....	148
Заявки на регистрацию гарантированных традиционных продуктов .....	150
<b>V. Промышленные рисунки и модели</b> .....	154
<b>BA1L</b> Заявки на регистрацию .....	162
<b>FF4L</b> Перечень зарегистрированных промышленных рисунков и моделей .....	162
<b>FG4L</b> Перечень выданных свидетельств о регистрации промышленных рисунков и моделей .....	162
<b>ND4L</b> Перечень продленных промышленных рисунков и моделей .....	162
<b>FG4L</b> Перечень промышленных рисунков и моделей, зарегистрированных в Республике Молдова в соответствии с Гаагским соглашением, расположенных в порядке номеров .....	163
<b>VI. Изменения в юридическом статусе заявок     и охраняемых документов</b> .....	165
Перечень изменений .....	166
Перечень договоров об уступке .....	172
Перечень лицензионных договоров .....	173
Изменения в лицензионных договорах .....	174
<b>FA9A</b> Перечень отозванных заявок на патент .....	174
<b>FC9A</b> Перечень отклоненных заявок на патент .....	174
<b>FC9Y</b> Перечень отклоненных заявок на краткосрочный патент .....	175
<b>MM4E</b> Перечень валидированных европейских патентов, срок действия которых истек в связи с неуплатой таксы для которых срок восстановления истек .....	175
<b>MM9E</b> Перечень патентов на сорт растения, срок действия которых истек в связи с неуплатой таксы (с правом восстановления) .....	175
<b>BZ9E</b> Заявки на патент на сорт растения. Изменения наименований .....	176
Отказ от товарных знаков .....	176
Перечень отозванных заявок на товарные знаки .....	176
Перечень отклоненных заявок на товарные знаки .....	177
Перечень свидетельств о регистрации товарных знаков, срок действия которых истек (включая льготный период) .....	177
Перечень товарных знаков, срок действия которых истекает в июне 2023 г. ....	181
Перечень дубликатов свидетельств о регистрации товарных знаков .....	185
<b>MK4L</b> Перечень свидетельств о регистрации промышленных рисунков и моделей, срок действия которых истек (включая льготный период) .....	185
Перечень поправок .....	186
<b>VII. Комиссия AGEPI по рассмотрению возражений</b> .....	187
<b>VIII. Комиссия по медиации</b> .....	
<b>IX. Решения судебных инстанций</b> .....	190
<b>X. Monitor</b> .....	
<b>XI. Информационные материалы из области     интеллектуальной собственности</b> .....	

## Informație generală

Buletinul Oficial de Proprietate Intelectuală conține informații din domeniul PI.

Secțiuni speciale sunt destinate invențiilor, soiurilor de plante, mărcilor, indicațiilor geografice, denumirilor de origine, desenelor și modelelor industriale.

Persoanele interesante pot urmări regimul juridic al cererilor de solicitare a protecției, al obiectelor de proprietate industrială brevetate și înregistrate pe teritoriul Republicii Moldova. Buletinul include indexuri lunare și semestriale sistematizate. În Buletin se publică acte oficiale, regulamente, convenții internaționale, acorduri bilaterale, norme și standarde în domeniu etc.

## General information

The Official Bulletin of Intellectual Property contains different information.

Special sections are destined for inventions, plant varieties, trademarks, geographical indications, appellations of origin, industrial designs.

Users of this information will be able to follow the legal regime of the applications requiring protection, the industrial property objects patented and registered in the Republic of Moldova. The Bulletin comprises the monthly and semi-annual regular indexes. In the Bulletin are published official acts, regulations, international conventions, bilateral agreements, standards in the field etc.

## Общая информация

Официальный бюллетень интеллектуальной собственности содержит разнообразную информацию. Специальные разделы предназначены для изобретений, сортов растений, товарных знаков, географических указаний, наименований мест происхождения, промышленных рисунков и моделей. Заинтересованные лица смогут проследить за юридическим статусом заявок на охрану промышленной собственности, запатентованных и зарегистрированных в Республике Молдова объектов промышленной собственности. Бюллетень включает систематизированные ежемесячные и полугодовые указатели. В бюллетене публикуются официальные документы, положения, международные конвенции, двусторонние соглашения, нормы и стандарты в области промышленной собственности и т.д.

Extras din codurile normalizate ale Organizației Mondiale de Proprietate Intelectuală (norma ST. 3 OMPI) referitoare la organizațiile internaționale și țările care eliberează sau înregistrează titluri de proprietate industrială (lista este actualizată de OMPI în 2019)

AD	Andorra	EA	Organizația Eurasiatică de Brevete (OEAB)	JP	Japonia	PH	Filipine
AE	Emiratele Arabe Unite	EC	Ecuador	KE	Kenya	PK	Pakistan
AF	Afganistan	EE	Estonia	KG	Kârgâzstan	PL	Polonia
AL	Albania	EG	Egipt	KH	Cambodgia	PT	Portugalia
AM	Armenia	EM	Oficiul Uniunii Europene pentru Proprietate Intelectuală (EUIPO)	KP	Republica Populară Democrată Coreeană	PY	Paraguay
AO	Angola	EP	Oficiul European de Brevete (OEB)	KR	Republica Coreea	QA	Qatar
AP	Organizația Regională Africană de Proprietate Intelectuală (ARIPO)	ES	Spania	KW	Kuweit	QZ	Oficiul Comunitar pentru Soiuri de Plante (Uniunea Europeană) (CPVO)
AR	Argentina	ET	Etiopia	KY	Insulele Cayman	RO	România
AT	Austria	EU	Uniunea Europeană	KZ	Kazahstan	RS	Serbia
AU	Australia	FI	Finlanda	LA	Republica Democrată Populară Laos	RU	Federația Rusă
AZ	Azerbaidjan	FK	Insulele Falkland (Malvine)	LB	Liban	RW	Rwanda
BA	Bosnia și Herțegovina	FR	Franța	LI	Liechtenstein	SA	Arabia Saudită
BD	Bangladesh	GB	Regatul Unit	LK	Sri Lanka	SE	Suedia
BE	Belgia	GE	Georgia	LR	Liberia	SG	Singapore
BF	Burkina Faso	GG	Guernsey	LS	Lesotho	SI	Slovenia
BG	Bulgaria	GH	Ghana	LT	Lituania	SK	Slovacia
BM	Insulele Bermude	GI	Gibraltar	LU	Luxemburg	SL	Sierra Leone
BN	Brunei Darussalam	GL	Groenlanda	LV	Letonia	SM	San Marino
BR	Brazilia	GM	Gambia	LY	Libia	SN	Senegal
BS	Bahamas	GN	Guineea	MA	Maroc	SO	Somalia
BT	Bhutan	GR	Grecia	MC	Monaco	SV	Salvador
BX	Oficiul din Benelux pentru Proprietate Intelectuală (BOIP)	GT	Guatemala	MD	Republica Moldova	SY	Republica Arabă Siriană
BY	Belarus	GW	Guineea-Bissau	ME	Muntelegru	TD	Ciad
CA	Canada	GY	Guyana	MG	Madagascar	TH	Thailanda
CF	Republica Centrafricană	HK	HONG KONG, China	MK	Macedonia de Nord	TJ	Tadjikistan
CG	Congo	HN	Honduras	MN	Mongolia	TM	Turkmenistan
CH	Elveția	HR	Croația	MR	Mauritania	TN	Tunisia
CI	Coasta de Fildeș	HT	Haiti	MS	Montserrat	TR	Turcia
CL	Chile	HU	Ungaria	MT	Malta	TT	Trinidad și Tobago
CM	Camerun	IB	Biroul Internațional al Organizației Mondiale de Proprietate Intelectuală (OMPI)	MU	Mauritius	TW	Taiwan Provincie Chineză
CN	China	ID	Indonezia	MV	Maldive	UA	Ucraina
CO	Columbia	IE	Irlanda	MX	Mexic	US	Statele Unite ale Americii
CR	Costa Rica	IL	Israel	MY	Malaezia	UY	Uruguay
CU	Cuba	IN	India	MZ	Mozambic	UZ	Uzbekistan
CV	Republica Capului Verde	IQ	Irak	NG	Nigeria	VC	Sfântul Vincent și Grenadinele
CY	Cipru	IR	Iran (Republica Islamică)	NI	Nicaragua	VE	Venezuela (Republica Bolivariană)
CZ	Cehia	IS	Islanda	NL	Olanda	VG	Insulele Virgine Britanice
DE	Germania	IT	Italia	NO	Norvegia	VN	Vietnam
DK	Danemarca	IT	Italia	NP	Nepal	WO	Organizația Mondială de Proprietate Intelectuală (OMPI)
DO	Republica Dominicană	JM	Jamaica	NZ	Noua Zeelandă	YE	Yemen
DZ	Algeria	JO	Iordania	OA	Organizația Africană de Proprietate Intelectuală (OAPI)	ZA	Africa de Sud
				OM	Oman		
				PA	Panama		
				PE	Peru		

# I

## Invenții / Inventions / Изобретения

**P**rotecția juridică a invențiilor în Republica Moldova se asigură în temeiul Legii nr. 50/2008 privind protecția invențiilor.

În conformitate cu Legea, brevetele de invenție sunt eliberate de AGEPI și certifică prioritatea, calitatea de autor și dreptul exclusiv al titularilor de brevete asupra invențiilor. O invenție este brevetabilă dacă este nouă, rezultă dintr-o activitate inventivă și este susceptibilă de aplicare industrială.

Cererea de brevet se depune la AGEPI de către orice persoană care dispune de dreptul de a solicita brevet, personal sau prin reprezentant, și trebuie să includă documentele prevăzute la art. 33 din Lege.

În prezenta Secțiune se publică datele referitoare la cererile de brevet de invenție, brevetele și brevetele de scurtă durată acordate, în special datele bibliografice, rezumatele și, după caz, materialele grafice ale acestora, datele bibliografice referitoare la cererile de brevet european pentru care se solicită validarea în Republica Moldova și la brevetele europene validate, precum și listele brevetelor și brevetelor de scurtă durată eliberate.

Rezumatele cererilor de brevet și ale brevetelor acordate se publică în ordinea indicilor Clasificării Internaționale de Brevete (CIB), prima literă din indice fiind simbolul unei secțiuni CIB.

**L**egal protection of inventions in the Republic of Moldova is afforded on the basis of the Law No. 50/2008 on the Protection of Inventions.

In accordance with this Law, the patents for invention are granted by the AGEPI and shall attest to the priority date, the authorship and the exclusive right of patent owners in the invention. An invention may be patented if it is new, if it involves an inventive step and if it is susceptible of industrial application.

The patent application shall be filed with the AGEPI, directly or through a representative, by any person entitled to apply for a patent, and shall contain the documents provided for in Art. 33 of the Law.

In the Section are published data on patent applications, granted patents and short-term patents for invention, particularly bibliographic data, abstracts and, where appropriate, graphic materials thereof, bibliographic data on European patent applications for which validation in the Republic of Moldova is sought and on validated European patents, and lists of issued patents and short-term patents for invention.

The abstracts of the patent applications and of the granted patents are published in the order of the International Patent Classification (IPC) indexes, the first letter being the symbol of a IPC section.

**П**равовая охрана изобретений в Республике Молдова обеспечивается на основе Закона № 50/2008 об охране изобретений.

В соответствии с Законом, патенты на изобретения выдаются AGEPI и удостоверяют приоритет, авторство и исключительное право патентообладателей на изобретения. Изобретение патентоспособно, если оно является новым, имеет изобретательский уровень и применимо в промышленности.

Заявка на патент подается в AGEPI лицом, которому принадлежит право на получение патента, лично или через представителя и должна содержать документы, предусмотренные в ст. 33 Закона.

В данном Разделе публикуются сведения о заявках на изобретения, о предоставленных патентах на изобретения и краткосрочных патентах, в частности библиографические данные, рефераты и при необходимости их графические изображения, библиографические данные, относящиеся к заявкам на европейские патенты, валидация которых была испрошена в Республике Молдова, и к валидированным европейским патентам, а также перечни выданных патентов на изобретения и краткосрочных патентов на изобретения.

Рефераты заявок на патент и на предоставленные патенты публикуются в порядке индексов Международной патентной классификации (МПК), первая буква индекса обозначая раздел МПК.



**CODURILE INID ÎN BAZA NORMEI OMPI ST.9  
PENTRU IDENTIFICAREA DATELOR BIBLIOGRAFICE REFERITOARE  
LA DOCUMENTELE DE BREVET, PUBLICATE DE AGEPI**

**INID CODES FOR THE IDENTIFICATION BIBLIOGRAPHIC DATA  
IN PATENT DOCUMENTS PUBLISHED BY AGEPI,  
ACCORDING TO WIPO STANDARD ST.9**

**КОДЫ ИНИД (INID) ДЛЯ ИДЕНТИФИКАЦИИ БИБЛИОГРАФИЧЕСКИХ ДАННЫХ,  
ОТНОСЯЩИХСЯ К ПАТЕНТНЫМ ДОКУМЕНТАМ, В СООТВЕТСТВИИ  
СО СТАНДАРТОМ ST.9 ВОИС, ПУБЛИКУЕМЫЕ AGEPI**

- (11) Numărul titlului de protecție  
Number of the title of protection  
Номер охранного документа
- (12) Denumirea tipului de document  
Designation of the kind of document  
Наименование типа документа
- (13) Codul tipului de document conform normei ST.16 OMPI  
Kind-of-document code according to WIPO Standard ST.16  
Код вида документа в соответствии со Стандартом ST.16 ВОИС
- (15) Informații privind corectarea sau modificarea documentului  
Document correction or modification information  
Информация об исправлениях или изменениях, внесенных в документ
- (21) Numărul de depozit  
Number assigned to the application  
Номер заявки
- (22) Data de depozit  
Date of filing the application  
Дата подачи заявки
- (23) Data priorității de expoziție  
Date of exhibition priority  
Дата выставочного приоритета
- (31) Numărul cererii prioritare  
Number assigned to priority application  
Номер приоритетной заявки
- (32) Data de depozit a cererii prioritare  
Date of filing of priority application  
Дата подачи приоритетной заявки
- (33) Țara cererii prioritare, codul conform normei ST.3 OMPI  
Country of the priority application, code according to WIPO Standard ST.3  
Страна приоритетной заявки, код в соответствии со Стандартом ST.3 ВОИС
- (41) Data publicării cererii: numărul BOPI, anul  
Date of publication of the application: number of BOPI, year  
Дата публикации заявки: номер BOPI, год
- (45) Data publicării hotărârii de acordare a titlului de protecție: numărul BOPI, anul  
Date of publication of the decision of grant of the title of protection: number of BOPI, year  
Дата публикации решения о предоставлении охранного документа: номер BOPI, год
- (46) Data publicării traducerii revendicărilor cererii de brevet european  
Date of publication of the translation of the claims of an European patent application  
Дата публикации перевода формулы заявки на европейский патент  
Data publicării traducerii revendicărilor modificate  
Date of publication of the translation of the amended claims  
Дата публикации перевода измененной формулы



- (47) **Data eliberării titlului de protecție: numărul BOPI, anul**  
Date of issuance of the title of protection: number of BOPI, year  
Дата выдачи охранного документа: номер BOPI, год
- (48) **Data publicării documentului corectat sau modificat**  
Date of publication of a corrected or modified document  
Дата публикации скорректированного или измененного документа
- (49) **Data publicării traducerii fasciculului de brevet european validat**  
Date of publication of the translation of the validated European patent specification  
Дата публикации перевода патентного документа валидированного европейского патента  
**Data publicării traducerii fasciculului de brevet european validat menținut în forma modificată**  
Date of publication of the translation of the validated European patent specification maintained in its amended form  
Дата публикации перевода патентного документа валидированного европейского патента в измененной форме
- (51) **Clasificarea Internațională de Brevete**  
International Patent Classification  
Международная патентная классификация
- (54) **Titlul invenției sau denumirea soiului de plantă**  
Title of the invention or name of the plant variety  
Название изобретения или наименование сорта растения
- (56) **Lista documentelor referitoare la stadiul anterior**  
List of prior art documents  
Перечень документов-аналогов
- (57) **Rezumatul sau revendicările**  
Abstract or claims  
Реферат или формула изобретения
- (62) **Numărul și data depozitului cererii anterioare din care prezentul document este divizionar**  
Number and filing date of the earlier application from which the present patent document has been divided up  
Номер и дата подачи более ранней заявки, из которой выделен настоящий документ
- (67) **Numărul cererii transformate și data transformării**  
Number of converted patent application and date of conversion  
Номер преобразованной заявки и дата преобразования
- (68) **Numărul și data de publicare a brevetului de bază pentru certificatul complementar de protecție**  
Number and publication date of the basic patent for the supplementary protection certificate  
Номер и дата публикации основного патента для дополнительного свидетельства об охране
- (71) **Numele solicitantului (solicitanților), codul țării conform normei ST.3 OMPI**  
Name(s) of applicant(s), code of the country according to WIPO Standard ST.3  
Имя заявителя (заявителей), код страны в соответствии со Стандартом ST.3 ВОИС
- (72) **Numele inventatorului (inventatorilor) sau amelioratorului (amelioratorilor), codul țării conform normei ST.3 OMPI**  
Name(s) of inventor(s) or breeder(s), code of the country according to WIPO Standard ST.3  
Имя изобретателя (изобретателей) или селекционера (селекционеров) код страны в соответствии со Стандартом ST.3 ВОИС
- (73) **Numele sau denumirea titularului (titularilor), codul țării conform normei ST.3 OMPI**  
Name(s) of owner(s), code of the country according to WIPO Standard ST.3  
Имя или наименование патентовладельца (патентовладельцев), код страны в соответствии со Стандартом ST.3 ВОИС
- (74) **Numele mandatarului autorizat**  
Name of patent attorney  
Имя патентного поверенного
- (80) **Data publicării de către OEB a mențiunii acordării brevetului european**  
Date of publication of the mention of the grant of the European patent by the EPO  
Дата публикации ЕПВ сведений о предоставлении европейского патента  
**Data publicării de către OEB a mențiunii privind menținerea brevetului european în forma modificată**  
Date of publication of the mention of the grant of the European patent by the EPO in its amended form  
Дата публикации ЕПВ сведений о поддержании европейского патента в измененной форме

- (82) Data publicării solicitării de validare a brevetului european  
Date of publication of the request for validation of the European patent  
Дата публикации заявки о валидации европейского патента
- (85) Data deschiderii fazei naționale în conformitate cu PCT  
Date of commencement of the national phase pursuant to PCT  
Дата открытия национальной фазы в соответствии с PCT
- (86) Cerere internațională (PCT): numărul și data de depozit  
PCT international application: number and filing date  
Международная заявка (PCT): номер и дата подачи
- (87) Publicarea cererii internaționale (PCT) sau cererii comunitare pentru soi de plantă (EC): numărul și data  
Publication of the PCT international application or the community plant variety application (EC): number and date  
Публикация международной заявки (PCT) или заявки на сорт растения Евросоюза: номер и дата подачи
- (92) Numărul și data primei autorizații de lansare pe piață în Republica Moldova a produsului medicamentos sau fitofarmaceutic  
Number and date of the first national authorization to place the medicinal or phytopharmaceutical product on the market in the Republic of Moldova  
Номер и дата первого разрешения на продажу фармацевтического или фитофармацевтического продукта на территории Республики Молдова
- (94) Data expirării termenului de valabilitate a certificatului complementar de protecție  
Date of expiry of the term of validity of the supplementary protection certificate  
Дата истечения срока действия дополнительного свидетельства об охране
- (95) Denumirea produsului protejat printr-un brevet de bază pentru care a fost cerut sau eliberat certificatul complementar de protecție  
Name of the product protected by a basic patent and in respect of which the supplementary protection certificate has been applied for or issued  
Название продукта охраняемого основным патентом, в отношении которого было испрашено или выдано дополнительное свидетельство об охране
- (96) Numărul cererii și data de depozit a cererii de brevet european  
Number and filing date of the European patent application  
Номер и дата подачи заявки на европейский патент
- (97) Numărul și data publicării de către OEB a cererii de brevet european  
Number and date of publication of the European patent application by the EPO  
Номер и дата публикации ЕПВ заявки на европейский патент

**CODURILE PENTRU IDENTIFICAREA DIFERITELOR TIPURI  
DE DOCUMENTE DE BREVET ÎN BAZA NORMEI OMPI ST.16,  
PUBLICATE DE AGEPI**

**CODES FOR THE IDENTIFICATION OF DIFFERENT KINDS  
OF PATENT DOCUMENTS ACCORDING TO WIPO  
STANDARD ST.16, PUBLISHED BY AGEPI**

**КОДЫ ДЛЯ ИДЕНТИФИКАЦИИ РАЗЛИЧНЫХ ВИДОВ ПАТЕНТНЫХ  
ДОКУМЕНТОВ В СООТВЕТСТВИИ СО СТАНДАРТОМ ВОИС ST.16,  
ПУБЛИКУЕМЫЕ AGEPI**

(Lista completă a codurilor utilizate de AGEPI poate fi consultată pe web site-ul AGEPI:  
[http://agepi.gov.md/sites/default/files/2016/01/coduri\\_st16\\_ro\\_18.01.2016.pdf](http://agepi.gov.md/sites/default/files/2016/01/coduri_st16_ro_18.01.2016.pdf))

**1.1 CODURILE PENTRU DOCUMENTELE DE BREVET DE INVENȚIE  
CODES FOR PATENT DOCUMENTS  
КОДЫ ДЛЯ ПАТЕНТНЫХ ДОКУМЕНТОВ**

- A0** – cerere de brevet de invenție publicată înainte de termenul legal de 18 luni de la data de depozit sau data priorității recunoscute  
– patent application published before the established term of 18 months after the filing date or recognized priority date  
– заявка на патент на изобретение, опубликованная раньше установленного 18-месячного срока с даты подачи или даты признанного приоритета

- A1** – cerere de brevet de invenție publicată în termenul legal, împreună cu raportul de documentare
- patent application published within the established term with a search report
  - заявка на патент на изобретение, опубликованная в установленный срок вместе с отчетом о поиске
- A2** – cerere de brevet de invenție publicată în termenul legal, fără raportul de documentare
- patent application published within the established term without a search report
  - заявка на патент на изобретение, опубликованная в установленный срок без отчета о поиске
- A3** – raport de documentare al cererii de brevet de invenție (publicat ulterior publicării cererii)
- search report of a patent application (published after publication of the application)
  - отчет о поиске заявки на изобретение (опубликованный после публикации заявки)
- A8** – cerere de brevet de invenție publicată cu corecturi sau modificări în pagina de capăt (bibliografică) a documentului
- patent application published with corrected or modified first page of the document
  - заявка на патент на изобретение, опубликованная с исправлениями или изменениями в титульном листе
- A9** – cerere de brevet de invenție cu corecturi sau modificări ale oricărei părți a documentului
- patent application with corrections or amendments to any part of the document
  - заявка на патент на изобретение, опубликованная с исправлениями или изменениями любой части документа
- B1** – brevet de invenție acordat
- granted patent for invention
  - предоставленный патент на изобретение
- B2** – brevet de invenție acordat, amendat în urma procedurilor de opoziție
- granted patent for invention, amended after opposition procedures
  - предоставленный патент на изобретение, измененный вследствие процедур возражения
- B8** – brevet de invenție acordat, cu corecturi sau modificări în pagina de capăt (bibliografică) a documentului
- granted patent for invention with corrected or modified first page of the document
  - предоставленный патент на изобретение, с исправлениями или изменениями в титульном листе
- B9** – brevet de invenție acordat, cu corecturi sau modificări ale oricărei părți a documentului
- granted patent for invention with corrections or amendments to any part of the document
  - предоставленный патент на изобретение, с исправлениями или изменениями любой части документа
- C1** – brevet de invenție eliberat
- issued patent for invention
  - выданный патент на изобретение
- C3** – brevet de invenție eliberat, amendat în urma procedurilor de limitare sau anulare
- issued patent for invention, amended after limitation or cancellation procedures
  - выданный патент на изобретение, измененный вследствие процедур ограничения или признания патента недействительным
- C8** – brevet de invenție eliberat, cu corecturi sau modificări în pagina de capăt (bibliografică) a documentului
- issued patent for invention with corrections or amendments to the front (bibliographic) page of the document
  - выданный патент на изобретение, с изменениями или исправлениями в титульном листе документа
- C9** – brevet de invenție eliberat, cu corecturi sau modificări ale oricărei părți a documentului
- issued patent for invention with corrections or amendments to any part of the document
  - выданный патент на изобретение, с изменениями или исправлениями в любой части документа
- T1** – traducerea revendicărilor cererii de brevet european
- translation of the claims of a European patent application
  - перевод формулы заявки на европейский патент
- T2** – traducerea fasciculului de brevet european validat
- translation of the validated European patent specification
  - перевод валидированного европейского патента
- T3** – traducerea fasciculului de brevet european validat menținut în forma modificată
- translation of the validated European patent specification maintained in its amended form
  - перевод валидированного европейского патента, поддерживаемого в измененной форме
- T4** – traducerea fasciculului de brevet european validat menținut în forma limitată
- translation of the validated European patent specification maintained in limited form
  - перевод валидированного европейского патента, поддерживаемого в ограниченной форме
- T8** – traducerea corectată a fasciculului de brevet european validat cu corecturi în pagina de capăt (bibliografică) a documentului
- corrected translation of the validated European patent specification with corrections to the front (bibliographic) page of the document

- скорректированный перевод валидированного европейского патента, с исправлениями в титульном листе документа

- T9** – traducerea corectată a fasciculului de brevet european validat cu corecturi ale oricărei părți a documentului
- corrected translation of the validated European patent specification with corrections to any part of the document
  - скорректированный перевод валидированного европейского патента, с исправлениями в любой части документа

## 1.2 CODURILE PENTRU DOCUMENTELE DE BREVET DE INVENȚIE DE SCURTĂ DURATĂ CODES FOR SHORT-TERM PATENT DOCUMENTS КОДЫ ДЛЯ КРАТКОСРОЧНЫХ ПАТЕНТНЫХ ДОКУМЕНТОВ

- U0** – cerere de brevet de invenție de scurtă durată publicată înainte de termenul legal de 18 luni de la data de depozit sau data priorității recunoscute
- short-term patent application published before the established term of 18 months after the filing date or recognized priority date
  - заявка на краткосрочный патент на изобретение, опубликованная раньше установленного 18-месячного срока с даты подачи или даты признанного приоритета
- U1** – cerere de brevet de invenție de scurtă durată publicată la termen, împreună cu raportul de documentare
- short-term patent application published within the established term together with a search report
  - заявка на краткосрочный патент на изобретение, опубликованная в срок вместе с отчетом о поиске
- U2** – cerere de brevet de invenție de scurtă durată publicată la termen, fără raportul de documentare
- short-term patent application published within the established term without a search report
  - заявка на краткосрочный патент на изобретение, опубликованная в срок без отчета о поиске
- U3** – raport de documentare al unei cereri de brevet de invenție de scurtă durată (publicat ulterior publicării cererii)
- search report of a short-term patent application (published after publication of the application)
  - отчет о поиске по заявке на краткосрочный патент на изобретение (опубликованный после публикации заявки)
- Y** – brevet de invenție de scurtă durată acordat
- granted short-term patent for invention
  - предоставленный краткосрочный патент на изобретение
- Y3** – brevet de invenție de scurtă durată acordat, amendat în urma procedurii de opoziție
- granted short-term patent for invention, amended after opposition procedure
  - предоставленный краткосрочный патент на изобретение, измененный вследствие процедуры возражения
- Y8** – brevet de invenție de scurtă durată acordat, cu corecturi sau modificări în pagina de capăt (bibliografică) a documentului
- granted short-term patent for invention with corrections or amendments to the front (bibliographic) page of the document
  - предоставленный краткосрочный патент на изобретение, с изменениями или исправлениями в титульном листе документа
- Y9** – brevet de invenție de scurtă durată acordat, cu corecturi sau modificări ale oricărei părți a documentului
- granted short-term patent for invention with corrections or amendments to any part of the document
  - предоставленный краткосрочный патент на изобретение, с изменениями или исправлениями в любой части документа
- Z** – brevet de invenție de scurtă durată eliberat
- issued short-term patent for invention
  - выданный краткосрочный патент на изобретение
- Z4** – brevet de invenție de scurtă durată eliberat, amendat în urma procedurilor de limitare sau de anulare
- issued short-term patent for invention, amended after limitation or cancellation procedures
  - выданный краткосрочный патент на изобретение, измененный вследствие процедур ограничения или признания патента недействительным
- Z5** – brevet de invenție de scurtă durată prelungit
- extended short-term patent for invention
  - продленный краткосрочный патент на изобретение
- Z6** – brevet de invenție de scurtă durată prelungit, amendat în urma procedurii de prelungire
- extended short-term patent for invention, amended after extension procedure
  - продленный краткосрочный патент на изобретение, измененный вследствие процедуры продления
- Z8** – brevet de invenție de scurtă durată eliberat sau prelungit, cu corecturi sau modificări în pagina de capăt (bibliografică) a documentului
- issued or extended short-term patent for invention with corrections or amendments to the front (bibliographic) page of the document
  - выданный или продленный краткосрочный патент на изобретение, с изменениями или исправлениями в титульном листе документа

- Z9** – brevet de invenție de scurtă durată eliberat sau prelungit, cu corecturi sau modificări ale oricărei părți  
– issued or extended short-term patent for invention with corrections or amendments to any part of the document  
– выданный или продленный краткосрочный патент на изобретение, с изменениями или исправлениями любой части документа

**CODURILE OMPI PENTRU CODIFICAREA TITLURILOR INFORMAȚIILOR  
REFERITOARE LA INVENȚII, PUBLICATE ÎN BULETINUL OFICIAL  
DE PROPRIETATE INTELECTUALĂ CONFORM NORMEI ST.17**

**WIPO CODES ON CODING OF HEADINGS OF ANNOUNCEMENTS CONCERNING  
INVENTIONS MADE IN THE OFFICIAL BULLETIN OF INTELLECTUAL PROPERTY  
IN ACCORDANCE WITH THE STANDARD ST.17**

**КОДЫ ВОИС ДЛЯ КОДИРОВАНИЯ ЗАГОЛОВКОВ ИНФОРМАЦИИ,  
ОТНОСЯЩЕЙСЯ К ИЗОБРЕТЕНИЯМ, ПУБЛИКУЕМОЙ В ОФИЦИАЛЬНОМ  
БЮЛЛЕТЕНЕ ИНТЕЛЛЕКТУАЛЬНОЙ СОБСТВЕННОСТИ  
В СООТВЕТСТВИИ СО СТАНДАРТОМ ST.17**

- BB1A** Cereri de brevet de invenție publicate  
Published patent applications  
Опубликованные заявки на патент на изобретение
- BB1Y** Cereri de brevet de invenție de scurtă durată publicate  
Published short-term patent applications  
Опубликованные заявки на краткосрочные патенты
- BB2A** Cereri de brevet european pentru care s-a solicitat validarea în Republica Moldova publicate  
Published European patent applications for which validation in the Republic of Moldova has been requested  
Опубликованные заявки на европейский патент, для которых была запрошена валидация в Республике Молдова
- FF4A** Brevete de invenție acordate  
Granted patents for invention  
Предоставленные патенты на изобретения
- FF9Y** Brevete de invenție de scurtă durată acordate  
Granted short-term patents for invention  
Предоставленные краткосрочные патенты на изобретения
- FG9A** Publicarea traducerii fasciculului de brevet european validat în Republica Moldova  
Publication of the translation of the European patent specification validated in the Republic of Moldova  
Публикация перевода описания изобретения к европейскому патенту, валидированному в Республике Молдова
- FA9A** Lista cererilor de brevet de invenție retrase  
List of withdrawn patent applications  
Перечень отозванных заявок на патент
- FC9A** Lista cererilor de brevet de invenție respinse  
List of rejected patent applications  
Перечень отклоненных заявок на патент
- FG4A** Lista brevetelor de invenție eliberate  
List of issued patents for invention  
Перечень выданных патентов на изобретения
- FG9Y** Lista brevetelor de invenție de scurtă durată eliberate  
List of issued short-term patents for invention  
Перечень выданных краткосрочных патентов на изобретение
- FA9Y** Lista cererilor de brevet de invenție de scurtă durată retrase  
List of withdrawn short-term patent applications  
Перечень отозванных заявок на краткосрочный патент
- FC9Y** Lista cererilor de brevet de invenție de scurtă durată respinse  
List of rejected short-term patent applications  
Перечень отклоненных заявок на краткосрочный патент
- FC9E** Lista cererilor de publicare a traducerii fasciculului de brevet european respinse  
List of rejected applications for the publication of the translation of the European patent specification  
Перечень отклоненных заявлений о публикации перевода патентного документа европейского патента

- MM4A** Decăderi din drepturile ce decurg din brevet de invenție  
Forfeiture of rights deriving from the patent for invention  
Утеря прав, вытекающих из патента на изобретение
- MM9Y** Decăderi din drepturile ce decurg din brevet de invenție de scurtă durată  
Forfeiture of rights deriving from the short-term patent for invention  
Утеря прав, вытекающих из краткосрочного патента на изобретение
- ND4Y** Lista brevetelor de invenție de scurtă durată al căror termen de valabilitate a fost prelungit  
List of short-term patents for invention whose term of validity has been extended  
Перечень краткосрочных патентов на изобретения, срок действия которых был продлен
- MK4A** Lista brevetelor de invenție a căror durată de valabilitate a expirat  
List of expired patents for invention  
Перечень патентов на изобретения, срок действия которых истек
- MK4Y** Lista brevetelor de invenție de scurtă durată a căror valabilitate a expirat  
List of short-term patents for invention whose term of validity has been expired  
Перечень краткосрочных патентов на изобретения, срок действия которых истек
- ML9Y** Lista cererilor de prelungire a termenului de valabilitate a brevetului de invenție de scurtă durată respinse  
List of refused applications for extension of the term of validity of a short-term patent  
Перечень отклоненных заявок на продление срока действия краткосрочного патента
- TH4A** Publicarea traducerii corectate a fasciculului de brevet european validat în Republica Moldova  
Publication of the corrected translation of the European patent specification validated in the Republic of Moldova  
Публикация исправленного варианта перевода описания изобретения к европейскому патенту, валидированному в Республике Молдова
- LD4E** Publicarea traducerii fasciculului de brevet european validat în Republica Moldova menținut în forma limitată  
Publication of the translation of the European patent specification validated in the Republic of Moldova, maintained in limited form  
Публикация перевода патентного документа валидированного в Республике Молдова европейского патента, поддерживаемого в ограниченной форме

## SECȚIUNILE CLASIFICĂRII INTERNAȚIONALE DE BREVETE (CIB)

### INTERNATIONAL PATENT CLASSIFICATION SECTIONS (IPC)

#### РАЗДЕЛЫ МЕЖДУНАРОДНОЙ ПАТЕНТНОЙ КЛАССИФИКАЦИИ (МПК)

- |          |  |          |  |
|----------|--|----------|--|
| <b>A</b> | <b>NECESITĂȚI CURENTE ALE VIEȚII</b><br><b>HUMAN NECESSITIES</b><br>УДОВЛЕТВОРЕНИЕ ЖИЗНЕННЫХ<br>ПОТРЕБНОСТЕЙ ЧЕЛОВЕКА  | <b>E</b> | <b>CONSTRUCȚII FIXE</b><br><b>FIXED CONSTRUCTIONS</b><br>СТРОИТЕЛЬСТВО   |
| <b>B</b> | <b>TEHNICI INDUSTRIALE DIVERSE</b><br><b>TRANSPORT PERFORMING</b><br><b>OPERATIONS. TRANSPORTING</b><br><b>РАЗЛИЧНЫЕ ТЕХНОЛОГИЧЕСКИЕ</b><br><b>ПРОЦЕССЫ. ТРАНСПОРТИРОВАНИЕ</b> | <b>F</b> | <b>MECANICĂ. ILUMINAT. ÎNCĂLZIRE. ARMAMENT.</b><br><b>EXPLOZIVE</b><br><b>MECHANICAL ENGINEERING. LIGHTING. HEATING.</b><br><b>WEAPONS. BLASTING</b><br><b>МЕХАНИКА. ОСВЕЩЕНИЕ. ОТОПЛЕНИЕ. ОРУЖИЕ.</b><br><b>ВЗРЫВНЫЕ РАБОТЫ</b> |
| <b>C</b> | <b>CHIMIE ȘI METALURGIE</b><br><b>CHEMISTRY. METALLURGY</b><br>ХИМИЯ И МЕТАЛЛУРГИЯ   | <b>G</b> | <b>FIZICĂ</b><br><b>PHYSICS</b><br>ФИЗИКА  |
| <b>D</b> | <b>TEXTILE ȘI HÂRTIE</b><br><b>TEXTILES. PAPER</b><br>ТЕКСТИЛЬ И БУМАГА  | <b>H</b> | <b>ELECTRICITATE</b><br><b>ELECTRICITY</b><br>ЭЛЕКТРИЧЕСТВО  |

## **BB1A Cereri de brevet de invenție publicate / Published patent applications / Опубликованные заявки на патент на изобретение**

**P**ublicarea în BOPI a cererilor de brevet asigură solicitantului o protecție provizorie în condițiile prevăzute de art. 19 din Legea nr. 50/2008 privind protecția invențiilor. Descrierile cererilor de brevet, ale căror rezumate sunt publicate în BOPI, se află în biblioteca AGEPI, accesibile publicului, și pot fi consultate direct gratuit sau se pot comanda copii, contra cost.

Conform art. 89(1) din Lege, după publicarea cererii de brevet orice persoană poate să prezinte la AGEPI observații referitoare la brevetabilitatea invenției care constituie obiectul cererii de brevet.

**P**ublication of patent applications in BOPI provides for the applicant a provisional protection in accordance with Art. 19 of the Law No. 50/2008 on the Protection of Inventions. Descriptions of the patent applications, the abstracts of which are published in BOPI, are available to the public in the AGEPI library and may be consulted directly or copies may be ordered for payment of an additional fee.

According to Art. 89(1) of the Law, in any proceedings before the AGEPI, following the publication of the patent application, any third party may present observations concerning the patentability of the invention to which the application relates.

**П**убликация заявок на патент в BOPI обеспечивает заявителю временную охрану на условиях, предусмотренных в ст. 19 Закона № 50/2008 об охране изобретений. Описания к заявкам на патенты, рефераты которых опубликованы в BOPI, находятся в библиотеке AGEPI, общедоступны для ознакомления, а за дополнительную плату могут быть заказаны их копии.

Согласно ст. 89(1) Закона, после публикации заявки на патент любое лицо вправе представить в AGEPI свои замечания в отношении патентоспособности изобретения, являющегося предметом заявки на патент.



- (21) a 2021 0046 (13) A1  
 (51) Int. Cl.: A61K 31/30 (2006.01)  
 A61K 31/175 (2006.01)  
 A61K 31/4402 (2006.01)  
 A61P 35/02 (2006.01)  
 C07F 1/08 (2006.01)  
 C07C 337/08 (2006.01)  
 C07D 213/50 (2006.01)
- (22) 2021.07.14  
 (71) UNIVERSITATEA DE STAT DIN MOLDOVA,  
 MD  
 (72) GULEA Aurelian, MD; ȚAPCOV Victor, MD  
 (54) **Utilizare a cloro-{N-etil-N'-[fenil(piridin-2-il)metiliden]carbamo hidrazontioato}cupru în calitate de inhibitor al proliferării celulelor HL-60 ale leucemiei umane mieleide**
- (57) Invenția se referă la chimie și medicină, în particular la utilizarea unui compus coordina-tiv de cupru din clasa tiosemicarbazonaților metalelor de tranziție în calitate de inhibitor al proliferării celulelor HL-60 ale leucemiei umane mieleide și poate găsi aplicare în medicină la tratarea leucozelor.  
 Conform invenției, se revendică utilizarea în calitate de inhibitor al proliferării celulelor HL-60 ale leucemiei umane mieleide a cloro-{N-etil-N'-[fenil(piridin-2-il)metiliden]carbamo hidrazontioato}cupru cu formula:

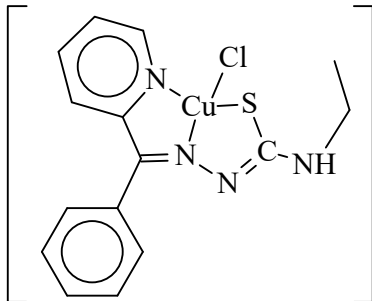

Compusul menționat extinde arsenalul de inhibitori ai celulelor HL-60 ale leucemiei umane mieleide cu activitate biologică înaltă.

Revendicări: 1

- \*  
\* \*
- (54) **Use of chloro-{N-ethyl-N'-[phenyl(pyridin-2-yl)methylidene]carbamo hydrazonothioato}copper as a human myeloid leukemia HL-60 cells proliferation inhibitor**
- (57) The invention relates to chemistry and medicine, in particular to the use of a copper coordination compound of the class of transition metal thiosemicarbazones as a human myeloid leukemia HL-60 cells proliferation inhibitor and can be used in medicine in the treatment of leukemia.  
 According to the invention, claimed is the use as a human myeloid leukemia HL-60 cells

proliferation inhibitor of chloro-{N-ethyl-N'-[phenyl(pyridin-2-yl)methylidene]carbamo hydrazonothioato}copper of the formula:

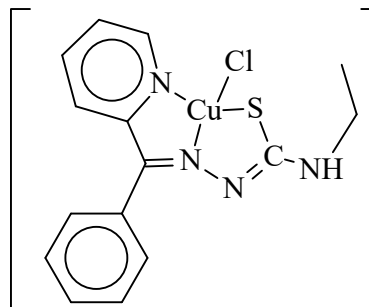

Said compound expands the arsenal of inhibitors of human myeloid leukemia HL-60 cells with high biological activity.

Claims: 1

- \*  
\* \*
- (54) **Применение хлоро-{N-этил-N'-[фенил(пиридин-2-ил)метилиден]карбамогидразонтиоато}меди в качестве ингибитора пролиферации клеток HL-60 миелоидной лейкемии человека**
- (57) Изобретение относится к химии и медицине, в частности к использованию координационного соединения меди класса тиосемикарбазонатов переходных металлов в качестве ингибитора пролиферации клеток HL-60 миелоидной лейкемии человека и может найти применение в медицине при лечении лейкозов.  
 Согласно изобретению, заявляется применение в качестве ингибитора пролиферации клеток HL-60 миелоидной лейкемии человека хлоро-{N-этил-N'-[фенил(пиридин-2-ил)метилиден]карбамогидразонтиоато}меди формулы:

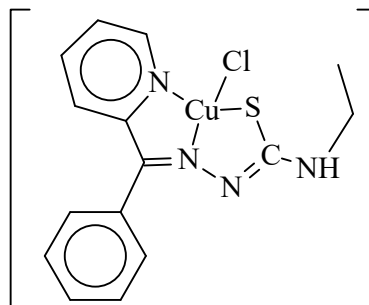

Упомянутое соединение расширяет арсенал ингибиторов клеток HL-60 миелоидной лейкемии человека, с высокой биологической активностью.

П. формулы: 1

- (21) a 2021 0047 (13) A2  
 (51) Int. Cl.: G06Q 50/06 (2012.01)  
 (22) 2021.07.15  
 (71) S. C. ADD-PRODUCTION SRL, MD  
 (72) LAZAREV Alexei, MD  
 (74) PARASCA Dumitru  
 (54) **Sistem pentru monitorizarea, contorizarea, facturarea și achitarea plăților pentru consumul de energie electrică și apă în spațiile închiriate**

- (57) Invenția se referă la sisteme computerizate operate de la distanță, în special, la un sistem utilizat în domeniul închirierii spațiilor locative (apartamentelor), complexelor hoteliere și turistice pentru monitorizarea, contorizarea, facturarea și achitarea plăților pentru consumul individual de electricitate și apă.

Sistemul, conform invenției, conține un server informațional la distanță, care asigură funcționalitatea operațională și interconexiunea tuturor elementelor informaționale, contoare inteligente, instalate la distanță, câte unu în fiecare spațiu de locuit, totodată în contoarele inteligente sunt încorporați o serie de senzori HES (Head Ending System), care servesc pentru acumularea datelor și stocarea ulterioară ale acestora în server, și rele speciale pentru deconectarea sau reconectarea de către proprietar a consumatorului, precum și o aplicație mobilă accesată prin Internet cu telefonul mobil (smartphone). Contoarele inteligente pot fi setate la diferite regimuri de plată (prepay, postpay) și de conectare/deconectare a consumatorului în caz de necesitate și la conectarea mai multor consumatori. Proprietarul poate accesa informația referitor la consumatori și prestabili regimurile de plată pentru fiecare din ei cu ajutorul aplicației mobile.

Revendicări: 5

Figuri: 1

\*  
\* \*

- (54) **System for monitoring, metering, billing and paying bills for electric energy and water consumption in rented spaces**
- (57) The invention relates to remotely controlled computerized systems, in particular to a system used in the field of rental of living spaces (apartments), hotel and tourist complexes for monitoring, metering, billing and paying bills for individual electricity and water consumption.

The system, according to the invention, comprises an informational remote server that provides for the operational functionality and interconnection of all information elements, remotely installed smart meters, one in each living space, at the same time in the smart meters are built-in a number of HES (Head Ending System) sensors, which serve to data acquisition and their subsequent storage on the server, and special relays for disconnection and reconnection of the consumers by the landlord, and a mobile application accessed via the Internet using a mobile phone (smartphone). The smart meters can be set to different modes of payment (prepay, postpay) and of connection/disconnection of consumer in case of need and to connect several consumers. The landlord can access the information about consumers and pre-set the payment modes for each of them using the mobile application.

Claims: 5

Fig.: 1

\*  
\* \*

- (54) **Система мониторинга, учета, выставления счетов и оплаты платежей за потребление электроэнергии и воды в арендованных помещениях**

- (57) Изобретение относится к дистанционно управляемым компьютеризированным системам, в частности, к системе, используемой в сфере аренды жилых помещений (квартир), гостиничных и туристических комплексов для мониторинга, учета, выставления счетов и оплаты платежей за индивидуальное потребление электричества и воды.

Система, согласно изобретению, содержит удаленный информационный сервер, обеспечивающий оперативную функциональность и взаимосвязь всех информационных элементов, интеллектуальные счетчики, установленные дистанционно, по одному в каждом жилом помещении, при этом в интеллектуальные счетчики встроены ряд датчиков HES (Head Ending System), которые служат для накопления данных и их последующего хранения на сервере, и специальные реле для отключения или повторного подключения потребителя арендодателем, а также мобильное приложение с доступом через

Интернет с помощью мобильного телефона (смартфона). Умные счетчики могут быть настроены на разные режимы оплаты (предоплата, постоплата) и подключения/отключения потребителя в случае необходимости и на подключение большего числа потребителей. Арендодатель может получать доступ к информации

о потребителях и предварительно устанавливать режим оплаты для каждого из них с помощью мобильного приложения.

П. формулы: 5

Фиг.: 1

---

**BB2A Cereri de brevet european  
pentru care s-a solicitat validarea  
în Republica Moldova publicate /  
Published European patent applications  
for which validation in the Republic  
of Moldova has been requested /  
Опубликованные заявки на европейский  
патент, для которых была испрашена  
валидация в Республике Молдова**

**A** GEPI publică fiecare solicitare de validare după informarea de către OEB privind achitarea taxei stabilite pentru validare, dar nu înainte de expirarea unui termen de 18 luni de la data depunerii sau, dacă o prioritate a fost revendicată, de la data celei mai vechi priorități. O cerere de brevet european, pentru care s-a plătit taxa de validare, și un brevet european validat vor avea aceleași efecte ca și o cerere de brevet sau un brevet în conformitate cu Legea nr. 50/2008 privind protecția invențiilor.

**A** GEPI shall publish any request for validation after it has been informed by the EPO that the prescribed validation fee has been paid, but not before the expiry of a time limit of 18 months from the filing date or, if priority has been claimed, the earliest priority date. A European patent application for which the validation fee has been paid and a validated European patent shall have the same effects as a patent application and a patent in accordance with the Law No 50/2008 on the Protection of Inventions.

**К** каждое ходатайство о валидации публикуется Агентством после получения от ЕПВ подтверждения оплаты установленной таксы за валидацию, но не ранее истечения 18-месячного срока с даты подачи или, если испрашен приоритет, с даты наиболее раннего приоритета. Заявка на европейский патент, по которой была оплачена такса за валидацию, и валидированный европейский патент имеют то же действие, что и заявка на патент и патент в соответствии с Законом № 50/2008 об охране изобретений.

- (21) **e 2022 1354 (13) A1**  
 (51) **Int.Cl.:** *B61D 3/20* (2006.01.01)  
 (96) 20206753.4, 2020.11.10  
 (97) 3995381, 2022.05.11  
 (71) SWS PS POWER SOLUTIONS GMBH, AT  
 (72) WEGMÜLLER Beat, CH  
 (54) **Aranjament al vagonului articulat pentru tren de mărfuri feroviar**  
**Articulated wagon arrangement for railway goods train**  
**Компоновка сочлененного вагона для грузового железнодорожного поезда**

- (21) **e 2022 1355 (13) A1**  
 (51) **Int.Cl.:** *G01N 33/68* (2006.01.01)  
*G01N 33/566* (2006.01.01)  
*C07K 4/00* (2006.01.01)  
*C07K 17/00* (2006.01.01)  
*C12N 5/0783* (2010.01.01)  
*A61P 35/00* (2006.01.01)  
 (96) 21190202.8, 2017.06.27  
 (97) 3992632, 2022.05.04  
 (31) 201662355236P  
 (32) 2016.06.27  
 (33) US  
 (71) JUNO THERAPEUTICS, INC., US  
 (72) TAREEN Semih U., US; SISSONS James, US; FROHLICH Mark, US; EBENS Allen, US  
 (54) **Epitopi MHC-E restricționați, molecule de legare și procedee și utilizări asociate**  
**MHC-E restricted epitopes, binding molecules and related methods and uses**  
**МНС-Е-рестриктированные эпитопы, связывающие молекулы и связанные с ними способы и применения**

- (21) **e 2022 1356 (13) A1**  
 (51) **Int.Cl.:** *C07K 16/10* (2006.01.01)  
*A61K 39/395* (2006.01.01)  
 (96) 21192543.3, 2016.12.14  
 (97) 3992206, 2022.05.04  
 (31) 201562267652P  
 (32) 2015.12.15  
 (33) US  
 (71) GILEAD SCIENCES, INC., US

- (72) BALAKRISHNAN Mini, US; CARR Brian A., US; CORBIN John, US; PACE Craig S., US; THOMSEN Nathan D., US; ZHANG Xue, US  
 (54) **Anticorpi de neutralizare a virusului imunodeficienței umane**  
**Human immunodeficiency virus neutralizing antibodies**  
**Нейтрализующие вирус иммунодефицита человека антитела**

- (21) **e 2022 1357 (13) A1**  
 (51) **Int.Cl.:** *A61K 31/16* (2006.01.01)  
*A61P 7/06* (2006.01.01)  
*C07D 213/16* (2006.01.01)  
*A61K 9/20* (2006.01.01)  
*A61K 9/28* (2006.01.01)  
*A61K 31/4418* (2006.01.01)  
*C07D 213/81* (2006.01.01)  
 (96) 21199787.9, 2016.03.31  
 (97) 3995138, 2022.05.11  
 (31) 201562141420P; 201562270168P  
 (32) 2015.04.01; 2015.12.21  
 (33) US; US  
 (71) AKEBIA THERAPEUTICS INC., US  
 (72) SMITH Alexander, US; CHANDORKAR Gurudatt Ajay, US; ETTE Ene Ikpong, US; MARONI Bradley John, US; HARTMAN Charlotte Suzanne, US; FARZANEH-FAR Ramin, US; INRIG Jula Kern, US  
 (54) **Compoziții și metode de tratament al anemiei**  
**Compositions and methods for treating anemia**  
**Композиции и методы лечения анемии**

- (21) **e 2022 1358 (13) A1**  
 (51) **Int.Cl.:** *C07K 16/40* (2006.01.01)  
*A61P 17/00* (2006.01.01)  
*A61P 35/00* (2006.01.01)  
 (96) 21702978.4, 2021.02.01  
 (87) WO 2021/156170, 2021.08.12  
 (31) 202001447  
 (32) 2020.02.03  
 (33) GB  
 (71) UCB BIOPHARMA SRL, BE  
 (72) DEDI Neesha, GB; ELLIOTT Peter Charles, GB; LEYSEN Seppe Frans Roman, GB; MASON Sean, GB; MCMILLAN David James, GB; NESS Gillian Claire, GB; PENGO Niccolo, GB;

REDHEAD Martin Anthony, GB; TURNER Alison, GB; TYSON Kerry Louise, GB

(54) **Anticorpi împotriva KLK5**  
**Antibodies against KLK5**  
**Антитела против KLK5**

---

(21) **e 2022 1359 (13) A1**

(51) **Int.Cl.:** C07K 16/40 (2006.01.01)  
A61P 17/00 (2006.01.01)  
A61P 35/00 (2006.01.01)

(96) 21702982.6, 2021.02.01

(87) WO 2021/156171, 2021.08.12

(31) 202001447; 202008022

(32) 2020.02.03; 2020.05.28

(33) GB; GB

(71) UCB BIOPHARMA SRL, BE

(72) DEDI Neesha, GB; ELLIOTT Peter Charles, GB; LEYSEN Seppe Frans Roman, GB; MASON Sean, GB; MCMILLAN David James, GB; NESS Gillian Claire, GB; PENGO Niccolo, GB; REDHEAD Martin Anthony, GB; TURNER Alison, GB; TYSON Kerry Louise, GB

(54) **Anticorpi împotriva KLK5**  
**Antibodies against KLK5**  
**Антитела против KLK5**

---

(21) **e 2022 1360 (13) A1**

(51) **Int.Cl.:** A61K 39/395 (2006.01.01)  
A61P 35/00 (2006.01.01)  
C07K 16/28 (2006.01.01)  
C07K 16/46 (2006.01.01)

(96) 21704444.5, 2021.02.04

(87) WO 2021/156326, 2021.08.12

(31) 202062970046P; 202063027702P;  
202063110633P

(32) 2020.02.04; 2020.05.20; 2020.11.06

(33) US; US; US

(71) GENMAB A/S, DK; BIONTECH SE, DE

(72) SAHIN Ugur, DE; MUIK Alexander, DE; AL-TINTAS Isil, NL; FORSSMANN Ulf, DK; SASSER Kate, US; JURE-KUNKEL Maria N., US; GUPTA Manish, US

(54) **Anticorpi pentru utilizare în terapie**  
**Antibodies for use in therapy**  
**Антитела для применения в терапии**

(21) **e 2022 1361 (13) A1**

(51) **Int.Cl.:** A61P 29/00 (2006.01.01)  
A61P 35/00 (2006.01.01)  
A61P 37/00 (2006.01.01)  
C07D 215/38 (2006.01.01)  
C07D 401/04 (2006.01.01)  
C07D 401/14 (2006.01.01)  
C07D 403/04 (2006.01.01)  
C07D 405/14 (2006.01.01)  
C07D 409/14 (2006.01.01)  
C07D 413/14 (2006.01.01)  
C07D 471/04 (2006.01.01)  
A61K 31/4709 (2006.01.01)

(96) 21704615.0, 2021.02.04

(87) WO 2021/156787, 2021.08.12

(31) 202062969688P

(32) 2020.02.04

(33) US

(71) JANSSEN BIOTECH, INC., US

(72) KUDUK Scott, US; ZHANG Xuqing, US

(54) **Compuși heterociclici în calitate de inhibitori ai dihidroorotat dehidrogenazei**  
**Heterocyclic compounds as dihydroorotate dehydrogenase inhibitors**  
**Гетероциклические соединения в качестве ингибиторов дигидрооротатдегидрогеназы**

---

(21) **e 2022 1362 (13) A1**

(51) **Int.Cl.:** A61K 36/21 (2006.01.01)  
A61K 36/9062 (2006.01.01)  
A61K 36/67 (2006.01.01)  
A61K 36/575 (2006.01.01)  
A61P 19/02 (2006.01.01)  
A61K 31/00 (2006.01.01)

(96) 21708882.2, 2021.02.07

(87) WO 2021/159042, 2021.08.12

(31) 202062970792P

(32) 2020.02.06

(33) US

(71) UNIGEN, INC., US

(72) YIMAM Mesfin, US; JIAO Ping, US; HORM Teresa, US; HONG Mei, US; O'NEAL Alexandria, US; JIA Qi, US

(54) **Compoziții care conțin extracte de Alpinia și alte plante pentru îmbunătățirea sănătății articulațiilor și tratarea artritei**  
**Compositions comprising extracts of Alpinia and other plants for improving joint health and treating arthritis**  
**Композиции, содержащие экстракты Алпинии и других растений, для улучшения здоровья суставов и лечения артрита**

- (21) e 2022 1363 (13) A1
- (51) Int.Cl.: C07D 487/10 (2006.01.01)  
A61K 31/496 (2006.01.01)  
A61K 31/497 (2006.01.01)  
A61K 31/498 (2006.01.01)  
A61K 31/4985 (2006.01.01)  
A61K 31/501 (2006.01.01)  
A61K 31/506 (2006.01.01)  
A61K 31/513 (2006.01.01)  
A61K 31/517 (2006.01.01)  
A61K 31/5386 (2006.01.01)  
A61P 25/14 (2006.01.01)  
A61P 25/16 (2006.01.01)  
A61P 25/18 (2006.01.01)  
A61P 25/30 (2006.01.01)  
C07D 519/00 (2006.01.01)
- (96) 21709200.6, 2021.02.03
- (87) WO 2021/158698, 2021.08.12
- (31) 202062970465P
- (32) 2020.02.05
- (33) US
- (71) NEUROCRINE BIOSCIENCES, INC., US
- (72) HARRIOTT Nicole, US; PAGANO Nicholas, US; LEY Corinne Rose, US
- (54) **Antagoniști ai receptorului muscarinic 4 și procedee de utilizare**  
**Muscarinic receptor 4 antagonists and methods of use**  
**Антагонисты мускаринового рецептора 4 и способы применения**
- 
- (21) e 2022 1364 (13) A1
- (51) Int.Cl.: A61K 39/12 (2006.01.01)  
A61K 39/215 (2006.01.01)  
A61P 11/00 (2006.01.01)  
A61P 31/14 (2006.01.01)
- (96) 21709270.9, 2021.02.06
- (87) WO 2021/159040, 2021.08.12
- (31) 202062971825P; 202063016175P;  
202063044330P; 202063063137P
- (32) 2020.02.07; 2020.04.27; 2020.06.25;  
2020.08.07
- (33) US; US; US; US
- (71) MODERNATX, INC., US
- (72) STEWART-JONES Guillaume, US; CARFI Andrea, US; ELBASHIR Sayda Mahgoub, US; METKAR Mihir, US
- (54) **Vaccinuri cu domeniul ARNm SARS-CoV-2**  
**SARS-CoV-2 mRNA domain vaccines**  
**Вакцины с доменом мРНК SARS-CoV-2**
- 
- (21) e 2022 1365 (13) A1
- (51) Int.Cl.: A61K 9/00 (2006.01.01)  
A61M 15/00 (2006.01.01)  
A61K 9/14 (2006.01.01)
- (96) 21710048.6, 2021.02.08
- (87) WO 2021/156839, 2021.08.12
- (31) 202000002368
- (32) 2020.02.06
- (33) IT
- (71) SOFAR S.P.A., IT
- (72) BIFFI Andrea, IT; FIORE Walter, IT
- (54) **Compoziție sub formă de pulbere care conține extract de *Cannabis sativa* pentru tratamentul inflamațiilor sau infecțiilor sau alergiilor sistemului respirator și/sau al hipersecreției de mucus și dispozitiv pentru dozarea acesteia**  
**Composition in the form of powder containing an extract of *Cannabis sativa* for the treatment of inflammations or infections or allergies of the respiratory system and/or hypersecretion of the mucus, and device for its dosage**  
**Композиция в виде порошка, содержащая экстракт *Cannabis sativa* для лечения воспалений или инфекций или аллергии дыхательной системы и/или гиперсекреции слизи, и устройство для ее дозирования**
- 
- (21) e 2022 1366 (13) A1
- (51) Int.Cl.: C07D 213/36 (2006.01.01)  
C07C 275/28 (2006.01.01)  
A61P 3/00 (2006.01.01)  
A61P 25/16 (2006.01.01)  
A61P 29/00 (2006.01.01)  
A61P 35/00 (2006.01.01)  
C07D 205/04 (2006.01.01)  
C07D 207/16 (2006.01.01)  
C07D 213/81 (2006.01.01)  
C07D 241/12 (2006.01.01)  
C07D 295/073 (2006.01.01)  
C07D 305/08 (2006.01.01)  
C07D 309/14 (2006.01.01)  
C07D 331/04 (2006.01.01)  
C07D 333/08 (2006.01.01)  
C07D 335/02 (2006.01.01)  
C07D 491/22 (2006.01.01)  
A61K 31/17 (2006.01.01)  
A61K 31/4422 (2006.01.01)
- (96) 21710105.4, 2021.02.05
- (87) WO 2021/159015, 2021.08.12
- (31) 202062971838P
- (32) 2020.02.07



- (33) US  
 (71) CYTOKINETICS, INC., US  
 (72) ROMERO Antonio, US; CHANDRA Aroop, US; EVANS Christopher Edward, US; SHEN Min-xing, US  
 (54) **Modulatori ai NAMPT**  
**NAMPT modulators**  
**Модуляторы NAMPT**

- 
- (21) **e 2022 1367 (13) A1**  
 (51) **Int.Cl.: C07K 16/28** (2006.01.01)  
 (96) 21711074.1, 2021.02.05  
 (87) WO 2021/159029, 2021.08.12  
 (31) 202062971688P  
 (32) 2020.02.07  
 (33) US  
 (71) VELOS BIO INC., US  
 (72) WATKINS Jeffrey D., US; VO Thanh-Trang, US; WATKINS J. Monty, US  
 (54) **Anticorpi anti-ROR1 și compoziții**  
**Anti-ROR1 antibodies and compositions**  
**Антитела к ROR1 и композиции**

- 
- (21) **e 2022 1368 (13) A1**  
 (51) **Int.Cl.: C12N 15/113** (2010.01.01)  
**A61K 31/712** (2006.01.01)  
**A61K 31/7125** (2006.01.01)  
 (96) 21711973.4, 2021.02.05  
 (87) WO 2021/158858, 2021.08.12  
 (31) 202062971906P; 202062981965P; 202063019076P  
 (32) 2020.02.07; 2020.02.26; 2020.05.01  
 (33) US; US; US  
 (71) INTELLIA THERAPEUTICS, INC., US  
 (72) ODATE Shobu, US; SEITZER Jessica Lynn, US  
 (54) **Compoziții și procedee pentru editarea genei kalikreinei (KLKB1)**  
**Compositions and methods for kallikrein (KLKB1) gene editing**  
**Композиции и способы редактирования гена калликреина (KLKB1)**

- (21) **e 2022 1369 (13) A1**  
 (51) **Int.Cl.: C12Q 1/6883** (2018.01.01)  
**C12Q 1/70** (2006.01.01)  
 (96) 21726451.4, 2021.02.05  
 (87) WO 2021/156828, 2021.08.12  
 (31) 202062970903P; 202063038188P; 202063056847P  
 (32) 2020.02.06; 2020.06.12; 2020.07.27  
 (33) US; US; US  
 (71) JANSSEN SCIENCES IRELAND UNLIMITED COMPANY, IE  
 (72) TUEFFERD Marianne Isabelle, BE; CRABBE Marjolein, BE; BOLLEKENS Jacques Armand Henri, BE; AERSSSENS Jeroen Marcel Maria Roger, BE; DI CARA Alessandro, FR  
 (54) **Biomarkeri și utilizările acestora în tratamentul infecției cronice cu hepatită B**  
**Biomarkers and uses thereof in the treatment of chronic hepatitis B infection**  
**Биомаркеры и их применения в лечении хронического гепатита B**

- 
- (21) **e 2022 1370 (13) A1**  
 (51) **Int.Cl.: C07K 14/00** (2006.01.01)  
**C12N 15/62** (2006.01.01)  
**A61K 47/68** (2017.01.01)  
 (96) 21750037.0, 2021.02.05  
 (87) WO 2021/158986, 2021.08.12  
 (31) 202062971758P; 202063091704P; 202063111586P; 202163135974P  
 (32) 2020.02.07; 2020.10.14; 2020.11.09; 2021.01.11  
 (33) US; US; US; US  
 (71) DENALI THERAPEUTICS INC., US  
 (72) ARGUELLO Annie, US; CAHAN Heather, US; DARYANI Vinay M., US; GROVER Anita, US; TROYER Matthew D., US  
 (54) **Metode de tratament al sindromului Hunter**  
**Methods for the treatment of Hunter syndrome**  
**Методы лечения синдрома Хантера**

- 
- (21) **e 2022 1371 (13) A1**  
 (51) **Int.Cl.: A61K 38/04** (2006.01.01)  
**A61K 38/06** (2006.01.01)  
**A61K 38/12** (2006.01.01)  
**C07K 5/00** (2006.01.01)  
**C07K 5/08** (2006.01.01)  
**C07K 5/12** (2006.01.01)

- (96) 21750583.3, 2021.02.01  
 (87) WO 2021/158463, 2021.08.12  
 (31) 202062969311P; 202063124927P  
 (32) 2020.02.03; 2020.12.14  
 (33) US; US  
 (71) PALATIN TECHNOLOGIES, INC., US  
 (72) YANG Wei, US; DODD John H., US; METZGER Axel, US  
 (54) **Peptide ciclice specifice receptorului legat de diamină**  
**Diamine-linked receptor-specific cyclic peptides**  
**Диамин-связанные рецептор-специфические циклические пептиды**

- (96) 21751045.2, 2021.02.04  
 (87) WO 2021/155467, 2021.08.12  
 (31) 202062969894P  
 (32) 2020.02.04  
 (33) US  
 (71) MINDSET PHARMA INC., CA  
 (72) SLASSI Abdelmalik, CA; ARAUJO Joseph, CA  
 (54) **Derivați 3-pirolidin-indol în calitate de agenți psihedelici serotonergici pentru tratamentul tulburărilor SNC**  
**3-Pyrrolidine-indole derivatives as serotonergic psychedelic agents for the treatment of CNS disorders**  
**Производные 3-пирролидин-индола в качестве серотонинергических психоделических агентов для лечения расстройств ЦНС**

---

(21) e 2022 1372 (13) A1

- (51) **Int.Cl.:** C07D 209/16 (2006.01.01)  
 A61K 31/4045 (2006.01.01)  
 A61K 31/675 (2006.01.01)  
 A61P 25/00 (2006.01.01)  
 C07F 9/572 (2006.01.01)  
 C12N 5/07 (2010.01.01)  
 C12Q 1/00 (2006.01.01)
- (96) 21750671.6, 2021.02.04  
 (87) WO 2021/155468, 2021.08.12  
 (31) 202062969934P  
 (32) 2020.02.04  
 (33) US  
 (71) MINDSET PHARMA INC., CA  
 (72) SLASSI Abdelmalik, CA; ARAUJO Joseph, CA  
 (54) **Derivați de psilocină în calitate de agenți psihedelici serotonergici pentru tratamentul tulburărilor SNC**  
**Psilocin derivatives as serotonergic psychedelic agents for the treatment of CNS disorders**  
**Производные псилоцина в качестве серотонинергических психоделических агентов для лечения расстройств ЦНС**

---

(21) e 2022 1374 (13) A1

- (51) **Int.Cl.:** C07D 413/12 (2006.01.01)  
 C07D 413/14 (2006.01.01)  
 C07D 413/00 (2006.01.01)
- (96) 21751181.5, 2021.02.03  
 (87) WO 2021/158663, 2021.08.12  
 (31) 202062971002P; 202063010212P  
 (32) 2020.02.06; 2020.04.15  
 (33) US; US  
 (71) PERFUSE THERAPEUTICS, INC., US  
 (72) GURKAN Sevgi, US; DING Zhongli, US; FLOYD David, US  
 (54) **Compoziții pentru tratamentul bolilor oculare**  
**Compositions for treatment of ocular diseases**  
**Композиции для лечения глазных заболеваний**

---

(21) e 2022 1373 (13) A1

- (51) **Int.Cl.:** C07D 403/06 (2006.01.01)  
 A61K 31/404 (2006.01.01)  
 A61K 31/675 (2006.01.01)  
 A61P 25/00 (2006.01.01)  
 C07D 401/14 (2006.01.01)  
 C07F 9/6558 (2006.01.01)  
 C12N 5/07 (2010.01.01)  
 C12Q 1/02 (2006.01.01)

---

(21) e 2022 1375 (13) A1

- (51) **Int.Cl.:** C07D 209/16 (2006.01.01)  
 A61K 31/404 (2006.01.01)  
 A61K 31/4045 (2006.01.01)  
 A61K 31/454 (2006.01.01)  
 A61K 31/675 (2006.01.01)  
 A61P 25/00 (2006.01.01)  
 C07D 401/12 (2006.01.01)  
 C07F 9/572 (2006.01.01)  
 C12N 5/07 (2010.01.01)  
 C12Q 1/02 (2006.01.01)

- (96) 21751268.0, 2021.02.04  
 (87) WO 2021/155470, 2021.08.12  
 (31) 202062969934P  
 (32) 2020.02.04  
 (33) US  
 (71) MINDSET PHARMA INC., CA  
 (72) SLASSI Abdelmalik, CA; ARAUJO Joseph, CA  
 (54) **Derivați de psilocină în calitate de agenți psihedelici serotoninergici pentru tratamentul tulburărilor SNC**  
**Psilocin derivatives as serotonergic psychedelic agents for the treatment of CNS disorders**  
**Производные псилоцина в качестве серотонинергических психоделических агентов для лечения расстройств ЦНС**

- (21) **e 2022 1376 (13) A1**  
 (51) **Int.Cl.:** *G01N 21/78* (2006.01.01)  
*G01N 21/25* (2006.01.01)  
*G01J 3/42* (2006.01.01)  
 (96) 21878745.5, 2021.04.13  
 (87) WO 2022/219373, 2022.10.20  
 (71) RYNAN TECHNOLOGIES PTE. LTD., SG  
 (72) HONG Cuong Q., VN; BUI Dat T., VN; TRAN Truong N., VN; LE Tri H., VN; PHAM Truong T., VN; NGUYEN My T., VN; NGUYEN Camtho T., VN; NGUYEN Vietthu T., VN; DOAN Nam Q., VN; PHAN Quy M., VN  
 (54) **Sistem spectrofotometric și metodă de management fără fir al calității apei din bazinul de acvacultură**  
**Spectrophotometric system and method for wireless water quality management of aquaculture basin**  
**Спектрофотометрическая система и метод беспроводного управления качеством воды аквакультурного бассейна**

- (21) **e 2022 1377 (13) A1**  
 (51) **Int.Cl.:** *C07D 515/22* (2006.01.01)  
*A61P 35/00* (2006.01.01)  
*A61K 31/4995* (2006.01.01)  
 (96) 22187664.2, 2018.04.27  
 (97) 4101855, 2022.12.14  
 (31) 17382228; 17382497  
 (32) 2017.04.27; 2017.07.26  
 (33) EP; EP

- (71) PHARMA MAR S.A., ES  
 (72) MARCHANTE Maria del Carmen Cuevas, ES; SOLLOSO Andrés Francesch, ES; BARRASA Valentin Martinez, ES  
 (54) **Compuși antitumorali**  
**Antitumoral compounds**  
**Противоопухолевые соединения**

- (21) **e 2022 1378 (13) A1**  
 (51) **Int.Cl.:** *C08F 232/08* (2006.01.01)  
*C08F 244/00* (2006.01.01)  
*C08F 212/08* (2006.01.01)  
*C08F 8/04* (2006.01.01)  
*C09J 123/02* (2006.01.01)  
*C09J 123/08* (2006.01.01)  
*C09J 145/00* (2006.01.01)  
*C08F 2/01* (2006.01.01)

- (96) 21704798.4, 2021.02.12  
 (87) WO 2021/160844, 2021.08.19  
 (31) 20157171  
 (32) 2020.02.13  
 (33) EP  
 (71) RAIN CARBON GERMANY GMBH, DE  
 (72) NAU Manuel, DE; DREISEWERD Björn, DE; LIU Jun, DE; FUHRMANN Edgar, DE; HEITMANN Matthias, DE  
 (54) **Rășină hidrocarbonată și procedeu de obținere a acesteia**  
**Hydrocarbon resin and process for production thereof**  
**Углеводородная смола и способ ее получения**

- (21) **e 2022 1379 (13) A1**  
 (51) **Int.Cl.:** *C07D 401/08* (2006.01.01)  
*C07D 403/08* (2006.01.01)  
*C07D 413/08* (2006.01.01)  
*A61K 31/403* (2006.01.01)  
*A61K 31/423* (2006.01.01)  
*A61K 31/438* (2006.01.01)  
*A61P 25/00* (2006.01.01)  
*A61P 27/00* (2006.01.01)  
*A61P 29/00* (2006.01.01)  
*A61P 35/00* (2006.01.01)

- (96) 21705124.2, 2021.02.09  
 (87) WO 2021/160602, 2021.08.19  
 (31) 202062972484P  
 (32) 2020.02.10  
 (33) US  
 (71) JANSSEN PHARMACEUTICA NV, BE

- (72) AMERIKS Michael K., US; BERRY Cynthia B., US; GARCIA-REYNAGA Pablo, US; LAFORTEZA Brian Ngo, US; LIANG Jimmy T., US
- (54) **Modulatori ai monoacilglicerol lipazei**  
**Monoacylglycerol lipase modulators**  
**Модуляторы моноацилглицероллипазы**

---

(21) e 2022 1380 (13) A1

- (51) **Int.Cl.:** C07C 231/02 (2006.01.01)  
C07C 231/16 (2006.01.01)  
C07C 51/487 (2006.01.01)  
C07C 51/41 (2006.01.01)  
C07B 53/00 (2006.01.01)
- (96) 21705448.5, 2021.02.10
- (87) WO 2021/160649, 2021.08.19
- (31) 202062972779P
- (32) 2020.02.11
- (33) US
- (71) CHEMINOVA A/S, DK
- (72) SØNDERGAARD Kåre, US
- (54) **Procedeu de sinteză a S-beflubutamidei cu utilizarea hidrogenării asimetrice**  
**Process for the synthesis of S-beflubutamid using asymmetric hydrogenation**  
**Способ синтеза S-бефлубутамида с использованием асимметричного гидрирования**

---

(21) e 2022 1381 (13) A1

- (51) **Int.Cl.:** A61K 31/498 (2006.01.01)  
A61K 31/555 (2006.01.01)  
A61K 33/243 (2019.01.01)  
A61K 39/395 (2006.01.01)  
A61K 45/06 (2006.01.01)  
A61P 35/04 (2006.01.01)
- (96) 21706186.0, 2021.02.11
- (87) WO 2021/160763, 2021.08.19
- (31) 202062975526P; 202063025817P; 202063055187P; 202063078205P; 202063078736P; 202063083316P
- (32) 2020.02.12; 2020.05.15; 2020.07.22; 2020.09.14; 2020.09.15; 2020.09.25
- (33) US; US; US; US; US; US
- (71) JANSSEN PHARMACEUTICA NV, BE
- (72) MONGA Manish, US

- (54) **Inhibitori ai tirozinkinazei FGFR și agenți anti-PD1 pentru tratamentul carcinomului urotelial**  
**FGFR tyrosine kinase inhibitors and anti-PD1 agents for the treatment of urothelial carcinoma**  
**Ингибиторы тирозинкиназы FGFR и агенты против PD1 для лечения уротелиальной карциномы**

---

(21) e 2022 1382 (13) A1

- (51) **Int.Cl.:** A61K 31/498 (2006.01.01)  
A61P 35/04 (2006.01.01)
- (96) 21706187.8, 2021.02.11
- (87) WO 2021/160764, 2021.08.19
- (31) 202062975547P; 202063018914P; 202063118475P
- (32) 2020.02.12; 2020.05.01; 2020.11.25
- (33) US; US; US
- (71) JANSSEN PHARMACEUTICA NV, BE
- (72) MONGA Manish, US; BAIG Mahadi Ali, US
- (54) **Inhibitori ai tirozinkinazei FGFR pentru tratamentul cancerului vezicii urinare invaziv non-muscular cu risc ridicat**  
**FGFR tyrosine kinase inhibitors for the treatment of high-risk non-muscle invasive bladder cancer**  
**Ингибиторы тирозинкиназы FGFR для лечения немышечно-инвазивного рака мочевого пузыря высокого риска**

---

(21) e 2022 1383 (13) A1

- (51) **Int.Cl.:** C07K 16/42 (2006.01.01)  
G01N 33/577 (2006.01.01)
- (96) 21706396.5, 2021.02.10
- (87) WO 2021/161197, 2021.08.19
- (31) 202062972750P
- (32) 2020.02.11
- (33) US
- (71) CRISPR THERAPEUTICS AG, CH
- (72) KUMAR Lalit, US
- (54) **Anticorpi antiidiotipici țintiți asupra receptorului antigenic chimeric anti-CD19**  
**Anti-idiotypic antibodies targeting anti-CD19 chimeric antigen receptor**  
**Антиидиотипические антитела, нацеленные на химерный антигенный рецептор против CD19**

- (21) **e 2022 1384** (13) **A1**  
 (51) **Int.Cl.:** **A61K 39/00** (2006.01.01)  
**A61P 35/00** (2006.01.01)  
**C07K 14/47** (2006.01.01)  
 (96) 21706713.1, 2021.02.12  
 (87) WO 2021/161244, 2021.08.19  
 (31) 202062976384P  
 (32) 2020.02.14  
 (33) US  
 (71) JANSSEN BIOTECH, INC., US  
 (72) BHARGAVA Vipul, US; KRISHNA Vinod, US;  
 POCALYKO David J., US; SAFABAKHSH  
 Pegah, US; SEPULVEDA Manuel Alejandro,  
 US  
 (54) **Neoantigene exprimate în cancerul ovarian  
 și utilizările acestora**  
**Neoantigens expressed in ovarian cancer  
 and their uses**  
**Неоантигены, экспрессируемые при раке  
 яичников, и их применения**
- 
- (21) **e 2022 1385** (13) **A1**  
 (51) **Int.Cl.:** **C07K 16/40** (2006.01.01)  
**C07K 16/10** (2006.01.01)  
**A61P 31/16** (2006.01.01)  
**A61P 31/14** (2006.01.01)  
 (96) 21708898.8, 2021.02.09  
 (87) WO 2021/163076, 2021.08.19  
 (31) 202062972338P; 202063021016P;  
 202063094199P  
 (32) 2020.02.10; 2020.05.06; 2020.10.20  
 (33) US; US; US  
 (71) REGENERON PHARMACEUTICALS, INC.,  
 US  
 (72) BAUM Alina, US; KYRATSOUS Christos, US;  
 PURCELL Lisa, US  
 (54) **Anticorpi anti-TMPRSS2 și fragmente de  
 legare a antigenului**  
**Anti-TMPRSS2 antibodies and antigen-  
 binding fragments**  
**Антитела против TMPRSS2 и антигенсвяза-  
 зывающие фрагменты**
- 
- (21) **e 2022 1386** (13) **A1**  
 (51) **Int.Cl.:** **A61K 39/12** (2006.01.01)  
**A61P 31/20** (2006.01.01)  
 (96) 21709566.0, 2021.02.09  
 (87) WO 2021/163002, 2021.08.19  
 (31) 202062976673P  
 (32) 2020.02.14  
 (33) US  
 (71) MERCK SHARP & DOHME LLC, US  
 (72) GINDY Marian E., US; BILELLO John P., US;  
 ESPESETH Amy S., US; BETT Andrew J., US;  
 FU Tong-Ming, US  
 (54) **Vaccin anti-VPU**  
**HPV vaccine**  
**Вакцина против ВПЧ**
- 
- (21) **e 2022 1387** (13) **A1**  
 (51) **Int.Cl.:** **C12N 15/113** (2010.01.01)  
**A61K 31/7088** (2006.01.01)  
 (96) 21709580.1, 2021.02.09  
 (87) WO 2021/163066, 2021.08.19  
 (31) 202062972519P; 202063055627P;  
 202163140714P  
 (32) 2020.02.10; 2020.07.23; 2021.01.22  
 (33) US; US; US  
 (71) ALNYLAM PHARMACEUTICALS, INC., US  
 (72) KEATING Mark, US; SCHLEGEL Mark K., US;  
 CASTORENO Adam, US; JADHAV Vasant R.,  
 US; KAITTANIS Charalambos, US; CASTEL-  
 LANOS-RIZALDOS Elena, US; PANDYA Bha-  
 umik A., US; MCININCH James D., US  
 (54) **Compoziții și procedee pentru silențierea  
 expresiei VEGF-A**  
**Compositions and methods for silencing  
 VEGF-A expression**  
**Композиции и способы для сайленсинга  
 экспрессии VEGF-A**
- 
- (21) **e 2022 1388** (13) **A1**  
 (51) **Int.Cl.:** **C07K 16/28** (2006.01.01)  
**A61K 39/395** (2006.01.01)  
**A61P 19/08** (2006.01.01)  
**A61K 39/00** (2006.01.01)  
 (96) 21710676.4, 2021.02.10  
 (87) WO 2021/163170, 2021.08.19  
 (31) 202062975047P; 202063030131P  
 (32) 2020.02.11; 2020.05.26  
 (33) US; US  
 (71) REGENERON PHARMACEUTICALS, INC.,  
 US  
 (72) IDONE Vincent J., US; HATSELL Sarah J., US;  
 ECONOMIDES Aris N., US

(54) **Anticorpi anti-ACVR1 și utilizările acestora**  
**Anti-ACVR1 antibodies and uses thereof**  
**Антитела против ACVR1 и их применения**

(21) **e 2022 1389 (13) A1**

(51) **Int.Cl.:** **C07K 14/725** (2006.01.01)  
**C07K 14/82** (2006.01.01)  
**A61K 38/17** (2006.01.01)

(96) 21710730.9, 2021.02.12

(87) WO 2021/163434, 2021.08.19

(31) 202062975544P

(32) 2020.02.12

(33) US

(71) THE UNITED STATES OF AMERICA, AS REPRESENTED BY THE SECRETARY, DEPARTMENT OF HEALTH AND HUMAN SERVICES, US

(72) LEVIN Noam, US; YOSEPH Rami, US; PARIAN Biman C., US; ROSENBERG Steven A., US

(54) **Receptori T-celulari restricționați după HLA**  
**clasa I împotriva RAS cu mutație G12D**  
**HLA class I-restricted T cell receptors**  
**against RAS with G12D mutation**  
**Рестриктированные по HLA класса I**  
**Т-клеточные рецепторы против RAS с мутацией G12D**

(21) **e 2022 1390 (13) A1**

(51) **Int.Cl.:** **C07K 14/725** (2006.01.01)  
**A61K 38/17** (2006.01.01)  
**C07K 14/82** (2006.01.01)

(96) 21710740.8, 2021.02.12

(87) WO 2021/163477, 2021.08.19

(31) 202062976655P; 202063060340P

(32) 2020.02.14; 2020.08.03

(33) US; US

(71) THE UNITED STATES OF AMERICA, AS REPRESENTED BY THE SECRETARY, DEPARTMENT OF HEALTH AND HUMAN SERVICES, US

(72) LEVIN Noam, US; PARKHURST Maria R., US; LOWERY III Frank J., US; ROSENBERG Steven A., US

(54) **Receptori T-celulari restricționați după HLA**  
**clasa I împotriva RAS cu mutație G12V**  
**HLA class I-restricted T cell receptors**  
**against RAS with G12V mutation**  
**Рестриктированные по HLA класса I**  
**Т-клеточные рецепторы против RAS с мутацией G12V**

(21) **e 2022 1391 (13) A1**

(51) **Int.Cl.:** **C07D 237/14** (2006.01.01)  
**C07D 237/18** (2006.01.01)  
**A01N 43/58** (2006.01.01)  
**C07D 237/04** (2006.01.01)

(96) 21710747.3, 2021.02.12

(87) WO 2021/163519, 2021.08.19

(31) 202062976573P

(32) 2020.02.14

(33) US

(71) FMC CORPORATION, US

(72) LONG Jeffrey Keith, US; HIE Liana, US

(54) **5,6-Difenil-3(2H)-piridazinone** **substituie**  
**pentru utilizare în calitate de fungicide**  
**Substituted 5,6-diphenyl-3(2H)-pyridazino-**  
**nes for use as fungicides**  
**Замещенные 5,6-дифенил-3(2H)-**  
**пиридазины для применения в качестве фунгицидов**

(21) **e 2022 1392 (13) A1**

(51) **Int.Cl.:** **C07C 231/02** (2006.01.01)  
**C07C 235/20** (2006.01.01)  
**C07C 51/09** (2006.01.01)  
**C07C 51/43** (2006.01.01)  
**C07C 59/68** (2006.01.01)  
**C07C 67/30** (2006.01.01)  
**C07C 211/27** (2006.01.01)  
**C07C 211/29** (2006.01.01)  
**C07C 211/30** (2006.01.01)  
**C07C 69/712** (2006.01.01)

(96) 21714004.5, 2021.02.10

(87) WO 2021/161101, 2021.08.19

(31) 202062972795P

(32) 2020.02.11

(33) US

(71) CHEMINOVA A/S, DK

(72) DATAR Ravindra V., US; MAO Jianhua, US; PATEL Shaileshkumar K., US

(54) **Obținerea S-beflubutamidei prin dizolvarea acidului 2-(4-fluoro-3-(trifluorometil)fenoxi)-butanoic**  
**Preparation of S-beflubutamid by resolving 2-(4-fluoro-3-(trifluoromethyl)phenoxy)butanoic acid**  
**Получение S-бэфллубутаида растворением 2-(4-фтор-3-(трифторметил)фенокси)бутановой кислоты**

(21) e 2022 1393 (13) A1

(51) Int.Cl.: **A61K 38/00** (2006.01.01)  
**A61P 9/00** (2006.01.01)  
**C07K 14/47** (2006.01.01)  
**C12N 15/86** (2006.01.01)  
**A61K 48/00** (2006.01.01)

(96) 21714285.0, 2021.02.11

(87) WO 2021/163357, 2021.08.19

(31) 202062976160P; 202063047633P

(32) 2020.02.13; 2020.07.02

(33) US; US

(71) TENAYA THERAPEUTICS, INC., US

(72) LOMBARDI Laura, US

(54) **Vectori de terapie genică pentru tratamentul bolilor de inimă**  
**Gene therapy vectors for treating heart disease**  
**Векторы генной терапии для лечения сердечных заболеваний**

(21) e 2022 1394 (13) A1

(51) Int.Cl.: **C07C 231/02** (2006.01.01)  
**C07C 51/363** (2006.01.01)  
**C07C 67/08** (2006.01.01)  
**C07C 67/30** (2006.01.01)  
**C07C 235/20** (2006.01.01)  
**C07C 53/19** (2006.01.01)  
**C07C 69/63** (2006.01.01)  
**C07C 69/712** (2006.01.01)

(96) 21714373.4, 2021.02.10

(87) WO 2021/161099, 2021.08.19

(31) 202062972802P

(32) 2020.02.11

(33) US

(71) CHEMINOVA A/S, DK

(72) DATAR Ravindra V, US; MAO Jianhua, US

(54) **Procedeu de sinteză a S-beflubutamidei din acidul (R)-2-aminobutanoic**  
**Process for the synthesis of S-beflubutamid from (R)-2-aminobutanoic acid**

**Способ синтеза S-бэфллубутаида из (R)-2-аминобутановой кислоты**

(21) e 2022 1395 (13) A1

(51) Int.Cl.: **C07C 51/09** (2006.01.01)  
**C07C 51/43** (2006.01.01)  
**C07C 53/19** (2006.01.01)  
**C07C 67/30** (2006.01.01)  
**C07C 211/27** (2006.01.01)  
**C07C 211/29** (2006.01.01)  
**C07C 211/30** (2006.01.01)  
**C07C 231/02** (2006.01.01)  
**C07C 235/20** (2006.01.01)  
**C07C 59/68** (2006.01.01)  
**C07C 69/712** (2006.01.01)

(96) 21714374.2, 2021.02.10

(87) WO 2021/161100, 2021.08.19

(31) 202062972788P

(32) 2020.02.11

(33) US

(71) CHEMINOVA A/S, DK

(72) CORBETT Richard M., US; DATAR Ravindra V., US; JAMANE Indrajeet M., US; MAO Jianhua, US; PATEL Shaileshkumar K., US; PENG Dongjie, US

(54) **Obținerea S-beflubutamidei prin dizolvarea acidului 2-bromobutanoic**  
**Process for preparing S-beflubutamid by resolving 2-bromobutanoic acid**  
**Получение S-бэфллубутаида растворением 2-бромбутановой кислоты**

(21) e 2022 1396 (13) A1

(51) Int.Cl.: **A61K 31/337** (2006.01.01)  
**A61K 31/7088** (2006.01.01)  
**A61K 45/06** (2006.01.01)

(96) 21753059.1, 2021.02.11

(87) WO 2021/163339, 2021.08.19

(31) 202062975116P

(32) 2020.02.11

(33) US

(71) GENEVANT SCIENCES GMBH, CH

(72) HEYES James, US; LAM Kieu Mong, US; HOLLAND Richard J., US; ZHANG Wenxuan, US



(54) **Lipide cationice pentru livrarea agenților terapeutici cu ajutorul nanoparticulelor lipidice către celulele stelate hepatice**  
**Cationic lipids for lipid nanoparticle delivery of therapeutics to hepatic stellate cells**  
**Катионные липиды для доставки терапевтических агентов с помощью липидных наночастиц в звездчатые клетки печени**

(21) e 2022 1397 (13) A1

(51) Int.Cl.: C07K 16/24 (2006.01.01)  
A61K 39/395 (2006.01.01)  
A61P 29/00 (2006.01.01)

(96) 21753729.9, 2021.02.12

(87) WO 2021/161270, 2021.08.19

(31) 202062976582P

(32) 2020.02.14

(33) US

(71) JANSSEN BIOTECH, INC., US

(72) JOHANNIS Jewel, US; LI Katherine, US; MARRANO Colleen, US; STRAUSS Richard, US; ZHANG Hongyan, US; O'BRIEN Christopher, US; ADEDOKUN Omoniyi, US; SHIELDS-TUTTLE Kimberly, US

(54) **Metodă sigură și eficientă de tratament al colitei ulcerative cu anticorpi anti-IL-12/IL23**  
**Safe and effective method of treating ulcerative colitis with anti-IL-12/IL23 antibody**  
**Безопасный и эффективный метод лечения язвенного колита антителами к IL-12/IL23**

(21) e 2022 1398 (13) A1

(51) Int.Cl.: C07K 16/24 (2006.01.01)  
A61K 39/395 (2006.01.01)  
A61K 47/68 (2017.01.01)  
A61P 31/12 (2006.01.01)  
A61P 35/00 (2006.01.01)

(96) 21753736.4, 2021.02.15

(87) WO 2021/161287, 2021.08.19

(31) 202062977292P; 202163139315P

(32) 2020.02.16; 2021.01.20

(33) US; US

(71) AULOS BIOSCIENCE, INC, US

(72) AMIT Inbar, IL; LEVIN Itay, IL; NIMROD Guy, IL; FISCHMAN Sharon, IL; BARAK FUCHS Reut, IL; TRAJBL Marek, IL; WYANT Timothy, US; ZHENIN Michael, IL; BLUVSHEIN YERMOLAEV Olga, IL; SASSON Yehezkel, IL; GROSSMAN Noam, IL; LEVITIN Natalia, IL; OFRAN Yanay, IL

(54) **Anticorpi anti-IL-2 modificați**  
**Engineered anti-IL-2 antibodies**  
**Модифицированные антитела против IL-2**

(21) e 2022 1399 (13) A1

(51) Int.Cl.: H01M 10/0565 (2010.01.01)  
H01M 10/0567 (2010.01.01)  
H01M 10/0568 (2010.01.01)

(96) 21753968.3, 2021.02.10

(87) WO 2021/163197, 2021.08.19

(31) 202062972271P

(32) 2020.02.10

(33) US

(71) PURLYTE LLC, US

(72) PARKER John Benjamin, US; BRACKMAN Lee Christopher, US; DELBERT-ROBERTSON Nicholas Ruffin, US

(54) **Compoziții electrolitice multistrat și procedee de preparare și utilizare a acestora**  
**Multilayered electrolyte compositions and methods for their preparation and use**  
**Многослойные электролитные композиции и способы их приготовления и применения**

(21) e 2022 1400 (13) A1

(51) Int.Cl.: C12N 15/113 (2010.01.01)

(96) 21754090.5, 2021.02.13

(87) WO 2021/163654, 2021.08.19

(31) 202062977012P; 202062980100P;  
202063062321P

(32) 2020.02.14; 2020.02.21; 2020.08.06

(33) US; US; US

(71) APELLIS PHARMACEUTICALS, INC., US

(72) HOßBACH Markus, DE; HULTSCH Kathrin, DE

(54) **ARN-uri pentru inhibarea complementului RNAs for complement inhibition**  
**РНК для ингибирования комплемента**

- (21) **e 2022 1401 (13) A1**  
 (51) **Int.Cl.:** **C07C 335/24** (2006.01.01)  
**C07D 215/48** (2006.01.01)  
**A61K 31/47** (2006.01.01)  
 (96) 21754249.7, 2021.02.12  
 (87) WO 2021/162096, 2021.08.19  
 (31) 2020023754; 2020086940; 2020157815;  
 2020157816  
 (32) 2020.02.14; 2020.05.18; 2020.09.18;  
 2020.09.18  
 (33) JP; JP; JP; JP  
 (71) TAIHO PHARMACEUTICAL CO., LTD., JP  
 (72) SUDA Yoshimitsu, JP  
 (54) **Procedeu de obținere a compusului de aciltiouree**  
**Method for producing acylthiourea compound**  
**Способ получения соединения ацилтио-мочевины**

- (21) **e 2022 1402 (13) A1**  
 (51) **Int.Cl.:** **A61K 31/5377** (2006.01.01)  
**C07K 16/40** (2006.01.01)  
**A61P 35/00** (2006.01.01)  
 (96) 21754569.8, 2021.02.12  
 (87) WO 2021/161262, 2021.08.19  
 (31) 202062975406P  
 (32) 2020.02.12  
 (33) US  
 (71) JANSSEN BIOTECH, INC., US  
 (72) KNOBLAUCH Roland, US; MOORES Sheri, US; LAQUERRE Sylvie, US  
 (54) **Tratamentul pacienților cu mutații ale sal-tului exonului 14 c-Met**  
**Treatment of patients having c-Met exon 14 skipping mutations**  
**Лечение пациентов с мутациями пропус-ка 14 экзона c-Met**

- (21) **e 2022 1403 (13) A1**  
 (51) **Int.Cl.:** **C12N 15/11** (2006.01.01)  
**A61P 31/16** (2006.01.01)  
 (96) 21780993.8, 2021.02.12  
 (87) WO 2021/201996, 2021.10.07  
 (31) 202016792103; 202062992659P  
 (32) 2020.02.14; 2020.03.20

- (33) US; US  
 (71) THE BOARD OF TRUSTEES OF THE LE-  
 LAND STANFORD JUNIOR UNIVERSITY, US  
 (72) GLENN Jeffrey S., US; SALUTI Rachel Hagey,  
 US; PHAM Edward A., US  
 (54) **Agenți pangenetipici împotriva virusurilor respiratorii și procedee de utilizare a acestora**  
**Pan-genotypic agents against respiratory viruses and methods of using the same**  
**Пангенотипические агенты против ре-спираторных вирусов и способы их при-менения**

- (21) **e 2022 1404 (13) A1**  
 (51) **Int.Cl.:** **A63B 6/02** (2006.01.01)  
**A62B 1/22** (2006.01.01)  
 (96) 21020541.5, 2021.11.03  
 (97) 4005645, 2022.06.01  
 (31) 11326620  
 (32) 2020.11.18  
 (33) BG  
 (71) LANDMARK LTD., BG  
 (72) IVANOV Rumen Dimitrov, BG  
 (54) **Pernă de siguranță gonflabilă**  
**Inflatable airbag**  
**Надувная подушка безопасности**

- (21) **e 2022 1405 (13) A1**  
 (51) **Int.Cl.:** **A61L 27/36** (2006.01.01)  
**A61L 27/56** (2006.01.01)  
**A61L 27/60** (2006.01.01)  
 (96) 21194007.7, 2016.09.16  
 (97) 3998089, 2022.05.18  
 (31) 201562220227P; 201662334440P  
 (32) 2015.09.17; 2016.05.10  
 (33) US; US  
 (71) STIMLABS LLC, US  
 (72) DANIEL John, US; GRIFFITHS Sarah, US; BERG Richard A., US  
 (54) **Compoziții derivate din placentă și proce-dee de obținere a acestora**  
**Compositions derived from placenta and methods of producing the same**  
**Композиции, полученные из плаценты, и способы их получения**

- (21) e 2022 1406 (13) A1
- (51) Int.Cl.: C07D 403/12 (2006.01.01)  
C07D 401/14 (2006.01.01)  
C07D 405/14 (2006.01.01)  
C07D 413/14 (2006.01.01)  
C07D 403/14 (2006.01.01)  
C07D 409/14 (2006.01.01)  
C07D 417/14 (2006.01.01)  
C07D 487/04 (2006.01.01)  
C07D 491/20 (2006.01.01)  
C07D 498/04 (2006.01.01)  
A61K 31/506 (2006.01.01)  
A61K 31/5365 (2006.01.01)  
A61K 31/519 (2006.01.01)  
A61K 31/5377 (2006.01.01)  
A61P 25/00 (2006.01.01)  
A61P 25/16 (2006.01.01)  
A61P 25/28 (2006.01.01)  
A61P 25/14 (2006.01.01)  
A61P 35/00 (2006.01.01)  
A61P 29/00 (2006.01.01)
- (96) 21198102.2, 2017.06.15
- (97) 3998261, 2022.05.18
- (31) 201662350876P; 201662417151P;  
201762476581P; 201762510711P
- (32) 2016.06.16; 2016.11.03; 2017.03.24;  
2017.05.24
- (33) US; US; US; US
- (71) DENALI THERAPEUTICS INC., US
- (72) ESTRADA Anthony A., US; FENG Jianwen A.,  
US; LYSSIKATOS Joseph P., US; SWEENEY  
Zachary K., US; DE VICENTE FIDALGO Javi-  
er, US
- (54) Pirimidin-2-ilamino-1H-pirazoli în calitate de  
inhibitori ai LRRK2 pentru utilizare în trata-  
mentul tulburărilor neurodegenerative  
Pyrimidin-2-ylamino-1H-pyrazols as LRRK2  
inhibitors for use in the treatment of neuro-  
degenerative disorders  
Пиримидин-2-иламино-1H-пиразолы в  
качестве ингибиторов LRRK2 для приме-  
нения в лечении нейродегенеративных  
заболеваний
- 
- (21) e 2022 1407 (13) A1
- (51) Int.Cl.: C07K 14/47 (2006.01.01)  
C12N 15/62 (2006.01.01)
- (96) 21207834.9, 2021.11.11
- (97) 4001302, 2022.05.25
- (31) 2020190728
- (32) 2020.11.17
- (33) JP
- (71) TOAGOSEI CO., LTD., JP
- (72) BAILEYKOBAYASHI Nahoko, JP; YOSHIDA  
Tetsuhiko, JP
- (54) Fragment de peptidă purtătoare și utilizarea  
acestuia  
Carrier peptide fragment and use thereof  
Фрагмент пептида-носителя и его при-  
менение
- 
- (21) e 2022 1408 (13) A1
- (51) Int.Cl.: A61K 9/00 (2006.01.01)  
A61K 9/08 (2006.01.01)  
A61K 31/58 (2006.01.01)  
A61K 45/06 (2006.01.01)  
A61M 15/00 (2006.01.01)  
A61K 31/573 (2006.01.01)
- (96) 21705534.2, 2021.02.18
- (87) WO 2021/165348, 2021.08.26
- (31) 20158552; 20214098
- (32) 2020.02.20; 2020.12.15
- (33) EP; EP
- (71) CHIESI FARMACEUTICI S.P.A., IT
- (72) ZAMBELLI Enrico, IT
- (54) Inhalatoare cu doză măsurată sub presiune  
care conțin o formulare farmaceutică tam-  
ponată  
Pressurised metered dose inhalers com-  
prising a buffered pharmaceutical formula-  
tion  
Дозированные ингаляторы под давлени-  
ем, содержащие забуференный фарма-  
цевтический состав
- 
- (21) e 2022 1409 (13) A1
- (51) Int.Cl.: C07D 515/22 (2006.01.01)  
A61K 31/395 (2006.01.01)  
A61P 35/00 (2006.01.01)
- (96) 21705537.5, 2021.02.18
- (87) WO 2021/165370, 2021.08.26
- (31) 20158764; 20169887; 20184956
- (32) 2020.02.21; 2020.04.16; 2020.07.09
- (33) EP; EP; EP
- (71) JANSSEN PHARMACEUTICA NV, BE
- (72) ROMBOUTS Frederik Jan Rita, BE; RE-  
UILLON Tristan, BE; PESCHIULLI Aldo, BE;  
VELTER Adriana Ingrid, BE; VOS Ann Marle-  
en, BE
- (54) Derivați de indol macrociclici în calitate de  
inhibitori ai MCL-1

**Macrocyclic indole derivatives as inhibitors of MCL-1****Макроциклические производные индола в качестве ингибиторов MCL-1**

- 
- (21) **e 2022 1410 (13) A1**  
 (51) **Int.Cl.:** *G01N 33/68* (2006.01.01)  
 (96) 21705980.7, 2021.02.19  
 (87) WO 2021/165488, 2021.08.26  
 (31) 20158905  
 (32) 2020.02.21  
 (33) EP  
 (71) GENMAB B.V., NL  
 (72) VAN DEN BREMER Ewald T.J., NL; SANGERS Sipke, NL; WILLEMSZ Demelza, NL; HIBBERT Richard G., NL; DE JONG Rob N., NL; JENSEN Søren Skov, DK; POULSEN Emil, DK  
 (54) **Metode de cuantificare a glicoproteinelor**  
**Methods for the quantification of glycoproteins**  
**Методы количественного определения гликопротеинов**
- 

- (21) **e 2022 1411 (13) A1**  
 (51) **Int.Cl.:** *A61K 39/00* (2006.01.01)  
*A61K 38/17* (2006.01.01)  
*A61K 39/395* (2006.01.01)  
 (96) 21706578.8, 2021.02.19  
 (87) WO 2021/165499, 2021.08.26  
 (31) 20158553  
 (32) 2020.02.20  
 (33) EP  
 (71) ENTHERA S.R.L., IT  
 (72) AMABILE Giovanni, IT  
 (54) **Inhibitori și utilizările acestora**  
**Inhibitors and uses thereof**  
**Ингибиторы и их применения**
- 

- (21) **e 2022 1412 (13) A1**  
 (51) **Int.Cl.:** *C12N 15/113* (2010.01.01)  
*A61K 31/713* (2006.01.01)  
 (96) 21710161.7, 2021.02.12  
 (87) WO 2021/167841, 2021.08.26  
 (31) 202062977875P; 202163144516P

- (32) 2020.02.18; 2021.02.02  
 (33) US; US  
 (71) ALNYLAM PHARMACEUTICALS, INC., US  
 (72) TREMBLAY Frederic, US; BONDURANT Lucas D., US; MCININCH James D., US; CASTORENO Adam, US; SCHLEGEL Mark K., US; KAITTANIS Charalambos, US  
 (54) **Compoziții de iARN de apolipoproteină C3 (APOC3) și procedee de utilizare a acestora**  
**Apolipoprotein C3 (APOC3) iRNA compositions and methods of use thereof**  
**Композиции иРНК аполипопротеина C3 (APOC3) и способы их применения**
- 

- (21) **e 2022 1413 (13) A1**  
 (51) **Int.Cl.:** *A61K 39/112* (2006.01.01)  
*A61K 39/116* (2006.01.01)  
*A61K 39/09* (2006.01.01)  
*A61P 9/00* (2006.01.01)  
*A61P 31/04* (2006.01.01)  
*A61K 39/00* (2006.01.01)  
 (96) 21710835.6, 2021.02.17  
 (87) WO 2021/167996, 2021.08.26  
 (31) 202062977886P; 202063013924P; 202063090069P; 202063123293P  
 (32) 2020.02.18; 2020.04.22; 2020.10.09; 2020.12.09  
 (33) US; US; US; US  
 (71) VAXCYTE, INC., US  
 (72) FAIRMAN Jeffery C., US; KAPOOR Neeraj, US; DAVEY Peter T., US; SEDRA Angie A., US  
 (54) **Compoziții imunogene împotriva streptococului din grupa A care conțin conjugate polizaharidă-proteină**  
**Group A Strep immunogenic compositions with polysaccharide-protein conjugates**  
**Иммуногенные композиции против стрептококка группы А с конъюгатами полисахарид-белок**
- 

- (21) **e 2022 1414 (13) A1**  
 (51) **Int.Cl.:** *C07D 498/22* (2006.01.01)  
*C07D 513/22* (2006.01.01)  
*A61K 31/395* (2006.01.01)  
*A61P 35/00* (2006.01.01)  
 (96) 21710844.8, 2021.02.18  
 (87) WO 2021/168074, 2021.08.26  
 (31) 202062978202P

- (32) 2020.02.18  
 (33) US  
 (71) THESEUS PHARMACEUTICALS, INC., US  
 (72) HUANG Wei-Sheng, US; SHAKESPEARE William C., US; EYERMANN Charles J., US; DALGARNO David C., US
- (54) **Compuși macrociclici și utilizările acestora**  
**Macrocyclic compounds and uses thereof**  
**Макроциклические соединения и их применения**
- 
- (21) **e 2022 1415 (13) A1**  
 (51) **Int.Cl.:** **C12N 15/113** (2010.01.01)  
**A61K 31/7105** (2006.01.01)  
 (96) 21711146.7, 2021.02.18  
 (87) WO 2021/168124, 2021.08.26  
 (31) 202062978285P  
 (32) 2020.02.18  
 (33) US  
 (71) RESEARCH INSTITUTE AT NATIONWIDE CHILDREN'S HOSPITAL, US; UNIVERSITY OF VIRGINIA PATENT FOUNDATION, US  
 (72) MEYER Kathrin Christine, US; BHATNAGAR Sanchita, US; TUSHIR-SINGH Jogender, US; KASPAR Brian K., US; LIKHITE Shibi, US
- (54) **Țintirea miARN mediată de VAA în tratamentul tulburărilor legate de X**  
**AAV-mediated targeting of miRNA in the treatment of X-linked disorders**  
**ААВ-опосредованное нацеливание на миРНК при лечении X-сцепленных заболеваний**
- 
- (21) **e 2022 1416 (13) A1**  
 (51) **Int.Cl.:** **C12R 1/01** (2006.01.01)  
**A61K 35/74** (2015.01.01)  
**C12N 1/20** (2006.01.01)  
 (96) 21711182.2, 2021.02.18  
 (87) WO 2021/165434, 2021.08.26  
 (31) 202000003233  
 (32) 2020.02.18  
 (33) IT  
 (71) AILEENS PHARMA S.R.L., IT  
 (72) VERGALITO Franca, IT; LONGO SORMANI Sonia, IT; MAGNIFICO Irene, IT; PIETRANGELO Laura, IT; DI MARCO Roberto Maria Antonio, IT; CUTULI Marco Alfio, IT; VENDITTI Noemi, IT; PETRONIO PETRONIO Giulio, IT
- (54) **Tulpina *Cutibacterium acnes* și utilizările medicale ale acesteia**  
***Cutibacterium acnes* strain and medical uses thereof**  
**Штамм *Cutibacterium acnes* и его медицинские применения**
- 
- (21) **e 2022 1417 (13) A1**  
 (51) **Int.Cl.:** **A61K 9/20** (2006.01.01)  
**A61K 9/16** (2006.01.01)  
**A61K 31/00** (2006.01.01)  
**A61K 45/06** (2006.01.01)  
 (96) 21711393.5, 2021.02.10  
 (87) WO 2021/162562, 2021.08.19  
 (31) 20156309  
 (32) 2020.02.10  
 (33) EP  
 (71) ADAMED PHARMA S.A., PL  
 (72) RZASA Joanna, PL; WÓS-LATOSI Katarzyna, PL; CIEPLUCHA. Agnieszka, PL
- (54) **Compoziție stabilă de ramipril și compoziție cu doză fixă care îl conține**  
**Stable ramipril composition and fixed dose composition comprising thereof**  
**Стабильная композиция рамиприла и содержащая его композиция с фиксированной дозой**
- 
- (21) **e 2022 1418 (13) A1**  
 (51) **Int.Cl.:** **A61K 38/00** (2006.01.01)  
**A61K 39/395** (2006.01.01)  
**A61P 35/00** (2006.01.01)  
**C07K 16/28** (2006.01.01)  
 (96) 21711411.5, 2021.02.17  
 (87) WO 2021/167964, 2021.08.26  
 (31) 202062978106P; 202063075440P  
 (32) 2020.02.18; 2020.09.08  
 (33) US; US  
 (71) ALECTOR LLC, US  
 (72) LIANG Spencer, US; NALLE Samuel, US; LEUNG Ling, US
- (54) **Anticorpi împotriva PILRA și procedee de utilizare a acestora**  
**PILRA antibodies and methods of use thereof**  
**Антитела против PILRA и способы их применения**
-

- (21) **e 2022 1419** (13) **A1**  
 (51) **Int.Cl.:** **C12N 15/10** (2006.01.01)  
 (96) 21711447.9, 2021.02.19  
 (87) WO 2021/168306, 2021.08.26  
 (31) 202062979687P  
 (32) 2020.02.21  
 (33) US  
 (71) BIOGEN MA INC., US  
 (72) GRONKE Robert S., US; IMMEL-BROWN Jonas P., US; GOVINDAN Geetha, US  
 (54) **Procedee de preparare a compozițiilor oligonucleotidice cu utilizarea ultrafiltrării/diafiltrării**  
**Methods of preparing oligonucleotide compositions using ultrafiltration/diafiltration**  
**Способы приготовления олигонуклеотидных композиций с использованием ультрафильтрации/диафильтрации**

- (21) **e 2022 1420** (13) **A1**  
 (51) **Int.Cl.:** **F41H 13/00** (2006.01.01)  
 (96) 21716266.8, 2021.03.12  
 (87) WO 2022/188989, 2022.09.15  
 (71) SAS NETFORCE, FR  
 (72) TORROELLA Sylvain, FR  
 (54) **Dispozitiv-mănușă de descurajare și aplicare a impulsurilor electrice**  
**Deterrent and electrical pulse-applying glove device**  
**Перчаточное устройство сдерживания и подачи электрических импульсов**

- (21) **e 2022 1421** (13) **A1**  
 (51) **Int.Cl.:** **F01K 1/12** (2006.01.01)  
**F01K 3/12** (2006.01.01)  
**F01K 3/16** (2006.01.01)  
**F01K 25/08** (2006.01.01)  
**F01K 7/32** (2006.01.01)  
**F01K 3/18** (2006.01.01)  
**F01K 3/00** (2006.01.01)  
**F02C 1/10** (2006.01.01)  
 (96) 21718177.5, 2021.02.15  
 (87) WO 2021/165809, 2021.08.26  
 (31) 202000003680  
 (32) 2020.02.21  
 (33) IT  
 (71) ENERGY DOME S.P.A., IT

- (72) SPADACINI Claudio, IT  
 (54) **Instalație și procedeu de stocare a energiei**  
**Energy storage plant and process**  
**Установка и способ хранения энергии**

- (21) **e 2022 1422** (13) **A1**  
 (51) **Int.Cl.:** **C07D 471/04** (2006.01.01)  
**C07D 487/02** (2006.01.01)  
**C07D 239/70** (2006.01.01)  
**C07D 239/91** (2006.01.01)  
**C07D 401/12** (2006.01.01)  
**A61K 31/519** (2006.01.01)  
**A61K 31/5355** (2006.01.01)  
**A61K 31/55** (2006.01.01)  
**A61P 31/18** (2006.01.01)  
 (96) 21723444.2, 2021.02.18  
 (87) WO 2021/167495, 2021.08.26  
 (31) 2020107455  
 (32) 2020.02.19  
 (33) RU  
 (71) JOINT STOCK COMPANY "PHARMASYNTEZ", RU  
 (72) KURKIN Alexander Vitalievich, RU; MANASOVA Ekaterina Vladimirovna, RU; KAZYULKIN Denis Nikolaevich, RU; IVANOV Vladimir Nikolaevich, RU; SHURYGIN Mikhail Gennadievich, RU  
 (54) **Bicicluri pe bază de pirimidină în calitate de agenți antivirali pentru tratamentul și prevenirea infecției cu HIV**  
**Pyrimidine-based bicycles as antiviral agents for the treatment and prevention of HIV infection**  
**Бициклы на основе пиримидина в качестве противовирусных агентов для лечения и профилактики ВИЧ-инфекции**

- (21) **e 2022 1423** (13) **A1**  
 (51) **Int.Cl.:** **C07H 21/02** (2006.01.01)  
**C12N 15/113** (2010.01.01)  
 (96) 21756268.5, 2021.02.18  
 (87) WO 2021/168148, 2021.08.26  
 (31) 202062978788P  
 (32) 2020.02.19  
 (33) US  
 (71) ALNYLAM PHARMACEUTICALS, INC., US  
 (72) MCININCH James D., US; BORODOVSKY Anna, US

(54) **Compoziții de iARN a lectin-serinpeptidazei 2 (MASP2) de legare a mananului și procedee de utilizare a acestora**  
**Mannan binding lectin serine peptidase 2 (MASP2) iRNA compositions and methods of use thereof**  
**Композиции иРНК маннан-связывающей лектин-серинпептидазы 2 (MASP2) и способы их применения**

(21) **e 2022 1424 (13) A1**

(51) **Int.Cl.:** **C12N 5/0783** (2010.01.01)  
**A61K 35/17** (2015.01.01)  
**A61K 48/00** (2006.01.01)  
**A61P 35/00** (2006.01.01)

(96) 21757810.3, 2021.02.20

(87) WO 2021/164753, 2021.08.26

(31) 202062979805P

(32) 2020.02.21

(33) US

(71) SKY PERFECT INTERNATIONAL LIMITED,  
 HK

(72) CHEUNG Kwok Ming, CN

(54) **Procedee și compoziții pentru modularea nivelurilor de arginină în celulele imune**  
**Methods and compositions for modulating arginine levels in immune cells**  
**Способы и композиции для модулирования уровней аргинина в иммунных клетках**

(21) **e 2023 0001 (13) A1**

(51) **Int.Cl.:** **A01G 17/06** (2006.01.01)

(96) 20731235.6, 2020.02.28

(87) WO 2021/171325, 2021.09.02

(71)(72) BORTOLUSSI Claudio, IT; BORTOLUSSI  
 Franco, IT

(54) **Element de blocare reversibil îmbunătățit al sârmei metalice pe țărșul de plantă**  
**Improved reversible locking element of a metal wire on a plant stake**  
**Усовершенствованный реверсивный фиксирующий элемент металлической проволоки на стойке растения**

(21) **e 2023 0002 (13) A1**

(51) **Int.Cl.:** **C12N 5/10** (2006.01.01)  
**C12N 1/15** (2006.01.01)  
**C12N 1/19** (2006.01.01)  
**C12N 1/21** (2006.01.01)  
**C12N 15/09** (2006.01.01)

(96) 20848686.0, 2020.10.16

(87) WO 2021/171688, 2021.09.02

(31) 2020030740; 2020102122

(32) 2020.02.26; 2020.06.12

(33) JP; JP

(71) AISIN CORPORATION, JP

(72) KATAYAMA Shota, JP

(54) **Metodă de knock-in al genei, procedeu de producere a celulei cu knock-in-ul genei, celulă cu knock-in-ul genei, metodă de evaluare a riscului de cancer, procedeu de producere a celulelor canceroase și kit pentru utilizare în acestea**

**Gene knock-in method, method for producing gene knock-in cell, gene knock-in cell, canceration risk evaluation method, cancer cell production method, and kit for use in same**

**Метод нокина гена, способ получения клетки с нокином гена, клетка с нокином гена, метод оценки риска раковых заболеваний, способ получения раковых клеток и набор для использования в них**

(21) **e 2023 0003 (13) A1**

(51) **Int.Cl.:** **C07D 487/04** (2006.01.01)  
**A61P 25/28** (2006.01.01)  
**A61P 35/00** (2006.01.01)  
**A61K 31/4985** (2006.01.01)  
**A61K 31/495** (2006.01.01)

(96) 21196484.6, 2018.10.17

(97) 4006034, 2022.06.01

(31) 201762574057P; 201762608897P;  
 201862727316P

(32) 2017.10.18; 2017.12.21; 2018.09.05

(33) US; US; US

(71) INCYTE CORPORATION, US

(72) DOUTY Brent, US; BUESKING Andrew W., US; BURNS David M., US; COMBS Andrew P., US; FALAHATPISHEH Nikoo, US; JALLURI Ravi Kumar, US; LEVY Daniel, US; POLAM Padmaja, US; SHAO Lixin, US; SHEPARD Stacey, US; SHVARTSBART Artem, US; SPARKS Richard B, US; YUE Eddy W, US



(54) **Derivați de imidazol condensați substituiți cu grupări hidroxi terțiare în calitate de inhibitori ai PI3K-gama**  
**Condensed imidazole derivatives substituted by tertiary hydroxy groups as PI3K-gamma inhibitors**  
**Конденсированные производные имидазола, замещенные третичными гидроксильными группами, в качестве ингибиторов PI3K-гамма**

---

(21) **e 2023 0004 (13) A1**  
(51) **Int.Cl.: E03C 1/08** (2006.01.01)  
(96) 21204395.4, 2021.10.25  
(97) 4001524, 2022.05.25  
(31) 202020106755U  
(32) 2020.11.24  
(33) DE  
(71) NEOPERL GMBH, DE  
(72) STÄDTLER Georg, DE  
(54) **Regulator de jet**  
**Jet regulator**  
**Регулятор струи**

---

(21) **e 2023 0005 (13) A1**  
(51) **Int.Cl.: H02K 13/10** (2006.01.01)  
**H01R 39/18** (2006.01.01)  
(96) 21207524.6, 2021.11.10  
(97) 4002657, 2022.05.25  
(31) 102020214322  
(32) 2020.11.13  
(33) DE  
(71) BROSE FAHRZEUGTEILE SE & CO. KOMMANDITGESELLSCHAFT, BAMBERG, DE  
(72) PFALZGRAF Helmut, DE; SAUM Christian, DE  
(54) **Motor electric cu comutator**  
**Electric motor with a commutator**  
**Электродвигатель с коммутатором**

---

(21) **e 2023 0006 (13) A1**  
(51) **Int.Cl.: A61K 9/00** (2006.01.01)  
**A61K 9/10** (2006.01.01)  
**A61K 31/519** (2006.01.01)  
**A61K 47/26** (2006.01.01)  
**A61P 25/18** (2006.01.01)

(96) 21210307.1, 2021.11.24  
(97) 4005555, 2022.06.01  
(31) 202063119305P; 202163237883P  
(32) 2020.11.30; 2021.08.27  
(33) US; US  
(71) JANSSEN PHARMACEUTICA NV, BE  
(72) D'HOORE Peter, BE; WALLAERT Ignace, BE; NGUYEN Jimmy, US; MEEUSSEN Frank, BE; GOPAL Srihari, US

(54) **Procedee de asigurare a resuspensiei formulărilor de palmitat de paliperidonă**  
**Methods for ensuring resuspension of paliperidone palmitate formulations**  
**Способы обеспечения ресуспендирования составов палиперидона пальмитата**

---

(21) **e 2023 0007 (13) A1**  
(51) **Int.Cl.: C07D 471/04** (2006.01.01)  
**A61K 31/437** (2006.01.01)  
**A61P 31/14** (2006.01.01)  
(96) 21705411.3, 2021.02.24  
(87) WO 2021/170600, 2021.09.02  
(31) 20158958  
(32) 2020.02.24  
(33) EP  
(71) KATHOLIEKE UNIVERSITEIT LEUVEN, K.U.LEUVEN R&D, BE  
(72) KISS Eleonora, BE; VRANCKEN Robert, BE; GORIS Nesya, BE

(54) **Compuși antivirali de piropiridină și imidazopiridină**  
**Pyrrolopyridine and imidazopyridine antiviral compounds**  
**Пирролопиридиновые и имидазопиридиновые противовирусные соединения**

---

(21) **e 2023 0008 (13) A1**  
(51) **Int.Cl.: A61K 9/08** (2006.01.01)  
**A61K 9/10** (2006.01.01)  
**A61K 9/19** (2006.01.01)  
**A61K 31/00** (2006.01.01)  
**A61P 31/22** (2006.01.01)

(96) 21708006.8, 2021.03.01  
(87) WO 2021/170875, 2021.09.02  
(31) 20159711  
(32) 2020.02.27  
(33) EP  
(71) AIC246 AG & CO. KG, DE

- (72) BUSCHMANN Helmut, DE; GOLDNER Thomas, DE; REDMER Jessica, DE; CERON BERTRAN Jordi Carles, ES; HAWE Andrea, DE; LUCKE Matthias, DE; HOHMANN Dorothea, DE; ROSA Monica, DE
- (54) **Compoziții farmaceutice care conțin 2-[(4S)-8-fluoro-2-[4-(3-metoxifenil)piperazin-1-il]-3-[2-metoxi-5-(trifluorometil)fenil]-4H-chinazolin-4-il]acetat și ioni de sodiu**  
**Pharmaceutical compositions comprising 2-[(4S)-8-fluoro-2-[4-(3-methoxyphenyl)piperazin-1-yl]-3-[2-methoxy-5-(trifluoromethyl)phenyl]-4H-quinazolin-4-yl]acetate and sodium ions**  
**Фармацевтические композиции, содержащие 2-[(4S)-8-фтор-2-[4-(3-метоксифенил)пиперазин-1-ил]-3-[2-метокси-5-(трифторметил)фенил]-4H-хиназолин-4-ил]ацетат и ионы натрия**
- 
- (21) e 2023 0009 (13) A1
- (51) **Int.Cl.:** A61K 9/19 (2006.01.01)  
A61K 47/26 (2006.01.01)  
A61K 47/32 (2006.01.01)  
A61K 47/34 (2017.01.01)  
A61K 47/18 (2017.01.01)  
A61K 31/517 (2006.01.01)  
A61P 31/22 (2006.01.01)
- (96) 21708008.4, 2021.03.01
- (87) WO 2021/170878, 2021.09.02
- (31) 20159699
- (32) 2020.02.27
- (33) EP
- (71) AIC246 AG & CO. KG, DE
- (72) BUSCHMANN Helmut, DE; GOLDNER Thomas, DE; REDMER Jessica, DE; HAWE Andrea, DE; LUCKE Matthias, DE; HOHMANN Dorothea, DE; ROSA Monica, DE
- (54) **2-[(4S)-8-Fluoro-2-[4-(3-metoxifenil)piperazin-1-il]-3-[2-metoxi-5-(trifluorometil)fenil]-4H-chinazolin-4-il]acetat de sodiu și compozițiile farmaceutice ale acestuia**  
**Sodium 2-[(4S)-8-fluoro-2-[4-(3-methoxyphenyl)piperazin-1-yl]-3-[2-methoxy-5-(trifluoromethyl)phenyl]-4H-quinazolin-4-yl]acetate and pharmaceutical compositions thereof**  
**Натрий 2-[(4S)-8-фтор-2-[4-(3-метоксифенил)пиперазин-1-ил]-3-[2-метокси-5-(трифторметил)фенил]-4H-хиназолин-4-ил]ацетат и его фармацевтические композиции**
- 
- (21) e 2023 0010 (13) A1
- (51) **Int.Cl.:** A61P 31/22 (2006.01.01)  
C07D 239/84 (2006.01.01)  
A61K 31/517 (2006.01.01)
- (96) 21708009.2, 2021.03.01
- (87) WO 2021/170879, 2021.09.02
- (31) 20159709
- (32) 2020.02.27
- (33) EP
- (71) AIC246 AG & CO. KG, DE
- (72) BUSCHMANN Helmut, DE; GOLDNER Thomas, DE; CERON BERTRAN Jordi Carles, ES
- (54) **2-[(4S)-8-Fluoro-2-[4-(3-metoxifenil)piperazin-1-il]-3-[2-metoxi-5-(trifluorometil)fenil]-4H-chinazolin-4-il]acetat de sodiu monohidrat, obținerea și utilizarea acestuia**  
**Sodium 2-[(4S)-8-fluoro-2-[4-(3-methoxyphenyl)piperazin-1-yl]-3-[2-methoxy-5-(trifluoromethyl)phenyl]-4H-quinazolin-4-yl]acetate monohydrate, its preparation and use**  
**Натрий 2-[(4S)-8-фтор-2-[4-(3-метоксифенил)пиперазин-1-ил]-3-[2-метокси-5-(трифторметил)фенил]-4H-хиназолин-4-ил]ацетат моногидрат, его получение и применение**
- 
- (21) e 2023 0011 (13) A1
- (51) **Int.Cl.:** A61P 31/22 (2006.01.01)  
C07D 239/84 (2006.01.01)  
A61K 31/517 (2006.01.01)
- (96) 21708227.0, 2021.03.01
- (87) WO 2021/170874, 2021.09.02
- (31) 20159727
- (32) 2020.02.27
- (33) EP
- (71) AIC246 AG & CO. KG, DE
- (72) BUSCHMANN Helmut, DE; GOLDNER Thomas, DE; CERON BERTRAN Jordi Carles, ES
- (54) **Procedeu de obținere a formei cristaline de 2-[(4S)-8-fluoro-2-[4-(3-metoxifenil)piperazin-1-il]-3-[2-metoxi-5-(trifluorometil)fenil]-4H-chinazolin-4-il]acetat de sodiu trihidrat**  
**A method of producing a crystalline form of sodium 2-[(4S)-8-fluoro-2-[4-(3-methoxyphenyl)piperazin-1-yl]-3-[2-methoxy-5-(trifluoromethyl)phenyl]-4H-quinazolin-4-yl]acetate trihydrate**  
**Способ получения кристаллической формы натрия 2-[(4S)-8-фтор-2-[4-(3-метоксифенил)пиперазин-1-ил]-3-[2-мето-**

кси-5-(трифторметил)фенил]-4Н-хиназолин-4-ил]ацетата тригидрата

- 
- (21) **e 2023 0012 (13) A1**  
 (51) **Int.Cl.:** **A61P 31/22** (2006.01.01)  
**C07D 239/84** (2006.01.01)  
**A61K 31/517** (2006.01.01)  
 (96) 21708228.8, 2021.03.01  
 (87) WO 2021/170882, 2021.09.02  
 (31) 20159742  
 (32) 2020.02.27  
 (33) EP  
 (71) AIC246 AG & CO. KG, DE  
 (72) BUSCHMANN Helmut, DE; GOLDNER Thomas, DE; CERON BERTRAN Jordi Carles, ES  
 (54) **Sare de potasiu de acid 2-(4S)-8-fluoro-2-4-(3-metoxifenil)piperazin-1-il-3-2-metoxi-5(trifluorometil)fenil-4Н-chinazolin-4-il]acetic Potassium salt of 2-(4S)-8-fluoro-2-4-(3methoxyphenyl)piperazin-1-yl-3-2-methoxy-5(trifluoromethyl)phenyl-4Н-quinazolin-4-yl]acetic acid**  
**Калиевая соль 2-(4S)-8-фтор-2-4-(3метоксифенил)пиперазин-1-ил-3-2-метокси-5(трифторметил)фенил-4Н-хиназолин-4-ил]уксусной кислоты**
- 

- (21) **e 2023 0013 (13) A1**  
 (51) **Int.Cl.:** **A61K 39/395** (2006.01.01)  
**A61P 35/00** (2006.01.01)  
**C07K 16/30** (2006.01.01)  
**C07K 16/32** (2006.01.01)  
**C07K 14/82** (2006.01.01)  
 (96) 21710890.1, 2021.02.24  
 (87) WO 2021/170684, 2021.09.02  
 (31) 202002556; 202101780  
 (32) 2020.02.24; 2021.02.09  
 (33) GB; GB  
 (71) OBLIQUE THERAPEUTICS AB, SE  
 (72) TRKULJA Carolina, SE; DAVIDSON Max, SE; ORWAR Owe, SE  
 (54) **Epitopi KRAS și anticorpi KRAS epitopes and antibodies**  
**Эпитопы KRAS и антитела**
- 

- (21) **e 2023 0014 (13) A1**  
 (51) **Int.Cl.:** **A61K 9/12** (2006.01.01)  
**A61K 31/405** (2006.01.01)  
**A61P 25/22** (2006.01.01)  
 (96) 21711477.6, 2021.02.24  
 (87) WO 2021/170614, 2021.09.02  
 (31) 20159161  
 (32) 2020.02.24  
 (33) EP  
 (71) GH RESEARCH IRELAND LIMITED, IE  
 (72) TERWEY Theis, DE  
 (54) **Aerosol care conține 5-metoxi-N,N-dimetiltriptamină**  
**Aerosol comprising 5-methoxy-N,N-dimethyltryptamine**  
**Аэрозоль, содержащий 5-метокси-N,N-диметилтриптамин**
- 

- (21) **e 2023 0015 (13) A1**  
 (51) **Int.Cl.:** **C12N 5/0783** (2010.01.01)  
**C07K 14/725** (2006.01.01)  
**A61K 35/17** (2015.01.01)  
**A61K 31/663** (2006.01.01)  
 (96) 21712360.3, 2021.02.23  
 (87) WO 2021/173560, 2021.09.02  
 (31) 202062980844P; 202063038008P; 202063082881P  
 (32) 2020.02.24; 2020.06.11; 2020.09.24  
 (33) US; US; US  
 (71) IMMATICS US, INC., US  
 (72) MATA Melinda, US; KALRA Mamta, US; MOHAMED Ali, US; WALTER Steffen, US; BULLIARD Yannick, US  
 (54) **Procedee de expansiune a celulelor T pentru tratamentul cancerului și al tumorilor maligne conexe**  
**Methods for expanding T cells for the treatment of cancer and related malignancies**  
**Методы экспансии Т-клеток для лечения рака и связанных с ним злокачественных опухолей**
- 

- (21) **e 2023 0016 (13) A1**  
 (51) **Int.Cl.:** **C07K 16/28** (2006.01.01)  
**A61K 39/395** (2006.01.01)  
**A61P 37/00** (2006.01.01)  
**A61P 37/06** (2006.01.01)

- (96) 21712613.5, 2021.02.22  
 (87) WO 2021/173471, 2021.09.02  
 (31) 202062983093P  
 (32) 2020.02.28  
 (33) US  
 (71) ELI LILLY AND COMPANY, US  
 (72) ALLAN Barrett, US; BOYLES Jeffrey Streetman, US; BUDELSKY Alison Lee Sim, US; NA Songqing, US; RUBTSOVA Kira Vladimirovna, US; ZHANG Guifeng, US  
 (54) **Anticorpi anti-CD19 uman**  
**Anti-human CD19 antibodies**  
**Антитела против CD19 человека**
- 
- (71) REGENERON PHARMACEUTICALS, INC., US  
 (72) ANDREEV Julian, US; PEREZ BAY Andres, US; DALY Christopher, US; DELFINO Frank, US; HAN Amy, US; NITTOLI Thomas, US; OLSON William, US; THURSTON Gavin, US  
 (54) **Molecule bispecifice de legare a antigenului care leagă HER2 și procedee de utilizare a acestora**  
**Bispecific antigen binding molecules that bind HER2, and methods of use thereof**  
**Биспецифические антигенсвязывающие молекулы, которые связывают HER2, и способы их применения**
- 

- (21) **e 2023 0017 (13) A1**  
 (51) **Int.Cl.:** **C07K 14/725** (2006.01.01)  
**A61K 38/17** (2006.01.01)  
**C07K 14/82** (2006.01.01)  
**C12N 15/62** (2006.01.01)  
 (96) 21712694.5, 2021.02.26  
 (87) WO 2021/173902, 2021.09.02  
 (31) 202062981856P  
 (32) 2020.02.26  
 (33) US  
 (71) THE UNITED STATES OF AMERICA, AS REPRESENTED BY THE SECRETARY, DEPARTMENT OF HEALTH AND HUMAN SERVICES, US  
 (72) LEVIN Noam, US; YOSEPH Rami, US; PARIAN Biman C., US; ROSENBERG Steven A., US  
 (54) **Receptori T-celulari restricționați după HLA clasa II împotriva RAS cu mutație G12V**  
**HLA class II-restricted T cell receptors against RAS with G12V mutation**  
**Рестриктированные по HLA класса II Т-клеточные рецепторы против RAS с мутацией G12V**
- 
- (21) **e 2023 0019 (13) A1**  
 (51) **Int.Cl.:** **A61K 47/68** (2017.01.01)  
**A61K 47/60** (2017.01.01)  
**C07K 16/00** (2006.01.01)  
 (96) 21713806.4, 2021.02.26  
 (87) WO 2021/174034, 2021.09.02  
 (31) 202062982943P  
 (32) 2020.02.28  
 (33) US  
 (71) GENZYME CORPORATION, US  
 (72) BRUN Marie-Priscille, FR; DUFFIEUX Francis, FR; PARK Sunghae, US; QIU Huawei, US; ZHOU Qun, US  
 (54) **Polipeptide de legare modificate pentru conjugarea optimizată a medicamentelor**  
**Modified binding polypeptides for optimized drug conjugation**  
**Модифицированные связывающие полипептиды для оптимизированной конъюгации лекарственных средств**
- 

- (21) **e 2023 0018 (13) A1**  
 (51) **Int.Cl.:** **A61P 35/00** (2006.01.01)  
**C07K 16/32** (2006.01.01)  
**C07K 16/46** (2006.01.01)  
**A61K 47/68** (2017.01.01)  
 (96) 21713314.9, 2021.02.26  
 (87) WO 2021/174113, 2021.09.02  
 (31) 202062982989P  
 (32) 2020.02.28  
 (33) US  
 (21) **e 2023 0020 (13) A1**  
 (51) **Int.Cl.:** **C07K 14/54** (2006.01.01)  
**A61K 35/17** (2015.01.01)  
**C07K 14/55** (2006.01.01)  
**C07K 14/705** (2006.01.01)  
**C07K 14/725** (2006.01.01)  
**C07K 14/73** (2006.01.01)  
**C07K 16/28** (2006.01.01)  
 (96) 21713843.7, 2021.03.01  
 (87) WO 2021/174208, 2021.09.02  
 (31) 202062982704P  
 (32) 2020.02.27  
 (33) US  
 (71) MYST THERAPEUTICS, LLC, US

- (72) LANGER Timothy J., US; MILES Brodie James, US
- (54) **Procedee de îmbogățire și expansiune ex vivo a celulelor T reactive tumorale și compoziții asociate acestora**  
**Methods for ex vivo enrichment and expansion of tumor reactive T cells and related compositions thereof**  
**Способы обогащения и экспансии ex vivo опухоlereактивных Т-клеток и связанные с ними композиции**

- 
- (21) **e 2023 0021 (13) A1**
- (51) **Int.Cl.:** **C07K 16/32** (2006.01.01)  
**C07K 16/40** (2006.01.01)
- (96) 21717200.6, 2021.02.26
- (87) WO 2021/171257, 2021.09.02
- (31) 202062982852P
- (32) 2020.02.28
- (33) US
- (71) SYMPHOGEN A/S, DK
- (72) GJETTING Torben, DK; LINDSTED Trine, DK; WILLER Anton, DK; WORSAAE Anne, DK; MELANDER Eva Maria Carlsen, SE; JAKOBSEN Janus Schou, DK; HANSEN Randi Westh, DK
- (54) **Anticorpi anti-AXL și compoziții**  
**Anti-AXL antibodies and compositions**  
**Антитела против AXL и композиции**

- 
- (21) **e 2023 0022 (13) A1**
- (51) **Int.Cl.:** **C07D 251/52** (2006.01.01)  
**C07D 251/46** (2006.01.01)  
**C07D 251/70** (2006.01.01)  
**A61K 31/53** (2006.01.01)  
**A61K 9/127** (2006.01.01)  
**C12N 15/88** (2006.01.01)  
**A61P 35/00** (2006.01.01)  
**A61P 31/12** (2006.01.01)  
**A61P 37/00** (2006.01.01)
- (96) 21759547.9, 2021.02.25
- (87) WO 2021/170034, 2021.09.02
- (31) 202010128563
- (32) 2020.02.28
- (33) CN
- (71) SHENZHEN SHENXIN BIOTECHNOLOGY CO., LTD., CN
- (72) LI Linxian, CN

- (54) **Compus aminolipidic, procedeu de obținere a acestuia și utilizarea acestuia**  
**Amino lipid compound, preparation method therefor, and application thereof**  
**Аминолипидное соединение, способ его получения и его применение**

- 
- (21) **e 2023 0023 (13) A1**
- (51) **Int.Cl.:** **C12N 15/09** (2006.01.01)  
**C07K 16/18** (2006.01.01)  
**A61P 35/00** (2006.01.01)
- (96) 21759551.1, 2021.02.26
- (87) WO 2021/170100, 2021.09.02
- (31) PCT/CN2020/0769
- (32) 2020.02.27
- (33) WO
- (71) NANJING LEGEND BIOTECH CO., LTD., CN
- (72) FAN Xiaohu, CA; MAO Jie, CN; ZHUANG Qiuchuan, CN; WANG Ruixue, CN
- (54) **Anticorpi și receptori antigenici chimerici care țintesc glipican-3 (GPC3) și procedee de utilizare a acestora**  
**Antibodies and chimeric antigen receptors targeting glypican-3 (GPC3) and methods of use thereof**  
**Антитела и химерные антигенные рецепторы, нацеленные на глипикан-3 (GPC3), и способы их применения**

- 
- (21) **e 2023 0024 (13) A1**
- (51) **Int.Cl.:** **A61J 1/03** (2006.01.01)  
**A61K 31/167** (2006.01.01)  
**A61K 31/197** (2006.01.01)  
**A61P 29/00** (2006.01.01)  
**B65D 75/36** (2006.01.01)  
**B65D 83/04** (2006.01.01)
- (96) 21760164.0, 2021.02.23
- (87) WO 2021/173584, 2021.09.02
- (31) 202062980935P; 202016899465
- (32) 2020.02.24; 2020.06.11
- (33) US; US
- (71) ALGIA PHARMA, LLC, US
- (72) LOSKOVE Joseph, US; THOMPSON Hannah, US; STEINBERG David L., US
- (54) **Pachet multimedicaentos pentru calmarea durerii**  
**Multidrug pain management package**  
**Мультимедикаментозный пакет для устранения боли**

- (21) **e 2023 0025 (13) A1**  
 (51) **Int.Cl.:** **C12N 15/113** (2010.01.01)  
**C07H 21/00** (2006.01.01)  
**A61K 31/7125** (2006.01.01)  
**A61K 31/712** (2006.01.01)  
**A61K 31/7115** (2006.01.01)
- (96) 21760424.8, 2021.02.26  
 (87) WO 2021/174036, 2021.09.02  
 (31) 202062983555P; 202063085111P  
 (32) 2020.02.28; 2020.09.29  
 (33) US; US  
 (71) IONIS PHARMACEUTICALS, INC., US  
 (72) JAFAR-NEJAD Paymann, US; FREIER Susan M., US; RIGO Frank, US  
 (54) **Compuși și metode de modulare a expresiei SCN1A**  
**Compounds and methods for modulating SCN1A expression**  
**Соединения и методы модуляции экспрессии SCN1A**

- 
- (21) **e 2023 0026 (13) A1**  
 (51) **Int.Cl.:** **C12N 15/113** (2010.01.01)  
**C07K 14/705** (2006.01.01)  
**A61K 31/713** (2006.01.01)  
**C12N 15/11** (2006.01.01)  
**C07K 14/47** (2006.01.01)
- (96) 21760565.8, 2021.02.26  
 (87) WO 2021/174056, 2021.09.02  
 (31) 202062982617P; 202163143751P  
 (32) 2020.02.27; 2021.01.29  
 (33) US; US  
 (71) ALNYLAM PHARMACEUTICALS, INC., US  
 (72) FITZGERALD Kevin, US; TREMBLAY Frederic, US; MCININCH James D., US  
 (54) **Compoziții de iARN al receptorului 146 cuplat cu proteina G (GPR146) și procedee de utilizare a acestora**  
**G protein-coupled receptor 146 (GPR146) iRNA compositions and methods of use thereof**  
**Композиции иРНК G-белок-сопряженного рецептора 146 (GPR146) и способы их применения**

- (21) **e 2023 0027 (13) A1**  
 (51) **Int.Cl.:** **A61K 48/00** (2006.01.01)  
**A61P 21/04** (2006.01.01)  
**C07K 14/47** (2006.01.01)  
**C12N 15/113** (2010.01.01)  
**C12N 15/12** (2006.01.01)  
**A61K 31/7088** (2006.01.01)
- (96) 21760603.7, 2021.02.26  
 (87) WO 2021/172498, 2021.09.02  
 (31) 2020033483  
 (32) 2020.02.28  
 (33) JP  
 (71) NIPPON SHINYAKU CO., LTD., JP; NATIONAL CENTER OF NEUROLOGY AND PSYCHIATRY, JP  
 (72) HONDA Yu, JP; MUCHIMA Kaname, JP; FUKUI Takahiro, JP; HASEGAWA Saki, JP; TAKEDA Shin'ichi, JP; AOKI Yoshitsugu, JP  
 (54) **Acid nucleic antisens care induce saltul exonului 51**  
**Antisense nucleic acid inducing skipping of exon 51**  
**Антисмысловая нуклеиновая кислота, индуцирующая пропуск экзона 51**

- 
- (21) **e 2023 0028 (13) A1**  
 (51) **Int.Cl.:** **G01V 3/12** (2006.01.01)  
**G01S 13/89** (2006.01.01)
- (96) 21761322.3, 2021.03.01  
 (87) WO 2021/168591, 2021.09.02  
 (31) 202062982991P  
 (32) 2020.02.28  
 (33) US  
 (71) NOVAMERA INC., CA  
 (72) BUTT Stephen Douglas, CA; CRAMM Allan, CA; CARUANA Andrew, CA; XIAO Yingjian, CN; ZIJIAN Li, CA; DE MOURA JR. Jeronimo, CA; ALTDORFF Daniel, CA; RAFIEI Ramin, CA  
 (54) **Aparat pentru radar de penetrare a solului și procedeu**  
**Ground penetrating radar apparatus and method**  
**Аппарат для почвопроникающего радара и способ**

- (21) e 2023 0029 (13) A1
- (51) Int.Cl.: A61K 31/41 (2006.01.01)  
A61K 31/4152 (2006.01.01)  
A61K 31/427 (2006.01.01)  
A61K 31/47 (2006.01.01)  
A61K 31/497 (2006.01.01)  
A61K 31/513 (2006.01.01)  
A61K 31/573 (2006.01.01)  
A61K 9/72 (2006.01.01)  
A61P 31/12 (2006.01.01)
- (96) 21775547.9, 2021.03.23
- (87) WO 2021/195661, 2021.09.30
- (31) 202062993121P
- (32) 2020.03.23
- (33) US
- (71)(72) GREGG John Malcolm Hall, US
- (54) **Compuși antivirali și procedee de administrare a acestora**  
**Anti-viral compounds and methods for administration thereof**  
**Противовирусные соединения и способы их введения**
-

**FF4A Brevete de invenție acordate /  
Granted patents for invention /  
Предоставленные патенты  
на изобретения**

**O**rice persoană interesată are dreptul să ceară revocarea în tot sau în parte a hotărârii de acordare a brevetului în termen de 6 luni de la data publicării mențiunii privind acordarea brevetului. Opoziția se face în scris și motivat la AGEPI, în baza motivelor prevăzute de art. 57 alin. (2) din Legea nr. 50/2008 privind protecția invențiilor.

**A**ny person shall be entitled to request a full or partial revocation of any decision to grant a patent within 6 months as from the date of publication of the mention of the grant of the patent. The opposition shall be reasoned and filed in writing with AGEPI according to the provisions of Article 57(2) of the Law No. 50/2008 on the Protection of Inventions.

**Л**юбое лицо вправе подать в AGEPI мотивированное возражение о полном или частичном аннулировании решения о предоставлении патента в течение 6 месяцев с даты публикации сведений о предоставлении патента. Возражение подается в письменной форме на основании мотивов, предусмотренных в части (2) ст. 57 Закона № 50/2008 об охране изобретений.



- (11) **4840 (13) B1**  
 (51) **Int. Cl.:** *B82B 3/00* (2011.01)  
           *B82Y 40/00* (2011.01)  
           *H01L 21/3063* (2011.01)  
 (21) a 2020 0053  
 (22) 2020.06.09  
 (71)(73) UNIVERSITATEA TEHNICĂ A MOLDOVEI, MD  
 (72) MONAICO Eduard, MD; MONAICO Elena, MD; URSACHI Veaceslav, MD; TIGHINEANU Ion, MD  
 (54) **Procedeu de obținere a nanofirelor de arseniură de galiu**  
 (57) Invenția se referă la tehnologia de producere a materialelor nanostructurate, în particular la procedee de obținere a nanostructurilor prin tratare electrochimică.  
 Procedeu, conform invenției, include executarea unui contact electric din pastă de argint pe o plachetă de n-GaAs cu orientarea cristalografică (111)B, instalarea plachetei pe un O-inel într-o celulă de Teflon și anodizarea acesteia într-un electrolit ce conține soluție de 1M HNO<sub>3</sub>, la temperatura camerei timp de 20 min, în regim potențiosstatic cu aplicarea tensiunii de 3,0...4,5 V.

Revendicări: 1

Figuri: 2

\*  
\* \*

- (54) **Method for producing gallium arsenide nanowires**  
 (57) The invention relates to the nanostructured materials production technology, in particular to methods for producing nanostructures by electrochemical machining.  
 The method, according to the invention, comprises making an electrical contact of a silver paste on an n-GaAs wafer with (111)B crystallographic orientation, installing the wafer on an O-ring in a Teflon cell and anodizing it in an electrolyte which contains a 1M HNO<sub>3</sub> solution at room temperature for 20 minutes, in potentiostatic mode with a voltage supply of 3.0...4.5 V.

Claims: 1

Fig.: 2

\*  
\* \*

- (54) **Способ получения нанонитей из арсенида галлия**  
 (57) Изобретение относится к технологии производства наноструктурированных материалов, в частности к способам получения наноструктур путем электрохимической обработки.

Способ, согласно изобретению, включает выполнение электрического контакта из пасты серебра на пластине n-GaAs с кристаллографической ориентацией (111)B, установка пластины на уплотнительное кольцо в тефлоновой ячейке и ее анодирование в электролите, который содержит раствор 1M HNO<sub>3</sub> при комнатной температуре в течение 20 минут, в потенциостатическом режиме с подачей напряжения 3,0...4,5 В.

П. формулы: 1

Фиг.: 2

- (11) **4841 (13) B1**  
 (51) **Int. Cl.:** *C07D 471/18* (2006.01)  
           *C07D 471/22* (2006.01)  
           *C07D 487/14* (2006.01)  
           *C07D 498/18* (2006.01)  
           *A61K 31/4985* (2006.01)  
           *A61K 31/529* (2006.01)  
           *A61K 31/553* (2006.01)  
           *A61K 45/06* (2006.01)  
           *A61P 31/12* (2006.01)  
           *A61P 31/18* (2006.01)  
           *A61P 43/00* (2006.01)  
 (21) a 2020 0093  
 (22) 2013.12.19  
 (31) 61/745375; 61/788397; 61/845803  
 (32) 2012.12.21; 2013.03.15; 2013.07.12  
 (33) US; US; US  
 (62) a 2017 0067, 2013.12.19  
 (85) 2015.07.13  
 (86) PCT/US2013/076367, 2013.12.19  
 (87) WO 2014/100323 A1, 2014.06.26  
 (71)(73) GILEAD SCIENCES, INC., US  
 (72) JIN Haolun, US; LAZERWITH Scott E., US; TREJO MARTIN Teresa Alejandra, US; BACON Elizabeth M., US; COTTELL Jeromy J., US; CAI Zhenhong R., US; PYUN Hyung-Jung, US; MORGANELLI Philip Anthony, US; JI Mingzhe, US; TAYLOR James G., US; CHEN Xiaowu, US; MISH Michael R., US; DESAI Manoj C., US  
 (74) MARGINE Ion  
 (54) **Compuși policiclici de carbamoilpiridonă și utilizarea lor farmaceutică**  
 (57) Invenția se referă la compuși policiclici de carbamoilpiridonă cu următoarea formulă (I):

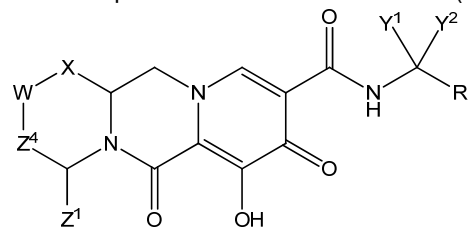

(I),

inclusiv stereoisomeri și săruri acceptabile farmaceutic ale acestora, în care R<sup>1</sup>, X, W, Y<sup>1</sup>, Y<sup>2</sup>, Z<sup>1</sup> și Z<sup>4</sup> sunt definiți în prezentul document. Compușii revendicați pot fi utilizați în tratamentul infecției cu virusul imunodeficienței umane (HIV).

Revendicări: 13

\*  
\* \*

(54) **Polycyclic-carbamoylpyridone compounds and their pharmaceutical use**

(57) The invention relates to polycyclic carbamoylpyridone compounds with the following Formula (I):

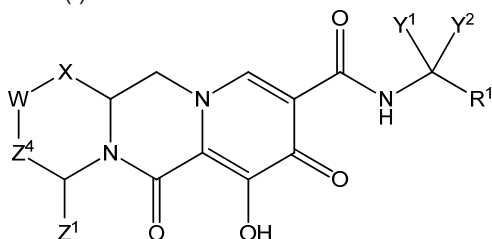

(I), including stereoisomers and pharmaceutically acceptable salts thereof, wherein R<sup>1</sup>, X, W, Y<sup>1</sup>, Y<sup>2</sup>, Z<sup>1</sup> and Z<sup>4</sup> are as defined in the present document. The claimed compounds may be used in the treatment of human immunodeficiency virus (HIV) infection.

Claims: 13

\*  
\* \*

(54) **Полициклические соединения карбамоилпиридоны и их фармацевтическое применение**

(57) Изобретение относится к полициклическим соединениям карбамоилпиридоны со следующей формулой (I):

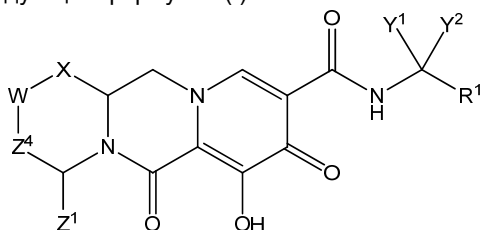

(I), включительно стереоизомеры и их фармацевтически приемлемые соли, где R<sup>1</sup>, X, W, Y<sup>1</sup>, Y<sup>2</sup>, Z<sup>1</sup> и Z<sup>4</sup> определены в данном документе. Заявленные соединения могут быть применены в лечении инфекции вирусом иммунодефицита человека (ВИЧ).

П. формулы: 13

(11) **4842 (13) B1**

(51) **Int. Cl.:** C07F 1/08 (2006.01)  
C07D 213/53 (2006.01)  
C07C 337/08 (2006.01)  
A61K 31/30 (2006.01)  
A61K 31/4402 (2006.01)  
A61K 31/175 (2006.01)  
A61P 31/04 (2006.01)

(21) a 2021 0065

(22) 2021.09.27

(71)(73) UNIVERSITATEA DE STAT DIN MOLDOVA, MD

(72) GULEA Aurelian, MD; GRAUR Vasilii, MD; BĂLAN Greta, MD; ȚAPCOV Victor, MD; TORDERAȘ Ion, MD; LOZAN Vasile, MD

(54) **Nitrato-{N-(prop-2-en-1-il)-N'-[1-(piridin-2-il)-etiliden]carbamoimidazontioato}cupru, care manifestă activitate antimicrobiană față de bacteriile din specia *Streptococcus pneumoniae***

(57) Invenția se referă la chimie și medicină, în particular la un compus coordinativ de cupru biologic activ din clasa tiosemicarbazonaților metalelor de tranziție și poate găsi aplicare în medicină și veterinarie în calitate de preparat antimicrobian.

Conform invenției, se revendică compusul coordinativ nitrato-{N-(prop-2-en-1-il)-N'-[1-(piridin-2-il)-etiliden]carbamoimidazontioato}cupru cu formula:

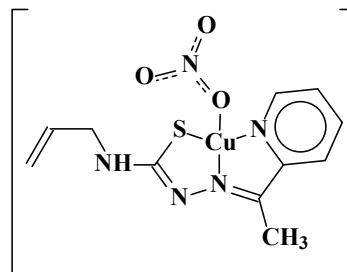

Compusul coordinativ revendicat manifestă activitate antimicrobiană față de bacteriile din specia *Streptococcus pneumoniae*.

Revendicări: 2

\*  
\* \*

(54) **Nitrato-{N-(prop-2-en-1-yl)-N'-[1-(pyridin-2-yl)-ethylidene]carbamoimidazontioato} copper, exhibiting antimicrobial activity against bacteria of *Streptococcus pneumoniae* species**

(57) The invention relates to chemistry and medicine, in particular to a biologically active copper coordination compound of the class of transition metal thiosemicarbazones and can be used in medicine and veterinary medicine as an antimicrobial drug.

According to the invention, claimed is the coordination compound nitrate-{N-(prop-2-en-1-yl)-N'-[1-(pyridin-2-yl)ethylidene]carbamo-hydrazone-thioato}copper of the formula:

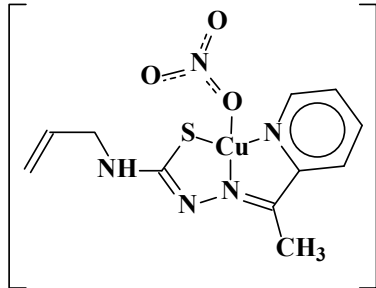

The claimed coordination compound exhibits antimicrobial activity against bacteria of *Streptococcus pneumoniae* species.

Claims: 2

- \*  
\* \*
- (54) **Нитрато-{N-(проп-2-ен-1-ил)-N'-[1-(пиридин-2-ил)-этилиден]карбамогидразонтиоато}медь, проявляющая противомикробную активность в отношении бактерий вида *Streptococcus pneumoniae***

- (57) Изобретение относится к химии и медицине, в частности к биологически активному координационному соединению меди класса тиосемикарбазонатов переходных металлов и может найти применение в медицине и ветеринарии в качестве противомикробного препарата.

Согласно изобретению, заявляется координационное соединение нитрато-{N-(проп-2-ен-1-ил)-N'-[1-(пиридин-2-ил)-этилиден]карбамогидразонтиоато}медь формулы:

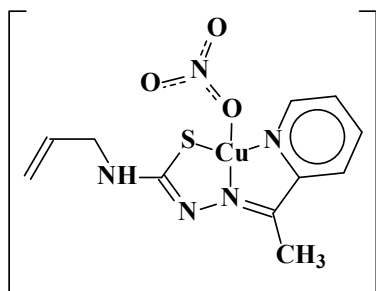

Заявленное координационное соединение проявляет противомикробную активность в отношении бактерий вида *Streptococcus pneumoniae*.

П. формулы: 2

- (11) **4843 (13) B1**  
(51) **Int. Cl.: C12N 1/14** (2006.01)

**C12N 1/38** (2006.01)  
**C12R 1/645** (2006.01)  
**C07D 213/79** (2006.01)  
**C07F 15/06** (2006.01)  
**C07F 3/00** (2006.01)  
**A01G 18/20** (2018.01)

- (21) a 2021 0060  
(22) 2021.09.09  
(71)(73) INSTITUTUL DE MICROBIOLOGIE ȘI BIOTEHNOLOGIE, MD; INSTITUTUL DE CHIMIE, MD  
(72) CILOCI Alexandra, MD; DVORNINA Elena, MD; RUDIC Valeriu, MD; BULHAC Ion, MD; URECHE Dumitru, MD; COCU Maria, MD  
(54) **Procedeu de cultivare submersă a tulpinii *Lentinus edodes* (Berk.) Sing. CNMN-FB-01**  
(57) Invenția se referă la biotehnologie, și anume la cultivarea submersă a tulpinii de funghi *Lentinus edodes* (Berk.) Sing. CNMN-FB-01, producătoare de biomasă care poate fi utilizată pentru fabricarea preparatelor medicamentoase cu proprietăți curative și nutraceutice.

Procedeu de cultivare submersă a tulpinii de funghi *Lentinus edodes* (Berk) Sing CNMN-FB-01 prevede inocularea materialului semincer în cantitate de 10% v/v pe mediul nutritiv, care conține, g/L: NH<sub>4</sub>NO<sub>3</sub> 0,20, KH<sub>2</sub>PO<sub>4</sub> 1,30, MgSO<sub>4</sub>·7H<sub>2</sub>O 0,35, tris(2,6-dimetil piridindicarboxilat-1kONO)-di-μ-(izotiocianato-1,2kN)-(diizotiocianato-2kN)bariu(II)cobalt(II) 0,005-0,015, maț de 5° Balling restul, și cultivarea la agitare continuă la temperatura de 28-30°C în decurs de 144 de ore.

Rezultatul tehnic al invenției constă în reducerea ciclului de cultivare cu 48 de ore și sporirea producției de biomasă.

Revendicări: 1

- \*  
\* \*
- (54) **Method for submerged cultivation of *Lentinus edodes* (Berk.) Sing. CNMN-FB-01 fungi strain**  
(57) The invention relates to biotechnology, namely to the submerged cultivation of *Lentinus edodes* (Berk.) Sing. CNMN-FB-01 fungi strain, producer of biomass that can be used for producing medicinal preparations with curative and nutraceutical properties.

The method for submerged cultivation of *Lentinus edodes* (Berk.) Sing. CNMN-FB-01 fungi strain provides for the inoculation of seed material in the amount of 10% v/v into a nutrient medium, containing, g/L: NH<sub>4</sub>NO<sub>3</sub> 0.20, KH<sub>2</sub>PO<sub>4</sub> 1.30, MgSO<sub>4</sub>·7H<sub>2</sub>O 0.35, tris(2,6-dimethyl pyridinedicarboxylate-1kONO)-di-μ-(isothiocyanato-1.2kN)-(diisocyanato-2kN)barium(II)cobalt(II) 0.005-0.015, beer wort 5°Balling the rest, and cultivation with continuous stirring at a tempera-

ture of 28-30°C for 144 hours.

The technical result of the invention consists in reducing the duration of cultivation by 48 hours and increasing the production of biomass.

Claims: 1

\*  
\* \* \*

(54) **Способ глубинного культивирования штамма *Lentinus edodes* (Berk.) Sing. CNMN-FB-01**

(57) Изобретение относится к биотехнологии, а именно к глубинному культивированию штамма грибов *Lentinus edodes* (Berk.) Sing. CNMN-FB-01, производителя биомассы, которая может быть использована для получения лекарственных препаратов с лечебными и нутрацевтическими свойствами.

Sing. CNMN-FB-01 предусматривает инокуляцию семенного материала в количестве 10% об./об. в питательную среду, которая содержит, г/л:  $\text{NH}_4\text{NO}_3$  0,20,  $\text{KH}_2\text{PO}_4$  1,30,  $\text{MgSO}_4 \cdot 7\text{H}_2\text{O}$  0,35, трис(2,6-диметилпиридиндикарбоксилат-1kONO)-ди- $\mu$ -(изотиоцианато-1,2kM)-(диизоцианато-2kM)барий(II)кобальт(II) 0,005-0,015, пивное сусло 5° Баллинга остальное, и культивирование при непрерывном перемешивании при температуре 28-30°C в течение 144 часов.

Технический результат изобретения состоит в сокращении продолжительности культивирования на 48 часов и повышении производства биомассы.

П. формулы: 1

Способ глубинного культивирования штамма грибов *Lentinus edodes* (Berk.)

## **FF9Y Brevete de invenție de scurtă durată acordate / Granted short-term patents for invention / Предоставленные краткосрочные патенты на изобретения**

**O**rice persoana interesată are dreptul să ceară revocarea în tot sau în parte a hotărârii de acordare a brevetului în termen de 6 luni de la data publicării mențiunii privind acordarea brevetului. Opoziția se face în scris și motivată la AGEPI, în baza motivelor prevăzute de art. 57 alin. (2) din Legea nr. 50/2008 privind protecția invențiilor.

Odată cu publicarea mențiunii privind acordarea brevetului de invenție de scurtă durată documentele cererii sunt expuse în biblioteca AGEPI, accesibile publicului, și pot fi consultate direct sau se pot comanda copii, contra cost.

**A**ny person is in right to request a full or partial revocation of any decision to grant a patent within 6 months as from the date of publication of the mention of granting the patent. The opposition shall be reasoned and filed in writing with AGEPI according to the provisions of Art. 57(2) of the Law No. 50/2008 on the Protection of Inventions.

At the same time with the publication of the mention of the decision to grant a short-term patent for invention, the application documents, are exposed in the AGEPI library, available to the public, and can be consulted directly or copies may be ordered for payment of an additional fee.

**Л**юбое лицо вправе подать в AGEPI мотивированное возражение о полном или частичном аннулировании решения о предоставлении патента в течение 6 месяцев с даты публикации сведений о предоставлении патента. Возражение подается в письменной форме на основании положений, предусмотренных в части (2) ст. 57 Закона № 50/2008 об охране изобретений.

Одновременно с публикацией сведений о предоставлении краткосрочного патента на изобретение производится выкладка документов заявки в библиотеке AGEPI, общедоступных для ознакомления, а за дополнительную плату могут быть заказаны их копии.

- (11) **1658** (13) Y  
 (51) **Int. Cl.:** **A01C 1/06** (2006.01)  
**A01N 63/22** (2020.01)  
**A01N 63/00** (2006.01)  
**C12N 1/20** (2006.01)  
**C12R 1/085** (2006.01)  
**A01P 5/00** (2006.01)

(21) s 2021 0085

(22) 2021.10.06

(71)(73) INSTITUTUL DE ZOOLOGIE AL MEC, MD

(72) MELNIC Maria, MD; ERHAN Dumitru, MD;  
 GLIGA Olesea, MD; RUSU Ștefan, MD;  
 BALAN Ludmila, MD; SLANINA Valerina, MD;  
 ONOFRAȘ Leonid, MD; TODIRAȘ Vasile, MD

(54) **Procedeu de tratare a cartofului semincer  
 contra nematodului *Ditylenchus destructor***

(57) Invenția se referă la parazitologie, în special la un procedeu de combatere biologică a nematodului *Ditylenchus destructor* la cartoful semincer și poate fi utilizată în agricultură.

Procedeu de tratare a cartofului semincer contra nematodului *Ditylenchus destructor* include înmuierea cartofului înainte de sădire într-o soluție ce conține lichid cultural al tulpinii de bacterii *Bacillus cereus* var. *fluorescens* CNMN-BB-07 și apă, luate în raport de 1:400, în decurs de 16 ore.

Revendicări: 1

Figuri: 6

\*  
 \* \*

(54) **Method for treating seed potatoes against the nematode *Ditylenchus destructor***

(57) The invention relates to parasitology, in particular to a method for biological control of seed potato nematode *Ditylenchus destructor* and can be used in agriculture.

The method for treating seed potatoes against the nematode *Ditylenchus destructor* comprises soaking potato seeds before planting in a solution containing a culture liquid of bacterial strain *Bacillus cereus* var. *fluorescens* CNMN-BB-07 and water, taken in a ratio of 1:400, for 16 hours.

Claims: 1

Fig.: 6

\*  
 \* \*

(54) **Способ обработки семенного картофеля против нематоды *Ditylenchus destructor***

(57) Изобретение относится к паразитологии, в частности к способу биологической борьбы с нематодой семенного картофеля *Ditylenchus destructor* и может быть использовано в сельском хозяйстве.

Способ обработки семенного картофеля против нематоды *Ditylenchus destructor* включает замачивание семян картофеля перед посадкой в растворе, содержащем культуральную жидкость штамма бактерий *Bacillus cereus* var. *fluorescens* CNMN-BB-07 и воду, взятых в соотношении 1:400, в течение 16 часов.

П. формулы: 1

Фиг.: 6

(11) **1659** (13) Y

(51) **Int. Cl.:** **A01G 9/00** (2006.01)  
**A01G 9/14** (2006.01)  
**A01G 13/00** (2006.01)  
**A01G 13/02** (2006.01)

(21) s 2021 0079

(22) 2021.09.13

(71)(72)(73) MUNTEANU Grigore, MD

(74) MARGINE Ion

(54) **Sere modulare pentru cultivarea fructelor și legumelor**

(57) Invenția se referă la domeniul echipamentelor și a construcțiilor agricole, în special la sere modulare cu aerisire totală pentru cultivarea fructelor și legumelor, cu scopul creșterii cât mai naturale a plantelor.

Sera, conform invenției, conține o carcasă, formată din piloți (1), piloni (2), grinzi longitudinale (3) și transversale (4), și un acoperiș curbat din arcuri (5), și acoperită pe exterior cu un material din foi, de exemplu, o folie din plastic. Sera mai conține un sistem de deschidere/închidere totală a acoperișului, care conține un motor electric (6) cu un reductor (7) și o transmisie (8), unit cu un ax rotitor (12), amplasat pe ghidaje (9) prin elemente de suport (11). La capetele axului rotitor (12) sunt fixate subansambluri (13) de transmitere a rotației către o bară cilindrică (14), în care este fixată o muchie a foliei din plastic, cealaltă muchie fiind fixată de grinda longitudinală (3), cu posibilitatea înfășurării foliei pe bară (14) pe măsura deplasării acesteia din partea unei coame (23) a acoperișului spre partea inferioară a acoperișului și desfășurării foliei de pe bară (14) la deplasarea acesteia în direcție opusă.

Sera cu acoperișul plat conține un sistem de deschidere/închidere totală a acoperișului, care conține un motor electric cu un reductor și o transmisie, montat rigid în centrul acoperișului și unit cu un arbore filetat,

amplasat pe toată lățimea carcasei, și cu un reductor mobil, unit cu un ax rotitor (12), amplasat pe ghidaje (9) prin elemente de suport (11).

Revendicări: 7

Figuri: 7

\*  
\* \*

(54) **Modular greenhouses for growing fruits and vegetables**

(57) The invention relates to the field of agricultural machinery and structures, in particular to modular greenhouses with full ventilation for growing fruits and vegetables, with the aim of growing plants as naturally as possible.

The greenhouse, according to the invention, comprises a frame, formed of piles (1), racks (2), longitudinal (3) and transverse (4) beams, and a curved roof of arcs (5), and covered on the outside with a sheet material, for example, a plastic film. The greenhouse also comprises a roof complete opening/closing system, which comprises an electric motor (6) with a reduction gearbox (7) and a transmission (8), connected to a rotating shaft (12), placed on guides (9) by means of supporting elements (11). At the ends of the rotating shaft (12) are fixed subassemblies (13) for transmitting the rotation to a cylindrical rod (14), wherein is fixed one edge of the plastic film, the other edge being fixed to the longitudinal beam (3), with the possibility of winding the film on the rod (14) as it moves from the side of a ridge (23) of the roof towards the lower part of the roof and unwinding the film from the rod (14) when moving in the opposite direction.

The greenhouse with a flat roof comprises a roof complete opening/closing system, which contains an electric motor with a reduction gearbox and a transmission, rigidly mounted in the center of the roof and connected to a threaded shaft, placed along the entire width of the frame, and to a movable reduction gearbox, connected to a rotating shaft (12), placed on guides (9) by means of supporting elements (11).

Claims: 7

Fig.: 7

\*  
\* \*

(54) **Модульные теплицы для выращивания фруктов и овощей**

(57) Изобретение относится к области сельскохозяйственной техники и сооружений, в частности к модульным теплицам с полной вентиляцией для выращивания фруктов и овощей, с целью максимально естественного выращивания растений.

Теплица, согласно изобретению, содержит каркас, образованный из свай (1), стоек (2), продольных (3) и поперечных (4) балок, и изогнутую крышу из дуг (5), и покрытый снаружи листовым материалом, например, пластиковой пленкой. Теплица также содержит систему полного открывания/закрывания крыши, которая содержит электродвигатель (6) с редуктором (7) и трансмиссией (8), соединенный с вращающимся валом (12), расположенным на направляющих (9) посредством опорных элементов (11). На концах вращающегося вала (12) закреплены узлы (13) для передачи вращения на цилиндрический стержень (14), в котором закреплен один край пластиковой пленки, другой край будучи прикреплен к продольной балке (3), с возможностью наматывания пленки на стержень (14) по мере его перемещения со стороны конька (23) крыши в сторону нижней части крыши и разматывания пленки со стержня (14) при его перемещении в обратном направлении.

Теплица с плоской крышей содержит систему полного открывания/закрывания крыши, которая содержит электродвигатель с редуктором и трансмиссией, жестко установленный в центре крыши и соединенный с резьбовым валом, расположенным на всю ширину каркаса, и с подвижным редуктором, соединенным с вращающимся валом (12), расположенным на направляющих (9) посредством опорных элементов (11).

П. формулы: 7

Фиг.: 7

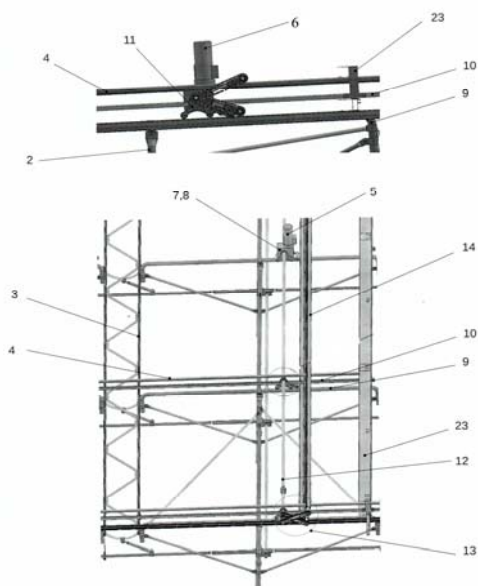

(11) 1660 (13) Y

(51) Int. Cl.: A23L 21/10 (2016.01)  
A23G 3/34 (2016.01)  
A23G 3/48 (2016.01)  
A23G 3/50 (2016.01)

(21) s 2022 0016

(22) 2022.02.25

(71)(73) INSTITUȚIA PUBLICĂ INSTITUTUL ȘTIINȚIFICO-PRACTIC DE HORTICULTURĂ ȘI TEHNOLOGII ALIMENTARE, MD

(72) ȘLEAGUN Galina, MD; IUȘAN Larisa, MD; CUPCEA Tatiana, MD

(54) **Procedeu de obținere a snackurilor structurate de fructe**

(57) Invenția se referă la industria alimentară, în special la un procedeu de obținere a snackurilor structurate de fructe.

Procedeu, conform invenției, prevede pregătirea prealabilă a materiei prime, prepararea unei mase de fructe cu o concentrație a substanțelor uscate solubile de 16...38% prin dozarea și amestecarea materiei prime pregătite, turnarea masei de fructe pe foi sau palete într-un strat de 2...8 mm, uscarea la o temperatură de 48...62°C până la atingerea activității apei de 0,48...0,60 și răcirea ulterioară până la o temperatură de 25...30°C.

Revendicări: 4

\*  
\* \*

(54) **Process for producing structured fruit snacks**

(57) The invention relates to the food industry, in particular to a process for producing structured fruit snacks.

The process, according to the invention, provides for the preliminary preparation of raw materials, preparation of fruit mass with a concentration of soluble dry substances of 16...38% by dosing and mixing of the prepared raw materials, pouring of fruit mass on sheets or pallets in a layer of 2...8 mm, drying at a temperature of 48...62°C until reaching the water activity of 0.48...0.60 and subsequent cooling to a temperature of 25...30°C.

Claims: 4

\*  
\* \*

(54) **Способ получения структурированных фруктовых снеков**

(57) Изобретение относится к пищевой промышленности, в частности к способу получения структурированных фруктовых снеков.

Способ, согласно изобретению, предусматривает предварительную подготовку сырья, приготовление фруктовой массы с концентрацией растворимых сухих веществ 16...38% путем дозирования и смешивания подготовленного сырья, розлив фруктовой массы на листы или поддоны слоем 2...8 мм, сушку при температуре 48...62°C до достижения активности воды 0,48...0,60 и последующее охлаждение до температуры 25...30°C.

П. формулы: 4

(11) 1661 (13) Y

(51) Int. Cl.: A23L 21/10 (2016.01)  
A23L 21/12 (2016.01)  
A23L 21/15 (2016.01)  
A23G 3/34 (2006.01)  
A23G 3/36 (2006.01)  
A23G 3/50 (2006.01)

(21) s 2022 0024

(22) 2022.04.12

(71)(73) UNIVERSITATEA TEHNICĂ A MOLDOVEI, MD

(72) SUHODOL Natalia, MD; CEȘCO Tatiana, MD; DESEATNICOVA Olga, MD; RUSEVA Olga, MD; REȘITCA Vladislav, MD; GHENDOV-MOȘANU Aliona, MD; STURZA Rodica, MD

(54) **Procedeu de fabricare a produselor gelatinoase dulci cu valoare biologică înaltă**

(57) Invenția se referă la industria alimentară, și anume la un procedeu de fabricare a produselor gelatinoase dulci.

Procedeu, conform invenției, include hidratarea gelatinei, amestecarea acesteia cu



o soluție de zahăr, adăugarea sucului de lămâie, spumarea, adăugarea pulberii și a extractului hidroalcoolic din pieliță de struguri roșii sau tescovină de mere, sau tescovină de piersici, sau pulpă de dovleac, după care amestecul se omogenizează până la formarea unei spume stabile, se modelează și se stabilizează, produsul finit se presară cu un amestec de zahăr pudră și amidon și se ambalează.

Revendicări: 1

\*  
\* \*

(54) **Process for producing sweet gelatinous products**

(57) The invention relates to the food industry, in particular to a process for producing sweet gelatinous products.

The process, according to the invention, comprises hydrating gelatin, mixing it with a sugar solution, adding lemon juice, foaming, adding powder and hydroalcoholic extract from the skin of red grapes or apple pomace, or peach pomace, or pumpkin pulp, after which the mixture is homogenized to form stable foam, molded and stabilized, the finished product is sprinkled with a mixture of powdered sugar and starch and packaged.

Claims: 1

\*  
\* \*

(54) **Способ производства сладких желатиновых изделий с высокой биологической ценностью**

(57) Изобретение относится к пищевой промышленности, а именно к способу производства сладких желатиновых изделий.

Способ, согласно изобретению, включает гидратацию желатина, смешивание его с раствором сахара, добавление лимонного сока, вспенивание, добавление порошка и водно-спиртового экстракта из кожуры красного винограда или яблочных выжимок, или персиковых выжимок, или тыквенной мякоти, после чего смесь гомогенизируют до образования устойчивой пены, формуют и стабилизируют, готовый продукт посыпают смесью сахарной пудры и крахмала и упаковывают.

П. формулы: 1

(11) **1662 (13) Y**

(51) **Int. Cl.: A61F 9/007** (2006.01)

(21) s 2022 0033

(22) 2022.06.01

(71)(73) IP UNIVERSITATEA DE STAT DE MEDICINĂ ȘI FARMACIE "NICOLAE TESTEMIȚANU" DIN REPUBLICA MOLDOVA, MD

(72) BENDELIC Eugeniu, MD; ALSALIEM Sulaiman, MD

(54) **Șunt antiglaucomatos cu supapă**

(57) Invenția se referă la tehnica medicală, în special la un șunt cu supapă pentru normalizarea presiunii intraoculare, și poate fi utilizată în microchirurgia oftalmologică pentru tratamentul chirurgical al pacienților cu glaucom.

Esența invenției constă în aceea că șuntul cu supapă conține un tub (1) cu lungimea de 10 mm și executat din trei părți diferite. Prima parte (2), aflată la unul din capetele tubului (1), este executată cu lungimea de 2 mm, diametrul exterior de 0,75 mm și diametrul interior de 0,25 mm. A doua parte (3), aflată la mijlocul tubului (1), este executată cu diametrul interior de 1 mm, diametrul exterior de 2,5 mm pe o lungime de 1,5 mm, iar pe o lungime de 2,5 mm cu diametrul exterior de 2,0 mm. A treia parte (5), aflată la capătul opus al primei părți (2), este executată cu lungimea de 4 mm, diametrul exterior de 2,5 mm și diametrul interior de 2,0 mm. În interiorul părții a doua (3) a tubului (1), la începutul ei, este executat un orificiu (4) cu diametrul de 1,0 mm, iar în interiorul părții a treia (5) este amplasată o supapă (6), executată din silicon medicinal, iar în partea posterioară a supapei (6), la distanța de 0,1 mm, este fixat un pilon (7) de blocare a supapei (6). Dispozitivul este confecționat din polietilenă.

Revendicări: 1

Figuri: 1

\*  
\* \*

(54) **Antiglaucomatous shunt with valve**

(57) The invention relates to medical equipment, in particular to a shunt with valve for normalization of intraocular pressure, and can be used in eye microsurgery for surgical treatment of patients with glaucoma.

Summary of the invention consists in that the shunt with valve comprises a tube (1) of a length of 10 mm and is made of three different parts. The first part (2), placed at one of the ends of the tube (1), is made with a length of 2 mm, an outer diameter of 0.75 mm and an

inner diameter of 0.25 mm. The second part (3), located in the middle of the tube (1), is made with an inner diameter of 1 mm, an outer diameter of 2.5 mm on a length of 1.5 mm, and on a length of 2.5 mm with an outer diameter of 2.0 mm. The third part (5), located at the opposite end of the first part (2), is made with a length of 4 mm, an outer diameter of 2.5 mm and an inner diameter of 2.0 mm. Inside the second part (3) of the tube (1), at the beginning of it, is made a hole (4) with a diameter of 1.0 mm, and inside the third part (5) is placed a valve (6), made of medical-grade silicone, and in the back part of the valve (6), at a distance of 0.1 mm is fixed a pin (7) to block the valve (6). The device is made of polyethylene.

Claims: 1

Fig.: 1

\*  
\* \*

- (54) **Антиглаукоматозный шунт с клапаном**  
 (57) Изобретение относится к медицинской технике, в частности к шунту с клапаном для нормализации внутриглазного давления, и может быть использовано в микрохирургии глаза для хирургического лечения больных с глаукомой.  
 Сущность изобретения состоит в том, что шунт с клапаном содержит трубку (1) длиной 10 мм и выполнен из трех различных частей. Первая часть (2), находящаяся на одном из концов трубки (1), выполнена длиной 2 мм, внешним диаметром 0,75 мм и внутренним диаметром 0,25 мм. Вторая часть (3), находящаяся посередине трубки (1), выполнена с внутренним диаметром 1 мм, наружным диаметром 2,5 мм по длине 1,5 мм, а по длине 2,5 мм с наружным диаметром 2,0 мм. Третья часть (5), находящаяся на противоположном конце первой части (2), выполнена длиной 4 мм, внешним диаметром 2,5 мм и внутренним диаметром 2,0 мм. Внутри второй части (3) трубки (1), в начале ее, выполнено отверстие (4) диаметром 1,0 мм, а внутри третьей части (5) расположен клапан (6), выполненный из медицинского силикона, а в задней части клапана (6), на расстоянии 0,1 мм фиксирован штифт (7) для блокировки клапана (6). Устройство изготовлено из полиэтилена.

П. формулы: 1

Фиг.: 1

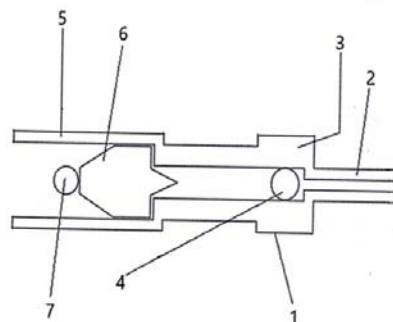

- (11) **1663** (13) Y  
 (51) **Int. Cl.: A61F 9/007** (2006.01)  
 (21) s 2022 0034  
 (22) 2022.06.01  
 (71)(73) IP UNIVERSITATEA DE STAT DE MEDICINĂ ȘI FARMACIE "NICOLAE TESTEMIȚANU" DIN REPUBLICA MOLDOVA, MD  
 (72) BENDELIC Eugeniu, MD; ALSALIEM Sulaiman, MD  
 (54) **Dispozitiv pentru implantarea șuntului antiglaucomatos cu două supape**  
 (57) Invenția se referă la tehnica medicală, în special la dispozitive pentru implantarea șuntului antiglaucomatos cu două supape, și poate fi utilizată în microchirurgia oftalmologică pentru tratamentul chirurgical al pacienților cu glaucom.  
 Esența invenției constă în aceea că dispozitivul (1) conține două brațe (4) dreptunghiulare cu lungimea de 90 mm și lățimea de 2...5 mm, unite rigid la un capăt, la capetele libere ale brațelor (4) sunt unite rigid câte o placă semicilindrică (2 și 3) cu concavitățile poziționate opus și cu posibilitatea formării unui cilindru cu diametrul interior de 1,5 mm la strângerea brațelor (4) și atingerea marginilor plăcilor semicilindrice (2 și 3), care coincide cu diametrul tubului (5) al șuntului (6) antiglaucomatos cu două supape. Dispozitivul este executat din polimetilmetacrilat sau oțel inoxidabil.

Revendicări: 1

Figuri: 1

\*  
\* \*

- (54) **Device for implantation of antiglaucomatous shunt with two valves**  
 (57) The invention relates to medical equipment, in particular to devices for implantation of antiglaucomatous shunt with two valves, and can be used in ophthalmic microsurgery for surgical treatment of patients with glaucoma.

Summary of the invention consists in that the device (1) comprises two rectangular arms (4) of a length of 90 mm and a width of 2...5 mm, rigidly connected at one end, at the free ends of the arms (4) are rigidly connected by one semi-cylindrical plate ( 2 and 3) with oppositely positioned concavities and with the possibility of forming a cylinder with an inner diameter of 1.5 mm when contracting the shoulders (4) and touching the edges of the semi-cylindrical plates (2 and 3), which coincides with the diameter of the tube (5) of the antiglaucomatous shunt (6) with two valves. The device is made of polymethyl methacrylate or stainless steel.

Claims: 1

Fig.: 1

\*  
\* \*

(54) **Устройство для имплантации антиглаукоматозного шунта с двумя клапанами**

(57) Изобретение относится к медицинской технике, в частности к устройствам для имплантации антиглаукоматозного шунта с двумя клапанами, и может быть использовано в офтальмологической микрохирургии для хирургического лечения больных глаукомой.

Сущность изобретения состоит в том, что устройство (1) содержит два прямоугольных плеча (4) длиной 90 мм и шириной 2...5 мм, жестко соединенных на одном конце, на свободных концах плеч (4) жестко соединены по одной полуцилиндрической пластине (2 и 3) с противоположно расположенными вогнутостями и с возможностью образования цилиндра с внутренним диаметром 1,5 мм при стягивании плеч (4) и касании краев полуцилиндрических пластин (2 и 3), который совпадает с диаметром трубки (5) антиглаукоматозного шунта (6) с двумя клапанами. Устройство выполнено из полиметилметакрилата или нержавеющей стали.

П. формулы: 1

Фиг.: 1

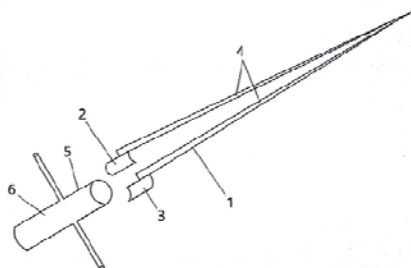

(11) **1664 (13) Y**

(51) **Int. Cl.: A61F 9/007** (2006.01)

(21) s 2022 0032

(22) 2022.06.01

(71)(73) IP UNIVERSITATEA DE STAT DE MEDICINĂ ȘI FARMACIE "NICOLAE TESTEMIȚANU" DIN REPUBLICA MOLDOVA, MD

(72) BENDELIC Eugeniu, MD; ALSALIEM Sulaiman, MD

(54) **Șunt cu supapă pentru normalizarea tensiunii intraoculare**

(57) Invenția se referă la tehnica medicală, în special la un șunt cu supapă pentru normalizarea tensiunii intraoculare, și poate fi utilizată în microchirurgia oftalmologică pentru tratamentul chirurgical al pacienților cu glaucom.

Esența invenției constă în aceea că șuntul cu supapă conține două tuburi, care sunt intersectate perpendicular, cruciform și comunică între ele, un tub fiind format din două brațe longitudinale (1, 3), iar al doilea tub – din două brațe transversale (2, 6). Unul din brațele longitudinale (1) este executat cu lungimea de 3 mm, diametrul exterior de 1,0 mm și diametrul interior de 0,5 mm. Ambele brațe transversale (2, 6) sunt executate cu lungimea de 3 mm, diametrul exterior de 0,25 mm și diametrul interior de 0,1 mm. Al doilea braț longitudinal (3) este executat cu lungimea de 7 mm, diametrul exterior de 1,0 mm și diametrul interior de 0,5 mm, în care este executat un orificiu (4) cu diametrul de 0,5 mm, la o distanță de 1 mm de la intersecția tuburilor, iar la capătul liber al brațului (3) sunt unite două foițe dreptunghiulare (5) suprapuse una peste alta, cu dimensiunile de 2,0x2,0 mm, cu posibilitatea comunicării celui de-al doilea braț longitudinal (3) cu spațiul dintre foițe (5) printr-un orificiu cu diametrul de 0,5 mm. Foițele (5) din exterior sunt acoperite cu o carcasă (7) de protecție din polimetilmetacrilat în formă de prismă patrulateră cu dimensiunile de 2,25x2,25x1,25 mm, cu posibilitatea formării unui interstițiu între carcasă (7) și foițe (5) cu lățimea de 0,25 mm, totodată fața frontală a carcasei (7) este executată deschisă pentru scurgerea umorii apoase, iar fiecare față laterală a carcasei (7) este dotată cu câte o urechiușă (8, 9) pentru fixare de scleră. Fiecare urechiușă (8, 9) este executată cu diametrul exterior de 1,0 mm, iar în centrul ei este executată o gaură străpunsă cu diametrul de 0,25 mm. Șuntul cu supapă este executat din silicon medical.

Revendicări: 1

Figuri: 2

\*  
\* \*

(54) **Shunt with valve for normalization of intraocular pressure**

(57) The invention relates to medical equipment, in particular to a shunt with valve for normalization of intraocular pressure, and can be used in eye microsurgery for surgical treatment of patients with glaucoma.

Summary of the invention consists in that the shunt with valve comprises two tubes, which intersect perpendicularly, crosswise and communicate with each other, one tube being made of two longitudinal arms (1, 3), and the second tube - of two transverse arms (2, 6). One of the longitudinal arms (1) is made with a length of 3 mm, an outer diameter of 1.0 mm and an inner diameter of 0.5 mm. Both transverse arms (2, 6) are made with a length of 3 mm, an outer diameter of 0.25 mm and an inner diameter of 0.1 mm. The second longitudinal arm (3) is made with a length of 7 mm, an outer diameter of 1.0 mm and inner diameter of 0.5 mm, in which is made a hole (4) with a diameter of 0.5 mm, at a distance of 1 mm from the intersection of the tubes, and at the free end of the arm (3) are connected two rectangular sheets (5) superimposed on each other, with dimensions of 2.0x2.0 mm, with the possibility of communicating the second longitudinal arm (3) with the space between the sheets (5) through a hole with a diameter of 0.5 mm. The sheets (5) are covered on the outside with a protective frame (7) of polymethyl methacrylate in the form of a quadrangular prism with dimensions of 2.25x2.25x1.25 mm, with the possibility of forming a gap between the frame (7) and sheets (5), of a width of 0.25 mm, at the same time the front surface of the frame (7) is made open for intraocular fluid drainage, and each side surface of the frame (7) is provided with an eyelet (8, 9) for fixing to the sclera. Each ear (8, 9) is made with an outer diameter of 1.0 mm, and in its center is made a through hole with a diameter of 0.25 mm. The shunt with valve is made of medical-grade silicone.

Claims: 1

Fig.: 2

\*  
\* \*

(54) **Шунт с клапаном для нормализации внутриглазного давления**

(57) Изобретение относится к медицинской технике, в частности к шунту с клапаном для нормализации внутриглазного давления, и может быть использовано в микрохирургии глаза для хирургического лечения больных с глаукомой.

Сущность изобретения состоит в том, что шунт с клапаном содержит две трубки, которые пересекаются перпендикулярно, крестообразно и сообщающихся между собой, одна трубка выполнена из двух продольных плеч (1, 3), а вторая трубка – из двух поперечных плеч (2, 6). Одно из продольных плеч (1) выполнено с длиной 3 мм, с наружным диаметром 1,0 мм и с внутренним диаметром 0,5 мм. Оба поперечных плеча (2, 6) выполнены с длиной 3 мм, с наружным диаметром 0,25 мм и с внутренним диаметром 0,1 мм. Второе продольное плечо (3) выполнено с длиной 7 мм, с наружным диаметром 1,0 мм и с внутренним диаметром 0,5 мм, в котором выполнено отверстие (4) диаметром 0,5 мм, на расстоянии 1 мм от пересечения трубок, а на свободном конце плеча (3) соединены два прямоугольных листа (5), наложенных друг на друга, размерами 2,0x2,0 мм, с возможностью сообщения второго продольного плеча (3) с пространством между листами (5) через отверстие диаметром 0,5 мм. Листы (5) снаружи покрыты защитным каркасом (7) из полиметилметакрилата в форме четырехугольной призмы, размерами 2,25x2,25x1,25 мм, с возможностью образования промежутка между каркасом (7) и листами (5), шириной 0,25 мм, при этом передняя поверхность каркаса (7) выполнена открытой для стока внутриглазной жидкости, а каждая боковая поверхность каркаса (7) снабжена ушком (8, 9) для фиксации к склере. Каждое ушко (8, 9) выполнено наружным диаметром 1,0 мм, а в центре его выполнено сквозное отверстие диаметром 0,25 мм. Шунт с клапаном изготовлен из медицинского силикона.

П. формулы: 1

Фиг.: 2

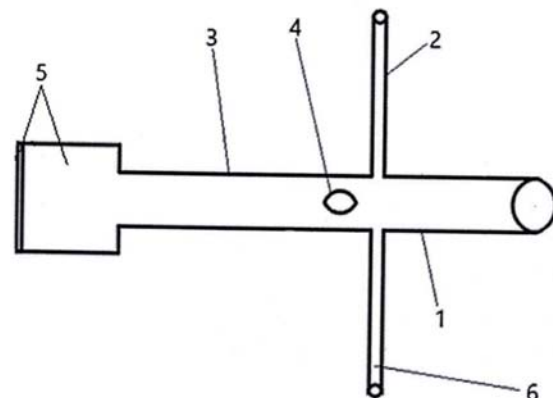

- (11) **1665** (13) Y  
 (51) **Int. Cl.:** *E05D 5/02* (2006.01)  
           *E05D 5/04* (2006.01)  
 (21) s 2022 0006  
 (22) 2022.02.01  
 (71)(73) "AIB-GROUP" SRL, MD  
 (72) CATERINICI Vladimir, MD  
 (54) **Balama pentru mobilă pliabilă**  
 (57) Invenția se referă la industria mobilei, și anume la balamale pentru mobilă pliabilă de uz casnic.

Balamaua, conform invenției, conține două plăci de montare (3 și 4), îmbinate articulat la unul din capetele lor prin intermediul unor axuri (6) cu o placă de unire (5). La capetele menționate ale fiecărei plăci de montare (3 și 4), la o distanță de 0,3-0,8 cm de la ax (6), este executată o proeminență de formă triunghiulară (7), la baza căreia sunt executate dinți (1), cu formarea unui angrenaj pentru transmisie în trepte, cu posibilitatea rotirii plăcilor de montare (3 și 4) la un unghi de 180°. Pe suprafața plăcilor (3 și 4) sunt executate orificii străpunse de fixare (2).

Revendicări: 1

Figuri: 3

\*  
\* \*

- (54) **Hinge for folding household furniture**  
 (57) The invention relates to the furniture industry, namely to hinges for folding household furniture.  
 The hinge, according to the invention, comprises two mounting plates (3 and 4), pivotally connected at one of its ends by means of axles (6) to a connecting plate (5). At the mentioned ends of each mounting plate (3 and 4), at a distance of 0.3-0.8 cm from the axle (6), is made a triangular-shaped protrusion (7), in the base of which are made teeth (1), with the formation of a gear for stepped gearing, with the possibility of turning the mounting plates (3 and 4) by an angle of 180°. On the surface of the plates (3 and 4) are made through fixing holes (2).

Claims: 1

Fig.: 3

\*  
\* \*

- (54) **Петля для складной мебели**  
 (57) Изобретение относится к мебельной промышленности, а именно к петлям для складной бытовой мебели.  
 Петля, согласно изобретению, содержит две монтажные пластины (3 и 4), шарнирно соединенные на одном из своих концов посредством осей (6) с соединительной

пластиной (5). На упомянутых концах каждой монтажной пластины (3 и 4), на расстоянии 0,3-0,8 см от оси (6), выполнен выступ треугольной формы (7), в основании которого выполнены зубья (1), с образованием шестерни для ступенчатой передачи, с возможностью поворота монтажных пластин (3 и 4) на угол 180°. На поверхности пластин (3 и 4) выполнены сквозные крепежные отверстия (2).

П. формулы: 1

Фиг.: 3

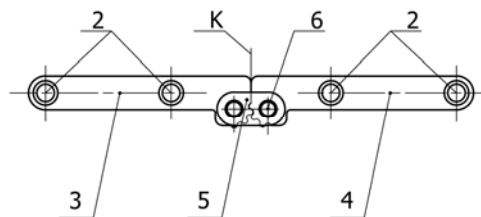

- (11) **1666** (13) Y  
 (51) **Int. Cl.:** *G01N 27/00* (2006.01)  
           *G01N 27/14* (2006.01)  
           *G01N 27/16* (2006.01)  
           *H01L 21/00* (2006.01)  
           *H01L 21/02* (2006.01)  
           *H01L 21/027* (2006.01)  
 (21) s 2020 0049  
 (22) 2020.05.13  
 (71)(73) UNIVERSITATEA TEHNICĂ A MOLDOVEI, MD  
 (72) LUPAN Oleg, MD; MAGARIU Nicolae, MD; TROFIM Viorel, MD  
 (54) **Procedeu de obținere a senzorului de n-butanol pe baza heterojoncțiunii ZnO-Al<sub>2</sub>O<sub>3</sub>**  
 (57) Invenția se referă la tehnica și tehnologia semiconductorilor oxizi, în particular la procedee de obținere a senzorilor de n-butanol pe baza heterojoncțiunii ZnO-Al<sub>2</sub>O<sub>3</sub>.

Procedeeul, conform invenției, include depunerea peliculei nanostructurate de ZnO pe un substrat din sticlă prin metoda sintezei chimice din soluții, depunerea pe pelicula de ZnO a peliculei de Al<sub>2</sub>O<sub>3</sub> cu grosimea de 17...20 nm prin metoda vaporizării termice în vid a triizopropilatului de aluminiu (Al(C<sub>3</sub>H<sub>7</sub>O)<sub>3</sub>) la temperatura substratului de 450°C, depunerea pe pelicula de Al<sub>2</sub>O<sub>3</sub> a contactelor ohmice din Au-Cr în formă de meandru, tratarea fonică rapidă a structurii obținute la temperatura de 650°C timp de 30 s.

Revendicări: 1

Figuri: 3

\*  
\* \*

(54) **Method for producing a *n*-butanol sensor based on ZnO-Al<sub>2</sub>O<sub>3</sub> heterojunction**(57) The invention relates to oxide semiconductor equipment and technology, in particular to methods for producing *n*-butanol sensors based on a ZnO-Al<sub>2</sub>O<sub>3</sub> heterojunction.

The method, according to the invention, comprises the deposition of a nanostructured ZnO film on a glass substrate by chemical synthesis from a solution, deposition of a Al<sub>2</sub>O<sub>3</sub> film on a ZnO film of a thickness of 17...20 nm, by vacuum thermal evaporation of aluminum triisopropylate (Al(C<sub>3</sub>H<sub>7</sub>O)<sub>3</sub>) at the substrate temperature of 450°C, deposition on the Al<sub>2</sub>O<sub>3</sub> film of meander-shaped ohmic Au-Cr contacts, fast photon processing of the resulting structure at a temperature of 650°C for 30 s.

Claims: 1

Fig.: 3

\*  
\* \*(54) **Способ получения сенсора *n*-бутанола на основе гетероперехода ZnO-Al<sub>2</sub>O<sub>3</sub>**(57) Изобретение относится к технике и технологии оксидных полупроводников, в частности к способам получения сенсоров *n*-бутанола на основе гетероперехода ZnO-Al<sub>2</sub>O<sub>3</sub>.

Способ, согласно изобретению, включает нанесение наноструктурной пленки ZnO на стеклянную подложку методом химического синтеза из раствора, нанесение на пленку ZnO пленки Al<sub>2</sub>O<sub>3</sub> толщиной 17...20 нм, методом вакуумного термического испарения триизопрпилата алюминия (Al(C<sub>3</sub>H<sub>7</sub>O)<sub>3</sub>) при температуре подложки 450°C, нанесение на пленку Al<sub>2</sub>O<sub>3</sub> меандрообразных омических контактов Au-Cr, быструю фотонную обработку полученной структуры при температуре 650°C в течение 30 с.

П. формулы: 1

Фиг.: 3

ZAMORNEA Maria, MD; CHIHAI Oleg, MD; RUSU Viorelia, MD; GOLOGAN Ion, MD

(54) **Procedeu de apreciere a sensibilității cervidelor la factorii de stres**

(57) Invenția se referă la domeniul ocrotirii faunei cinegetice, în special a populațiilor de cervide, și anume la un procedeu de apreciere a sensibilității cervidelor la factorii de stres.

Procedeu, conform invenției, include sedarea animalului cu ajutorul armei pneumatice prin injectarea intramusculară a soluției de iodură de suxametoniu de 1%, în doză de 0,06 mg/kg, recoltarea probei de sânge din vena jugulară cu ajutorul unei seringi cu ac cu diametrul lumenului de cel puțin 0,9 mm, amestecarea sângelui cu clorhidrat de adrenalină de 0,1% cu temperatura de 37,5-39,5°C în decurs de cel puțin un minut pe o sticlă de ceas încălzită până la aceeași temperatură, amplasarea amestecului în pipeta unui dispozitiv pentru determinarea vitezei de sedimentare a eritrocitelor poziționat sub un unghi de 45°, menținerea în decurs de 30 min, determinarea vitezei de sedimentare a eritrocitelor și compararea acestuia cu viteza de sedimentare a eritrocitelor într-o probă de control.

Totodată, dacă viteza de sedimentare a eritrocitelor în proba de sânge examinată este cu cel puțin 10 mm mai mare comparativ cu cea în proba de control, se constată o sensibilitate sporită a cervidelor la factorii de stres.

Revendicări: 1

\*  
\* \*(54) **Method for assessing the sensitivity of cervids to stress factors**

(57) The invention relates to the field of protection of hunting fauna, especially deer populations, and in particular to a method for assessing the sensitivity of cervids to stress factors.

The method, according to the invention, comprises sedation of the animal using a pneumatic weapon by intramuscular injection of a 1% solution of suxamethonium iodide in a dose of 0.06 mg/kg, blood sampling from the jugular vein using a syringe with a needle lumen diameter of at least 0.9 mm, mixing blood with a 0.1% solution of adrenaline hydrochloride at a temperature of 37.5-39.5°C for at least one minute on a watch glass heated to the same temperature, placing the mixture in a pipette of an instrument for determining the erythrocyte sedimentation rate placed at an angle of 45°, maintaining for 30 min, determining the erythrocyte

(11) 1667 (13) Y

(51) Int. Cl.: G01N 33/50 (2006.01)

G01N 33/74 (2006.01)

C07K 14/575 (2006.01)

(21) s 2022 0011

(22) 2022.02.16

(71)(73) INSTITUTUL DE ZOOLOGIE, MD

(72) RUSU Ștefan, MD; ERHAN Dumitru, MD; SAVIN Anatol, MD; TODERAȘ Ion, MD;

sedimentation rate and comparing it with the erythrocyte sedimentation rate of a control sample.

At the same time, if the erythrocyte sedimentation rate in the studied blood sample is at least 10 mm higher compared to that in the control sample, an increased sensitivity of cervids to stress factors is noted.

Claims: 1

\*  
\* \*

(54) **Способ оценки чувствительности оленей к стрессовым факторам**

(57) Изобретение относится к области охраны охотничьей фауны, особенно популяций оленей, а именно к способу оценки чувствительности оленей к стрессовым факторам.

Способ, согласно изобретению, включает седацию животного с помощью пневматического оружия путем внутримышечного введения 1%-ного раствора суксаметония

йодида в дозе 0,06 мг/кг, забор крови из яремной вены с помощью шприца с диаметром просвета иглы не менее 0,9 мм, смешивание крови с 0,1%-ным раствором адреналина гидрохлорида с температурой 37,5-39,5°C в течение не менее одной минуты на нагретом до той же температуры часовом стекле, помещение смеси в пипетку прибора для определения скорости оседания эритроцитов расположенным под углом 45°, выдерживание в течение 30 мин, определение скорости оседания эритроцитов и сравнение ее со скоростью оседания эритроцитов контрольной пробы.

При этом, если скорость оседания эритроцитов в исследуемой пробе крови выше, как минимум на 10 мм, по сравнению с контрольной, отмечается повышенная чувствительность оленей к стрессовым факторам.

П. формулы: 1

**FG9A Publicarea traducerii fasciculului de  
brevet european validat în Republica Moldova/  
Publication of the translation of the European  
patent specification validated  
in the Republic of Moldova/  
Публикация перевода описания  
изобретения к европейскому патенту,  
валидированному в Республике Молдова**

**B**revetul european validat conferă aceleași drepturi ca și cele conferite de un brevet, în conformitate cu Legea nr. 50/2008 privind protecția invențiilor, de la data publicării de către OEB a mențiunii privind eliberarea brevetului.

**T**he validated European patent shall confer as from the date of publication of the mention of the issuance of the patent by the EPO the same rights as would be conferred by a patent in accordance with the Law No. 50/2008 on the Protection of Inventions.

**B**алидированный европейский патент предоставляет те же права, что и патент в соответствии с Законом № 50/2008 об охране изобретений, с даты публикации ЕПВ сведений о выдаче патента.



- (11) **MD/EP 3430037** (13) T2  
 (51) **Int.Cl.:** *C07K 14/725* (2006.01.01)  
*A61K 39/00* (2006.01.01)  
*C07K 14/74* (2006.01.01)  
*C12N 5/0783* (2010.01.01)
- (21) e 2019 0102  
 (96) 17710963.4, 2017.03.16  
 (97) 3430037, 2019.01.23  
 (80) EPB nr. 35/2022, 2022.08.31  
 (87) WO 2017/158116, 2017.09.21  
 (31) 201604494; 201662308970P  
 (32) 2016.03.16; 2016.03.16  
 (33) GB; US
- (71)(73) IMMATICS BIOTECHNOLOGIES GMBH, DE  
 (72) MAURER Dominik, DE; ALTEN Leonie, DE; BUNK Sebastian, DE  
 (74) FOCȘA Valentin
- (54) **Celule T transfectate și receptori de celule T pentru utilizare în imunoterapie împotriva cancerelor**  
**Transfected t-cells and t-cell receptors for use in immunotherapy against cancers**  
**Трансфицированные Т-клетки и Т-клеточные рецепторы для использования в иммунотерапии против рака**
- (57) Prezenta descriere se referă la receptorii de celule T (TCR) care se leagă de antigenele asociate tumorii (TAA) pentru țintirea celulelor canceroase, celulele T care le exprimă, metode de producere a acestora și metode de tratare a cancerelor folosindu-le. În particular, prezenta descriere se referă la TCR-uri și variantele lor care se leagă la moleculele HLA clasa I sau II cu o peptidă, cum ar fi IGF2BP3-001, au secvența de aminoacizi a KIQEILTQV (SECV ID NR:1). Prezenta descriere se referă în plus la peptide, proteine, acizi nucleici și celule pentru utilizare în metode imunoterapeutice. În special, prezenta descriere se referă la imunoterapia cancerului. Prezenta descriere se referă, în plus, la epitopi peptidici de celule T asociați tumorii, singuri sau în combinație cu alte peptide asociate tumorii care pot servi, de exemplu, ca ingrediente farmaceutice active ale compozițiilor de vaccin care stimulează răspunsurile imune antitumorale sau pentru a stimula celule T *ex vivo* și a fi transferate la pacienți. Peptidele legate de moleculele complexului major de histocompatibilitate (MHC) sau

peptidele ca atare pot fi, de asemenea, ținte ale anticorpilor, receptorilor solubili de celule T și ale altor molecule de legare.

Revendicări: 17

Figuri: 8

Secvențe: 45

\*  
 \* \*

- (57) The present description relates to T-cell receptors (TCRs) binding to tumor-associated antigens (TAAs) for targeting cancer cells, T-cells expressing same, methods for producing same, and methods for treating cancers using same. In particular, the present description relates to TCRs and their variants that bind to HLA class I or II molecules with a peptide, such as IGF2BP3-001 have the amino acid sequence of KIQEILTQV (SEQ ID NO:1). The present description further relates to peptides, proteins, nucleic acids and cells for use in immunotherapeutic methods. In particular, the present description relates to the immunotherapy of cancer. The present description furthermore relates to tumor-associated T-cell peptide epitopes, alone or in combination with other tumor-associated peptides that can for example serve as active pharmaceutical ingredients of vaccine compositions that stimulate anti-tumor immune responses, or to stimulate T-cells *ex vivo* and transfer into patients. Peptides bound to molecules of the major histocompatibility complex (MHC), or peptides as such, can also be targets of antibodies, soluble T-cell receptors, and other binding molecules.

Claims: 17

Fig.: 8

Sequences: 45

- (11) **MD/EP 3464285** (13) T2  
 (51) **Int.Cl.:** *C07D 471/04* (2006.01.01)
- (21) e 2019 0415  
 (96) 17729694.4, 2017.06.01  
 (97) 3464285, 2019.04.10  
 (80) EPB nr. 38/2022, 2022.09.21  
 (87) WO 2017/210407, 2017.12.07  
 (31) 201662344170P; 201662418657P  
 (32) 2016.06.01; 2016.11.07

- (33) US; US  
 (71)(73) BIOSPLICE THERAPEUTICS, INC., US  
 (72) KC Sunil Kumar, US  
 (74) CORCODEL Angela  
 (54) **Procedeu pentru prepararea N-(5-(3-(7-(3-fluorfenil)-3H-imidazo[4,5-c]piridin-2-il)-1H-indazol-5-il)piridin-3-il)-3-metilbutanamidei**  
**Process for preparing N-(5-(3-(7-(3-fluorophenyl)-3H-imidazo[4,5-c]pyridin-2-yl)-1H-indazol-5-yl)pyridin-3-yl)-3-methylbutanamide**  
**Способ получения N-(5-(3-(7-(3-фторфенил)-3H-имидазо[4,5-с]пиридин-2-ил)-1H-индазол-5-ил)пиридин-3-ил)-3-метилбутанамида**

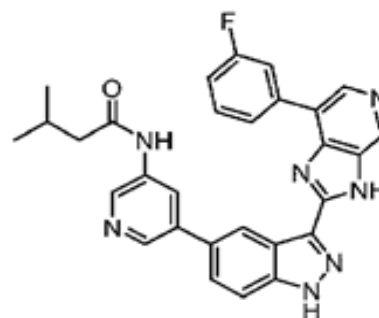

(I)

- (57) Se prezintă un procedeu de sinteză pentru prepararea unui compus de formula (1). Prezenta dezvăluie oferă, de asemenea, intermediari și săruri utile, forme amorfe și polimorfe ale compusului cu formula (1). Acești compuși sunt utili pentru diverse boli, inclusiv cancer, proliferare celulară anormală, angiogeneză, boala Alzheimer și osteoartrita, precum și pentru bolile legate de Wnt.

Revendicări: 26

Figuri: 13

\*  
 \* \*

- (57) Provided herein is a synthetic process for preparing a compound of Formula (1). The disclosure also provides useful intermediates and salts, amorphous and polymorph forms of the compound of Formula (1). These compounds are useful for various disease including cancer, abnormal cellular proliferation, angiogenesis, Alzheimer's disease, and osteoarthritis as well as Wnt-related diseases.

Claims: 26

Fig.: 13

- (11) **MD/EP 3651719 (13) T2**  
 (51) **Int.Cl.:** **A61J 1/10** (2006.01.01)  
**A61J 1/20** (2006.01.01)  
**F26B 5/06** (2006.01.01)  
 (21) e 2020 0528  
 (96) 18732906.5, 2018.05.24  
 (97) 3651719, 2020.05.20  
 (80) EPB nr. 34/2022, 2022.08.24  
 (87) WO 2018/220487, 2018.12.06  
 (31) 201715609870  
 (32) 2017.05.31  
 (33) US  
 (71)(73) ADIENNE PHARMA & BIOTECH SA, CH  
 (72) DI NARO Antonio Francesco, CH  
 (74) SOKOLOVA Sofia  
 (54) **Pungă flexibilă cu mai multe camere și metode de utilizare a acesteia**  
**Multi chamber flexible bag and methods of using same**  
**Многокамерный гибкий пакет и способы его использования**  
 (57) Invenția se referă la o metodă de preparare a unui produs farmaceutic într-o pungă flexibilă cu o singură cameră multiplă. Un produs farmaceutic este introdus în stare lichidă într-o primă cameră a pungii flexibile printr-un prim orificiu. Produsul farmaceutic este liofilizat în prima cameră a pungii flexibile pentru a furniza un produs farmaceutic liofilizat. Punga flexibilă are o a doua cameră, iar prima cameră și a doua cameră sunt separate printr-o etanșare care se poate rupe. A doua cameră include în plus o soluție de reconstituire pentru reconstituirea produsului farmaceutic liofilizat în prima cameră. Punga flexibilă este realizată astfel încât un utilizator poate aplica presiunea

pentru a rupe sigiliul și a amesteca produsul farmaceutic liofilizat și soluția de reconstituire pentru a administra produsul farmaceutic unui pacient.

Revendicări: 15

Figuri: 9

\*  
\* \*

(57) A method of preparing a pharmaceutical product in a single multiple chamber flexible bag. A pharmaceutical product is introduced in a liquid state into a first chamber of the flexible bag through a first port. The pharmaceutical product is lyophilized within the first chamber of the flexible bag to provide a lyophilized pharmaceutical product. The flexible bag has a second chamber and the first chamber and the second chamber are separated by a breakable seal. The second chamber further includes a reconstituting solution for reconstituting the lyophilized pharmaceutical product in the first chamber. A user may apply pressure to the flexible bag to break the seal and mix the lyophilized pharmaceutical product and the reconstituting solution to order to administer the pharmaceutical product to a patient.

Claims: 15

Fig.: 9

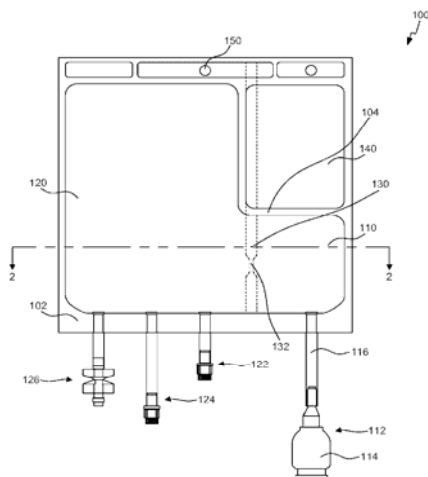

(11) MD/EP 3661503 (13) T2  
(51) Int.Cl.: A61K 31/4196 (2006.01.01)  
A61K 31/4439 (2006.01.01)  
A61P 31/10 (2006.01.01)  
A61P 15/02 (2006.01.01)

(21) e 2020 0607  
(96) 18755632.9, 2018.07.31  
(97) 3661503, 2020.06.10  
(80) EPB nr. 36/2022, 2022.09.07  
(87) WO 2019/028034, 2019.02.07  
(31) 201762541370P  
(32) 2017.08.04  
(33) US  
(71)(73) SCYNEXIS, INC., US  
(72) ANGULO GONZALEZ David A., US  
(74) CORCODEL Angela  
(54) **Agenți antifungici cu activitate ameliorată în pH acid**  
**Antifungal agents with enhanced activity in acidic pH**  
**Противогрибковые препараты с повышенной активностью при кислотном pH**

(57) Compușii antifungici triterpenoizi derivați de enfumafungină sunt utilizați pentru a trata sau a preveni infecțiile fungice care apar în sau în condiții acide în care pH-ul este mai mic de aproximativ 7, datorită eficacității lor neașteptate, sporite în astfel de condiții. Triterpenoizii derivați de enfumafungină (sau sărurile ori hidrații acestora acceptabili farmaceutic) sunt inhibitori ai sintezei (1,3)-β-D-glucanului și sunt utili în tratamentul sau prevenirea infecțiilor cu drojdie sau mucegai care apar în zonele anatomice cu pH scăzut, cum ar fi cavitatea vaginală, sau în condiții acide de mediu local, cum ar fi cele observate în abcese fungice, empiem sau infecții ale tractului gastrointestinal superior.

Revendicări: 9

\*  
\* \*

(57) Enfumafungin derivative triterpenoid anti-fungal compounds are used to treat or prevent fungal infections occurring in or under acidic conditions where the pH is lower than about 7, due to their unexpected, enhanced efficacy under such conditions. The enfumafungin derivative triterpenoids (or pharmaceutically acceptable salts or hydrates thereof) are inhibitors of (1,3)- $\beta$ -D-glucan synthesis and are useful in the treatment or prevention of yeast or mold infections that occur in anatomic areas having a low pH, such as the vaginal cavity, or under acidic local environment conditions such of those seen in fungal abscesses, empyema, or upper gastrointestinal tract infections.

Claims: 9

---

(11) **MD/EP 3833792 (13) T2**  
 (51) **Int.Cl.:** **C22C 9/04** (2006.01.01)  
**C22B 7/00** (2006.01.01)  
**C22F 1/08** (2006.01.01)  
 (21) e 2021 0550  
 (96) 19752269.1, 2019.08.05  
 (97) 3833792, 2021.06.16  
 (80) EPB nr. 36/2022, 2022.09.07  
 (87) WO 2020/031060, 2020.02.13  
 (31) 201800008041  
 (32) 2018.08.10  
 (33) IT  
 (71)(73) A.L.M.A.G. S.P.A. AZIENDA LAVORAZIONI METALLURGICHE ED AFFINI GNUTTI, IT  
 (72) GNUTTI Gabriele, IT  
 (74) CORCODEL Angela  
 (54) **Metodă de obținere a unei țagle de alamă cu conținut redus de plumb și țaglă astfel obținută**  
**Method for obtaining a brass billet with reduced lead content and the billet thus obtained**  
**Способ получения латунной заготовки с пониженным содержанием свинца и полученная таким образом заготовка**

(57) Metodă pentru obținerea unei țagle de alamă cu un conținut redus de plumb ce prevede prelucrarea unui produs finit sau semifabricat din alamă tradițională prin îndepărtarea așchiilor și obținerea așchiilor tradiționale de alamă și efectuarea unui tratament de fragmentare pe așchiile tradiționale de alamă menționate pentru a obține fragmente tradiționale de alamă; efectuarea unui tratament de îndepărtare a plumbului pe respectivele fragmente tradiționale de alamă pentru a obține fragmente de alamă cu un conținut redus de plumb; topirea într-un cuptor a unei încărcături care conține fragmentele de alamă menționate cu un conținut redus de plumb; obținerea unei țagle prin extrudarea directă sau inversă a produsului topit.

Revendicări: 5

\*  
\* \*

(57) A method for obtaining a brass billet with a reduced lead content provides for machining a finished or semi-finished product made of traditional brass by chip removal and obtaining traditional brass chips, and performing a fragmentation treatment on said traditional brass chips to obtain traditional brass fragments; performing a lead removal treatment on said traditional brass fragments to obtain brass fragments with a reduced lead content; melting in a furnace a charge comprising said brass fragments with a reduced lead content; obtaining a billet by direct or inverted extrusion of the molten product.

Claims: 5

---

(11) **MD/EP 3880818 (13) T2**  
 (51) **Int.Cl.:** **C12N 15/113** (2010.01.01)  
**A61K 31/713** (2006.01.01)  
**A61P 9/00** (2006.01.01)  
 (21) e 2021 0897  
 (96) 19801033.2, 2019.11.13  
 (97) 3880818, 2021.09.22  
 (80) EPB nr. 39/2022, 2022.09.28  
 (87) WO 2020/099476, 2020.05.22  
 (31) PCT/EP2018/0811; 19174466  
 (32) 2018.11.13; 2019.05.14  
 (33) WO; EP  
 (71)(73) SILENCE THERAPEUTICS GMBH, DE

(72) RIDER David Anthony, DE; BETHGE Lucas, DE; FRAUENDORF Christian, DE; WEINGAERTNER Adrien, DE; HAUPTMANN Judith, DE; DAMES Sibylle, DE; SCHUBERT Steffen, DE; TENBAUM Stephan, DE

(74) CORCODEL Angela

(54) **Acizi nucleici pentru inhibarea expresiei LPA într-o celulă**

**Nucleic acids for inhibiting expression of LPA in a cell**

**Нуклеиновые кислоты для ингибирования экспрессии LPA в клетке**

(57) Prezenta invenție se referă la produse și compoziții și la utilizările acestora. În special, invenția se referă la produse de acid nucleic care interferează cu expresia genei LPA sau inhibă exprimarea acesteia, de preferință pentru utilizare ca tratament, prevenire sau reducere a riscului de a suferi de boli cardiovasculare cum ar fi boala coronariană, sau stenoza aortică, sau accidentul vascular cerebral, sau orice altă tulburare, patologia sau sindromul legat de niveluri crescute de particule de Lp(a).

Revendicări: 13

Figuri: 24

Secvențe: 165

\*  
\* \*

(57) The present invention relates to products and compositions and their uses. In particular the invention relates to nucleic acid products that interfere with the LPA gene expression or inhibit its expression, preferably for use as treatment, prevention or reduction of risk of suffering cardiovascular disease such as coronary heart disease or aortic stenosis or stroke or any other disorder, pathology or syndrome linked to elevated levels of Lp(a) particles.

Claims: 13

Fig.: 24

Sequences: 165

(11) **MD/EP 3953330 (13) T2**

(51) **Int.Cl.:** **C07D 207/267** (2006.01.01)  
**C07D 403/12** (2006.01.01)  
**C07D 403/14** (2006.01.01)  
**A61P 31/14** (2006.01.01)  
**C07D 401/12** (2006.01.01)  
**C07D 497/04** (2006.01.01)  
**A61K 31/4015** (2006.01.01)  
**A61K 31/4025** (2006.01.01)

(21) e 2022 0845

(96) 21758144.6, 2021.08.06

(97) 3953330, 2022.02.16

(80) EPB nr. 41/2022, 2022.10.12

(87) WO 2021/250648, 2021.12.16

(31) 202063073982P; 202163143435P;  
202163170158P; 202163194241P

(32) 2020.09.03; 2021.01.29; 2021.04.02;  
2021.05.28

(33) US; US; US; US

(71)(73) PFIZER INC., US

(72) OWEN Dafydd Rhys, US; PETERSSON Martin Youngjin, US; REESE Matthew Richard, US; SAMMONS Matthew Forrest, US; TUTTLE Jamison Bryce, US; VERHOEST Patrick Robert, US; WEI Liuqing, US; YANG Qingyi, US; YANG Xiaojing, US

(74) LAZICOV Tatiana

(54) **Compuși care conțin nitril utili în calitate de agenți antivirali pentru tratamentul infecției cu coronavirus**

**Nitrile-containing compounds useful as antiviral agents for the treatment of a coronavirus infection**

**Нитрилсодержащие соединения, полезные в качестве антивирусных агентов для лечения коронавирусной инфекции**

(57) Invenția se referă la compuși cu formula (I"), în care R, R1, R2, R3, p, q și q' au semnificațiile definite aici, la compoziții farmaceutice care conțin compuși, metode de tratare a infecției cu coronavirus, cum ar fi COVID-19, la un pacient prin administrarea de cantități terapeutice eficiente de compuși și la metode de inhibare sau prevenire a replicării coronavirusurilor, cum ar fi SARS-CoV-2, cu compuși.

Revendicări: 22

Figuri: 15

Secvențe: 2

\*  
\* \*

(57) The invention relates to compounds of Formula (I") wherein R, R1, R2, R3, p, q and q' are as defined herein, pharmaceutical compositions comprising the compounds, methods of treating coronavirus infection such as COVID-19 in a patient by administering

therapeutically effective amounts of the compounds, and methods of inhibiting or preventing replication of coronaviruses such as SARS- CoV-2 with the compounds.

Claims: 22

Fig.: 15

Sequences: 2

## FG4A Lista brevetelor de invenție eliberate

Se publică următoarele date: numărul curent, codul țării conform normei ST.3 OMPI, numărul brevetului, codul tipului de document conform normei ST.16 OMPI, indicii de clasificare conform CIB, numărul depozitului, data depozitului, numărul BOPI în care a fost publicată mențiunea privind acordarea brevetului

Nr. crt.	Cod ST. 3 OMPI	(11) Nr. brevet	(13) Cod ST. 16 OMPI	(51) Indicii de clasificare	(21) Nr. depozit	(22) Data depozit	(45) Nr. BOPI
1	MD	4810	C1	<b>A61K 31/30</b> (2006.01) <b>A61K 31/4402</b> (2006.01) <b>A61K 31/175</b> (2006.01) <b>A61P 31/04</b> (2006.01) C07F 1/08 (2006.01) C07D 213/53 (2006.01) C07C 337/08 (2006.01)	a 2020 0063	2020.06.24	6/2022
2	MD	4811	C1	<b>B21H 5/00</b> (2006.01) <b>B24B 39/00</b> (2006.01) <b>B24B 39/04</b> (2006.01)	a 2019 0095	2019.12.18	6/2022
3	US	4812	C1	<b>C07D 487/04</b> (2006.01) <b>C07H 19/06</b> (2006.01) <b>C07H 19/14</b> (2006.01) <b>A61K 31/7064</b> (2006.01) <b>A61K 31/7076</b> (2006.01) <b>A61P 1/16</b> (2006.01) <b>A61P 31/18</b> (2006.01)	a 2016 0117	2015.03.26	6/2022
4	MD	4813	C1	<b>C23C 8/24</b> (2006.01) <b>C23C 10/06</b> (2006.01) <b>C21D 1/78</b> (2006.01) <b>C21D 8/00</b> (2006.01) <b>C21D 10/00</b> (2006.01)	a 2020 0015	2020.02.24	6/2022
5	MD	4814	C1	<b>E04G 11/00</b> (2006.01) <b>E04G 17/00</b> (2006.01) <b>E04G 17/075</b> (2006.01)	a 2020 0062	2020.06.23	6/2022

## FG9Y Lista brevetelor de invenție de scurtă durată eliberate

Se publică următoarele date: numărul curent, codul țării conform normei ST.3 OMPI, numărul brevetului, codul tipului de document conform normei ST.16 OMPI, indicii de clasificare conform CIB, numărul depozitului, data depozitului, numărul BOPI în care a fost publicată mențiunea privind acordarea brevetului

Nr. crt.	Cod ST. 3 OMPI	(11) Nr. brevet	(13) Cod ST. 16 OMPI	(51) Indicii de clasificare	(21) Nr. depozit	(22) Data depozit	(45) Nr. BOPI
1	MD	1625	Z	A23C 9/12 (2006.01) A23C 9/13 (2006.01) C09B 61/00 (2006.01)	s 2021 0091	2021.11.05	6/2022
2	MD	1626	Z	A23L 1/06 (2006.01) A23G 3/00 (2006.01) A23G 3/48 (2006.01) A23G 3/54 (2006.01) A23G 1/00 (2006.01)	s 2021 0070	2021.08.04	6/2022
3	MD	1627	Z	A61C 19/00 (2006.01)	s 2021 0084	2021.09.30	6/2022
4	MD	1628	Z	A61D 7/00 (2006.01) A61K 36/87 (2006.01) A61K 131/00 (2006.01) A61P 33/14 (2006.01) C07C 39/23 (2006.01) C08F 8/06 (2006.01)	s 2021 0087	2021.10.08	6/2022
5	MD	1629	Z	A61K 36/00 (2006.01) A61K 9/48 (2006.01) A61P 31/12 (2006.01) A61P 31/14 (2006.01)	s 2021 0062	2021.07.22	6/2022

# III

## Mărci / Trademarks

**P**rotecția juridică a mărcilor în Republica Moldova se asigură în temeiul înregistrării lor la AGEPI în modul stabilit de Legea nr. 38/2008 privind protecția mărcilor. În conformitate cu Legea, marca se autentifică prin certificatul de înregistrare eliberat de AGEPI. Certificatul de înregistrare confirmă prioritatea mărcii și dreptul exclusiv al titularului asupra mărcii pentru produsele și serviciile indicate în certificat.

În prezenta Secțiune se publică datele privind cererile de înregistrare, datele privind mărcile înregistrate în baza cererilor acceptate parțial, mărcile înregistrate și mărcile reînnoite prin procedura națională. Mărcile înregistrate conform Aranjamentului de la Madrid privind înregistrarea internațională a mărcilor și Protocolului referitor la Aranjamentul de la Madrid la care Republica Moldova este parte se publică în limbile franceză, engleză și spaniolă în Buletinul OMPI de Mărci Internaționale ("Gazette OMPI des marques internationales / WIPO Gazette of International Marks / Gaceta de la OMPI de Marcas Internacionales"). Buletinul include toate datele referitoare la înregistrările internaționale noi, la reînnoiri, la desemnări posterioare, precum și la modificări și alte acțiuni ce se referă la înregistrările internaționale. Buletinul este disponibil accesului public pe site-ul OMPI la adresele <https://www3.wipo.int/madrid/monitor/en/#gazette>, <https://www3.wipo.int/madrid/monitor/fr/#gazette> sau <https://www3.wipo.int/madrid/monitor/es/#gazette>.

**L**egal protection of trademarks in the Republic of Moldova shall be afforded on the basis of registration with the AGEPI, as established by Law No. 38/2008 on the Protection of Trademarks. According to this Law the trademark is certified by a registration certificate issued by AGEPI. The registration certificate attests the priority date of the trademark and the exclusive right of the owner in the trademark for the goods and services entered in the certificate.

Data on filed trademark applications, data on trademarks registered on the basis of partially accepted applications, registered trademarks and trademarks renewal under the national procedure shall be published in this Section.

Trademarks registered under the Madrid Agreement and the Protocol Concerning the International Registration of Marks to which the Republic of Moldova is party shall be published in French, English and Spanish in the Gazette OMPI des marques internationales / WIPO Gazette of International Marks / Gaceta de la OMPI de Marcas Internacionales. The Gazette includes all relevant data on new international registrations, renewals, subsequent designations as well as changes and other entries referred to the international registrations. The Gazette is available for public on the WIPO site at <https://www3.wipo.int/madrid/monitor/en/#gazette>, <https://www3.wipo.int/madrid/monitor/fr/#gazette> or <https://www3.wipo.int/madrid/monitor/es/#gazette>.



**CODURILE INID PENTRU IDENTIFICAREA DATELOR BIBLIOGRAFICE  
REFERITOARE LA MĂRCI, CONFORM NORMEI ST. 60 OMPI****LIST OF INID CODES CONCERNING BIBLIOGRAPHIC DATA  
RELATING TO MARKS, ACCORDING TO WIPO STANDARD ST. 60**

- (111) Numărul de ordine al înregistrării  
Serial number of the registration
- (116) Numărul de ordine al înregistrării reînnoite  
Serial number of the renewal
- (151) Data înregistrării  
Date of the registration
- (156) Data reînnoirii  
Date of the renewal
- (170) Termenul prevăzut de valabilitate a înregistrării / reînnoirii  
Expected duration of the registration/renewal
- (181) Data prevăzută de expirare a termenului de valabilitate a înregistrării  
Expected expiration date of the registration
- (186) Data prevăzută de expirare a termenului de valabilitate a reînnoirii  
Expected expiration date of the renewal
- (210) Numărul de depozit  
Number of the application
- (220) Data de depozit  
Date of filing of the application
- (230) Data priorității de expoziție  
Date of the exhibition priority
- (310) Numărul de depozit al cererii inițiale  
Number of the initial application
- (320) Data de depozit a cererii inițiale  
Date of filing of the initial application
- (330) Țara cererii inițiale, codul conform normei ST. 3 OMPI  
Country of the initial application, code according to WIPO Standard ST. 3
- (441) Data la care informațiile privind cererea neexaminată au fost făcute accesibile publicului  
Date of making information available to the public regarding the non-examined application
- (442) Data la care informațiile privind cererea examinată au fost făcute accesibile publicului  
Date of making information available to the public regarding the examined application
- (450) Data la care informațiile privind înregistrarea au fost făcute accesibile publicului  
Date of making information available to the public regarding the registration
- (510) Lista produselor când acestea nu sunt clasificate  
List of goods, if not classified
- (511) Indicarea claselor conform Clasificării internaționale a produselor și serviciilor în scopul înregistrării mărcilor (Clasificarea de la Nisa), lista produselor și serviciilor conform acestei clasificări  
The International Classification of Goods and Services for the Purposes of the Registration of Marks (Nice Classification), list of goods and/or services classified according thereto

- (526) Elementele mărcii asupra cărora nu se extinde dreptul exclusiv  
Marks elements to which the exclusive rights do not extend
- (531) Descrierea elementelor figurative ale mărcii conform Clasificării internaționale a elementelor figurative ale mărcilor (Clasificarea de la Viena)  
Description of the figurative elements of the mark according to the International Classification of the Figurative Elements of Marks (Vienna Classification)
- (540) Reproducerea mărcii  
Reproduction of the mark
- (550)\* Indicarea faptului că marca este proprietate a statului  
Indication to the effect that the mark is a state property
- (551) Indicarea faptului că marca este colectivă sau de certificare  
Indication to the effect that the mark is a collective mark or a certification mark
- (554) Indicarea faptului că marca este tridimensională  
Indication to the effect that the mark is a three-dimensional mark
- (556) Marcă sonoră, inclusiv caracteristicile  
Sound mark, including characteristics
- (580) Data înscrierii oricărui tip de tranzacție privind cererile de înregistrare sau înregistrările (de exemplu: modificare de titular, modificare de nume sau adresă, renunțare, expirare a protecției)  
Date of recording of any kind of transaction in respect of applications or registrations (for example: change in ownership, change in name or address, renunciation, termination of protection)
- (591) Indicarea culorilor revendicate  
Indication of colors claimed
- (641) Numărul și data altor cereri înrudite din punct de vedere juridic  
Number and date of other legally related applications
- (730) Numele/denumirea și adresa solicitantului sau titularului, codul țării conform normei ST. 3 OMPI  
Name and address of the applicant or the holder of the registration, country code according to WIPO Standard ST. 3
- (740) Numele reprezentantului  
Name of the representative
- (750) Adresa pentru corespondență  
Address for correspondence
- (770) Numele și adresa solicitantului sau titularului precedent (în caz de schimbare a titularului)  
Name and address of the applicant or holder (in case of change in ownership)
- (771) Numele precedent sau adresa precedentă a solicitantului sau titularului (fără schimbarea titularului)  
Previous name or address of the applicant or holder (in case of change in ownership)
- (791) Numele și adresa licențiatului  
Name and address of the licensee
- (800) Indicarea datelor conform Aranjamentului de la Madrid și Protocolului de la Madrid  
Indication of data under the Madrid Agreement and the Madrid Protocol
- (300)\* Date referitoare la prioritatea cererilor înregistrate la oficiul de brevete al fostei U.R.S.S. (numărul documentului, data depozitării, codul țării)  
Data relating to priority of the applications registered with the patent office of the former USSR (number of the document, application filing date, code of the country)

## Cereri de înregistrare / Applications for registration

În conformitate cu Legea nr. 38/2008 privind protecția mărcilor, cererea de înregistrare a mărcii se depune la AGEPI de către solicitant, personal sau prin intermediul unui reprezentant.

O cerere trebuie să se refere la o singură marcă și trebuie să conțină documentele prevăzute în art. 30 din Lege.

Orice persoană interesată în termen de 3 luni de la data publicării datelor cu privire la cererea depusă poate prezenta în scris la AGEPI observații motivate privind necesitatea de a refuza înregistrarea mărcii conform art. 7 și/sau să formuleze o opoziție la înregistrarea mărcii pe motiv că înregistrarea acesteia ar trebui refuzată în baza prevederilor art. 8 și/sau, după caz, art. 7 din Lege.

In accordance with the Law No. 38/2008 on the Protection of Trademarks a trademark registration application shall be filed with the AGEPI by the applicant, in person or through a representative.

An application shall relate to one trademark only and shall contain the documents provided for in Art. 30 of the Law.

Within three months of the date of publication of a trademark registration application, any person shall be entitled to submit its comments in writing to the AGEPI, providing justification of the need for refusal of the trademark registration on the basis of Article 7 and/or lodge an opposition against registration of a trademark on the grounds that its registration must be refused on the basis of Article 8 and/or, as appropriate, Article 7 of the Law.

(210) **050540**  
 (220) 28.09.2022  
 (730) **KALLOS Cosmetics Kft., HU**  
 Soroksári út 164. 15. lház. fszt., 1095 Buda-  
 pest, Ungaria  
 (540)



(511) NCL(11-2022)  
 03 - cosmetice și produse de toaletă nemedicina-  
 le; produse nemedicinale pentru curățarea  
 dinților; produse de parfumerie, uleiuri  
 esențiale; preparate pentru albit și alte sub-  
 stanțe pentru spălat; preparate pentru cu-  
 rățare, lustruire, degresare și șlefuire;  
 35 - publicitate; administrarea, organizarea și  
 managementul afacerilor; lucrări de birou;  
 39 - transport; ambalarea și depozitarea mărfuri-  
 lor; organizarea de călătorii.  
 (531) CFE(8) 26.01.06; 26.01.18; 26.01.24;  
 27.05.15.

(210) **050577**  
 (220) 10.10.2022  
 (730) **NOBEL ILAÇ SANAYII VE TICARET ANO-  
 NIM SIRKETI, reprezentanța companiei  
 turcești, MD**  
 Bd. Moscova nr. 6, of. 25,  
 MD-2068, Chișinău, Republica Moldova  
 (540)

## Contubel

(511) NCL(11-2022)  
 05 - preparate farmaceutice, medicale și de uz  
 veterinar; produse igienice pentru medicină;  
 alimente și substanțe dietetice adaptate pen-  
 tru uz medical sau veterinar, alimente pentru  
 bebeluși; suplimente alimentare pentru oa-  
 meni și animale; plasturi, materiale pentru  
 pansamente; materiale pentru plombarea  
 dinților și pentru mulaje dentare; dezinfectan-

te; produse pentru distrugerea animalelor  
 dăunătoare.

(210) **050578**  
 (220) 10.10.2022  
 (730) **BORȘEVICI Andrei, MD**  
 Str. A. Pușkin nr. 44, ap. 74,  
 MD-2005, Chișinău, Republica Moldova  
**CORȘICOVA Arina, MD**  
 Bd. Decebal nr. 89, ap. 72,  
 MD-2015, Chișinău, Republica Moldova  
 (540)

## FASHION WEEK

(511) NCL(11-2022)  
 35 - publicitate; gestionarea afacerilor comerciale;  
 administrare comercială; lucrări de birou;  
 servicii de comercializarea produselor pentru  
 terți prestate de centre comerciale, magazi-  
 ne, magazine de firmă;  
 41 - educație; instruire; divertisment; activități  
 sportive și culturale;  
 44 - servicii medicale; servicii veterinare; servicii  
 de igienă și de îngrijire a frumuseții pentru  
 oameni sau animale; servicii de agricultură,  
 acvacultură, horticultură și silvicultură.

(210) **050579**  
 (220) 10.10.2022  
 (730) **BORȘEVICI Andrei, MD**  
 Str. A. Pușkin nr. 44, ap. 74,  
 MD-2005, Chișinău, Republica Moldova  
**CORȘICOVA Arina, MD**  
 Bd. Decebal nr. 89, ap. 72,  
 MD-2015, Chișinău, Republica Moldova  
 (540)

## FASHION DAY

(511) NCL(11-2022)  
 35 - publicitate; gestionarea afacerilor comerciale;  
 administrare comercială; lucrări de birou;  
 servicii de comercializarea produselor pentru  
 terți prestate de centre comerciale, magazi-  
 ne, magazine de firmă;

- 41 - educație; instruire; divertisment; activități sportive și culturale;
- 44 - servicii medicale; servicii veterinare; servicii de igienă și de îngrijire a frumuseții pentru oameni sau animale; servicii de agricultură, acvacultură, horticultură și silvicultură.

(540)

- (210) **050580**  
 (220) 10.10.2022  
 (730) **BORȘEVICI Andrei, MD**  
 Str. A. Pușkin nr. 44, ap. 74,  
 MD-2005, Chișinău, Republica Moldova  
**CORȘICOVA Arina, MD**  
 Bd. Decebal nr. 89, ap. 72,  
 MD-2015, Chișinău, Republica Moldova

(540)

## FASHION SHOW

- (511) NCL(11-2022)  
 35 - publicitate; gestionarea afacerilor comerciale; administrare comercială; lucrări de birou; servicii de comercializarea produselor pentru terți prestate de centre comerciale, magazine, magazine de firmă;
- 41 - educație; instruire; divertisment; activități sportive și culturale;
- 44 - servicii medicale; servicii veterinare; servicii de igienă și de îngrijire a frumuseții pentru oameni sau animale; servicii de agricultură, acvacultură, horticultură și silvicultură.

- (210) **050616**  
 (220) 17.10.2022  
 (730) **The Coca-Cola Company, US**  
 One Coca-Cola Plaza, Atlanta, Georgia  
 30313, Statele Unite ale Americii



- (511) NCL(11-2022)  
 30 - cafea, ceai, cacao și înlocuitori ai acestora; orez, paste făinoase și tăiței; tapioca și sago; făină și preparate din cereale; pâine, produse de patiserie și cofetărie; ciocolată; înghețată, șerburi și alte înghețate comestibile; zahăr, miere, sirop de melasă; drojdie, praf de copt; sare, condimente, mirodenii, plante aromatice conservate; oțet, sosuri și alte condimente; gheață (apă înghețată);
- 32 - bere; băuturi nealcoolice; ape minerale și carbogazoase; băuturi din fructe și sucuri de fructe; siropuri și alte preparate pentru fabricarea băuturilor nealcoolice.
- (531) CFE(8) 25.01.15; 25.01.19; 26.05.01; 26.05.06; 26.05.22; 26.05.24; 27.05.01.

- (210) **050631**  
 (220) 17.10.2022  
 (730) **CECLU Vitalie, MD**  
 Str. Vasile Badiu nr. 8, bloc 3, ap. 89,  
 MD-2020, Chișinău, Republica Moldova
- (540)



- (511) NCL(11-2022)  
 39 - transport; ambalarea și depozitarea mărfurilor; organizarea de călătorii;
- 43 - servicii de alimentație publică; servicii de cazare temporară.
- (531) CFE(8) 01.01.17; 14.05.01; 14.05.06; 14.05.09; 17.05.21; 27.05.10.

(210) **050649**  
 (220) 19.10.2022  
 (730) **NGUYEN SI TRUNG KY, MD**  
 Str. George Meniuc nr. 58,  
 MD-2009, Chişinău, Republica Moldova  
 (540)

## ON CALL PLUS

(511) NCL(11-2022)  
 10 - aparate și instrumente chirurgicale, medicale, dentare și veterinare; membre, ochi și dinți artificiali; articole ortopedice; material de sutură; dispozitive terapeutice și de asistență, adaptate pentru persoanele cu handicap; aparate de masaj; aparate, dispozitive și articole pentru alăptarea bebelușilor; aparate, dispozitive și articole pentru activitatea sexuală.

(210) **050653**  
 (220) 24.10.2022  
 (730) **ZV STRUCTURE S.R.L., MD**  
 Str. Sarmizegetusa nr. 24/1, ap.(of.) 67,  
 MD-2032, Chişinău, Republica Moldova  
 (540)

## gorprojek+

(511) NCL(11-2022)  
 06 - metale comune și aliajele lor; minereuri; materiale metalice pentru edificare și construcții; construcții transportabile metalice; cabluri și fire neelectrice din metale comune; mici articole de fierărie; containere metalice pentru depozitare sau transport; seifuri;  
 09 - aparate și instrumente științifice, pentru cercetare, de navigare, geodezice, fotografice, cinematografice, audiovizuale, optice, de cântărire, de măsurare, de semnalizare, de detectare, de testare, de verificare, de salvare și didactice; aparate și instrumente pentru conducerea, distribuirea, transformarea, acumularea, reglarea sau comanda curentului electric; aparate și instrumente pentru înregistrarea, transmiterea, reproducerea sau procesarea sunetului, imaginilor sau datelor; suporturi media înregistrate și des-

cărcabile, software de calculator, suporturi media digitale sau analogice de înregistrare și de stocare fără conținut; mecanisme pentru aparate cu preplată; case de marcat, dispozitive de calculat; calculatoare și dispozitive periferice de calculator; costume de scafandru, măști pentru scafandri, tampoane de urechi pentru scafandri, cleme nazale pentru scafandri și înotători, mănuși de scafandru, aparate de respirat sub apă pentru înot subacvatic; extinctoare;

- 11 - aparate și instalații de iluminat, de încălzire, de răcire, de producere a vaporilor, de coacere, de uscare, de ventilare, de distribuire a apei și instalații sanitare;
- 16 - hârtie și carton; produse de imprimărie; articole pentru legătorie; fotografii; articole de papetărie și de birou, cu excepția mobilei; adezivi pentru papetărie sau menaj; materiale de desen și materiale pentru artiști; pensule; materiale didactice și de instruire; foi, folii și pungi din plastic pentru împachetare și ambalare; caractere și clișee tipografice;
- 19 - materiale, nu din metal, pentru edificare și construcție; conducte rigide, nu din metal, pentru edificare; asfalt, smoală, gudron și bitum; construcții transportabile, nu din metal; monumente nemetalice;
- 35 - servicii on-line de tranzacționare, și anume servicii de operare on-line pe piețe pentru vânzătorii și cumpărătorii de produse și servicii; servicii on-line de tranzacționare în care vânzătorii afișează produsele sau serviciile care urmează să fie oferite spre vânzare, achiziționare sau spre licitare prin intermediul Internetului, în scopul facilitării vânzării de produse și servicii de către terți prin intermediul unei rețele de calculatoare; oferire de răspuns evaluativ și evaluări de produse și servicii oferite de vânzatori, evaluarea valorii și a prețurilor produselor și serviciilor oferite de vânzatori, serviciilor de performanță a cumpărătorilor și vânzătorilor, serviciilor de livrare, precum și experiența globală de tranzacționare în legătură cu acestea; oferirea unui ghid de căutare de publicitate on-line care oferă produse și servicii ale vânzătorilor; oferirea unei baze de date de căutare on-line de evaluare pentru cumpărători și vânzatori; publicitate; gestiunea afacerilor comerciale; administrare comercială; lucrări de birou; servicii de comercializare pentru terți prestare de supermarketuri, hipermarketuri, buticuri, magazine, gherete, chioșcuri și tarabe;

- 36 - servicii financiare, monetare și bancare; servicii de asigurări; afaceri imobiliare;
- 37 - servicii de construcții; servicii de instalare și reparații; extracție minieră, foraje pentru extracția de petrol și de gaze;
- 41 - educație; instruire; divertisment; activități sportive și culturale;
- 42 - servicii științifice și tehnologice, precum și servicii de cercetare și de creație, referitoare la acestea; servicii de analiză industrială, cercetare industrială și proiectare industrială; servicii de control al calității și de autentificare; crearea și dezvoltarea calculatoarelor și programelor de calculator;
- 45 - servicii juridice; servicii de securitate pentru protecția fizică a bunurilor materiale și a persoanelor; servicii personale și sociale oferite de către terți destinate să satisfacă nevoile indivizilor.

(531) CFE(8) 24.17.05; 24.17.07; 27.05.08.

(210) **050662**

(220) 26.10.2022

(730) **TIMOFTI Cristina, MD**

Str. Alecu Russo nr. 63, bloc 4, ap. 27,  
MD-2044, Chișinău, Republica Moldova

(540)

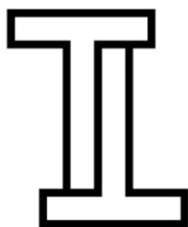

**TIMOFTI**

(511) NCL(11-2022)

- 03 - cosmetice și produse de toaletă nemedicinale; produse nemedicinale pentru curățarea dinților; produse de parfumerie, uleiuri esențiale; preparate pentru albit și alte substanțe pentru spălat; preparate pentru curățare, lustruire, degresare și șlefuire;
- 14 - metale prețioase și aliajele lor; bijuterii, pietre prețioase și semiprețioase; instrumente de ceasornicărie și pentru măsurarea timpului;
- 18 - piele și imitații de piele; piei de animale; genți de voiaj și de transport; umbrele și parasola-

re; bastoane; bice, harnașament și articole de șelărie; zgărzi, lese și îmbrăcăminte pentru animale;

25 - îmbrăcăminte, încălțăminte, articole care servesc la acoperirea capului;

35 - publicitate; gestiunea afacerilor comerciale; administrare comercială; lucrări de birou; servicii operaționale on-line de negociere, inclusiv de operare on-line pe piețe pentru vânzătorii de produse și/sau servicii; servicii de negociere on-line în care vânzătorul afișează produsele care urmează să fie oferite spre vânzare, pentru care cererea de ofertă se face prin intermediul Internetului, pentru a facilita vânzarea produselor și serviciilor printr-o rețea de calculatoare și furnizare de feedback evaluativ și evaluări de produse și servicii ale vânzătorilor, evaluarea valorii și a prețurilor produselor și a serviciilor oferite de vânzătorii, evaluarea performanței cumpărătorilor și vânzătorilor, servicii de livrare, precum și experiența globală de negociere în legătură cu acestea; servicii de publicitate, servicii de comercializare pentru terți prestate de supermarketuri, hipermarketuri, buticuri, magazine, gherete, chioșcuri și tarabe.

(531) CFE(8) 27.01.25; 27.05.14; 27.05.22.

(210) **050666**

(220) 24.10.2022

(730) **POKO KIDS S.R.L., MD**

Str. Miclescu Spătaru nr. 23, ap. 181,  
MD-2075, Chișinău, Republica Moldova

(540)



*Poko Kids*

- (591) Culori revendicate: bej, cărămiziu.  
 (511) NCL(11-2022)  
 24 - textile și înlocuitori de textile; lenjerie de uz casnic; perdele din materiale textile sau plastice;  
 25 - îmbrăcăminte, încălțăminte, articole care servesc la acoperirea capului;  
 28 - jocuri, jucării și articole pentru joacă; aparate pentru jocuri video; articole de gimnastică și sport; decorațiuni (ornamente) pentru pomul de Crăciun;  
 35 - publicitate; administrarea, organizarea și managementul afacerilor; lucrări de birou.  
 (531) CFE(8) 02.09.01; 03.05.01; 03.05.24; 26.01.15; 27.05.10; 29.01.12.

- (210) **050675**  
 (220) 19.10.2022  
 (730) **BERE UNITANC S.A., MD**  
 Str. Păcii nr. 22,  
 MD-3901, Cahul, Republica Moldova  
 (540)



- (526) Elementele mărcii asupra cărora solicitantul declară că renunță la invocarea oricărui drept exclusiv: „SINCE 2014”, „PREMIUM”, „BEER”, cu excepția executării grafice deosebite.  
 (591) Culori revendicate: alb, cafeniu de diferite nuanțe, verde, roșu, violet, sur.  
 (511) NCL(11-2022)  
 32 - bere.

- (531) CFE(8) 24.01.15; 24.01.18; 24.09.02; 24.09.11; 25.01.15; 25.12.01; 26.01.16; 26.01.18; 27.05.09; 29.01.15.

- (210) **050681**  
 (220) 20.10.2022  
 (730) **TELPIS Vladimir, MD**  
 Str. Tudor Vladimirescu nr. 70 B, MD-2003,  
 Durlești, Chișinău, Republica Moldova  
 (540)

## NFG

- (511) NCL(11-2022)  
 19 - materiale, nu din metal, pentru edificare și construcție; conducte rigide, nu din metal, pentru edificare; asfalt, smoală, gudron și bitum; construcții transportabile, nu din metal; monumente nemetalice;  
 35 - publicitate; administrarea, organizarea și managementul afacerilor; lucrări de birou.

- (210) **050687**  
 (220) 03.11.2022  
 (730) **WINE EXPRESS S.R.L., MD**  
 Str. Galațan nr. 5, ap. (of.) 2, MD-3801,  
 Comrat, UTA Găgăuzia, Republica Moldova  
 (540)

## Alexander Bernardazzi

- (511) NCL(11-2022)  
 33 - băuturi alcoolice, cu excepția berii; preparate alcoolice pentru fabricarea băuturilor.

- (210) **050688**  
 (220) 03.11.2022  
 (730) **WINE EXPRESS S.R.L., MD**  
 Str. Galațan nr. 5, ap. (of.) 2, MD-3801,  
 Comrat, UTA Găgăuzia, Republica Moldova  
 (540)

## Château Bernardazzi



(511) NCL(11-2022)  
33 - băuturi alcoolice, cu excepția berii; preparate alcoolice pentru fabricarea băuturilor.

(210) **050689**  
(220) 03.11.2022  
(730) **WINE EXPRESS S.R.L., MD**  
Str. Galațan nr. 5, ap. (of.) 2, MD-3801,  
Comrat, UTA Găgăuzia, Republica Moldova  
(540)

## Cuvée Bernardazzi

(511) NCL(11-2022)  
33 - băuturi alcoolice, cu excepția berii; preparate alcoolice pentru fabricarea băuturilor.

(210) **050694**  
(220) 02.11.2022  
(730) **SOLVEX-LUX S.R.L., MD**  
Str. Vasile Alecsandri nr. 139/3,  
MD-2005, Chișinău, Republica Moldova  
(540)



(591) Culori revendicate: roz, negru, alb.  
(511) NCL(11-2022)  
16 - hârtie și carton; produse de imprimare; articole pentru legătorie; fotografii; articole de papetărie și de birou, cu excepția mobilei; adevizi pentru papetărie sau menaj; materiale de desen și materiale pentru artiști; pensule; materiale didactice și de instruire; foi, folii și pungii din plastic pentru împachetare și ambalare; caractere și clișee tipografice;  
35 - publicitate; administrarea, organizarea și managementul afacerilor; lucrări de birou;  
41 - educație; instruire; divertisment; activități sportive și culturale.

(531) CFE(8) 26.04.18; 26.04.24; 27.05.10;  
27.05.24; 29.01.13.

(210) **050695**  
(220) 03.11.2022  
(310) 018716784  
(320) 15.06.2022  
(330) EM  
(730) **Philip Morris Products S.A., CH**  
Quai Jeanrenaud 3, 2000 Neuchâtel, Elveția  
(540)

## THULIAN MIX

(511) NCL(11-2022)  
34 - vaporizatoare cu fir pentru țigări electronice și dispozitive electronice de fumat; tutun, brut sau prelucrat; produse din tutun, inclusiv țigări de foi, țigărete, cigarillos, tutun pentru rularea propriilor țigărete, tutun de pipă, tutun de mestecat, tutun de prizat, kretek; snus; înlocuitori de tutun (cu excepția celor pentru uz medical); articole pentru fumători, inclusiv foite și tuburi pentru țigărete, filtre pentru țigărete, recipiente de tutun, tabachere pentru țigărete și scrumiere pentru fumători, pipe, dispozitive de buzunar pentru rularea țigaretelor, brichete pentru fumători; chibrituri; bețe de tutun, produse din tutun pentru a fi încălzite, dispozitive electronice și părți ale acestora pentru încălzirea țigaretelor sau a tutunului pentru eliberarea de aerosoli care conțin nicotină pentru inhalare; soluții de nicotină lichidă pentru utilizare în țigări electronice; dispozitive electronice de fumat; țigări electronice; țigări electronice folosite ca înlocuitori ai țigărilor tradiționale; dispozitive electronice pentru inhalarea aerosolilor care conțin nicotină; dispozitive de vaporizare orale pentru fumători, produse din tutun și înlocuitori de tutun; articole pentru țigări electronice destinate fumătorilor; piese și accesorii pentru produsele sus-menționate incluse în clasa 34; stingătoare pentru țigărete și țigări de foi încălzite, precum și pentru bețe de tutun încălzite; huse pentru țigări electronice reîncărcabile.

- (210) **050696**  
 (220) 03.11.2022  
 (730) **Vionic Group LLC, US**  
 4040 Civic Center Drive, Suite 430, San Rafael, CA 94903, USA, Statele Unite ale Americii  
 (540)

## VIONIC

- (511) NCL(11-2022)  
 10 - încălțăminte ortopedică; inserții ortopedice pentru încălțăminte;  
 25 - articole de încălțăminte, pantofi, cizme, papuci de casă, sandale; inserții pentru încălțăminte cu brânțuri; ciorapi; șosete.

- (210) **050697**  
 (220) 03.11.2022  
 (730) **VIVANCOM GROUP S.R.L., MD**  
 Str. Grenoble nr. 259/4, ap. 58, MD-2072, Chișinău, Republica Moldova  
 (540)



- (511) NCL(11-2022)  
 09 - cântare pentru bebeluși;  
 12 - prelate de cărucioare pentru copii; cărucioare pentru copii;  
 18 - portbebeuri pentru transportul copiilor;  
 20 - covorașe pentru țarcuri de bebeluși; coșuri pentru bebeluși (pătuțuri); șezlonguri pentru bebeluși; comode pentru copii; pătuțurileagă pentru bebeluși; țarcuri pentru bebeluși; coșuri pentru bebeluși; mușamale pentru schimbarea bebelușilor; perne pentru sprijinirea capului bebelușilor; perne antirotogolire pentru bebeluși; scaune de baie portabile pentru bebeluși, destinate utilizării în cada de baie; suporturi pentru schimbarea bebelușilor; scaune înalte pentru bebeluși; premergătoare pentru bebeluși; cutii pentru jucării;

- 21 - recipiente neelectrice pentru încălzirea biberonelor; cădițe portabile pentru nou născuți; Suporturi pentru căzi de baie portabile pentru bebeluși; oale de noapte pentru copii;  
 25 - îmbrăcăminte, încălțăminte, pălării pentru bebeluși;  
 28 - jocuri, jucării și articole pentru joacă; aparate pentru jocuri video; articole de gimnastică și sport; decorațiuni (ornamente) pentru pomul de Crăciun;  
 35 - servicii de magazine pentru vânzarea cu amănuntul de produse pentru copii și bebeluși; servicii de magazin on-line pentru vânzarea cu amănuntul de produse pentru copii și bebeluși.  
 (531) CFE(8) 02.05.08; 02.05.22; 02.05.23; 02.05.24; 02.05.27; 27.05.10.

- (210) **050699**  
 (220) 03.11.2022  
 (730) **ADVAHOV Vasile, MD**  
 Str. Hristo Botev nr. 21, MD-2043, Chișinău, Republica Moldova  
**CIUHRII Ceslav, MD**  
 Str. Nichita Smochină nr. 29, MD-2021, Chișinău, Republica Moldova  
**BURLACA Roman, MD**  
 Str. Bogdan-Voievod nr. 10, bloc 1, ap. 60 A, MD-2068, Chișinău, Republica Moldova  
 (540)

## NOROC FEST

- (511) NCL(11-2022)  
 41 - educație; instruire; divertisment; activități sportive și culturale.

- (210) **050700**  
 (220) 04.11.2022  
 (730) **BUNESCU Eugeniu, MD**  
 Str. Gherman Pîntea nr. 62, MD-2045, Chișinău, Republica Moldova

(540)

M A S T E R  
D O O R S

Uși ca lumea. Chiar acum.

(511) NCL(11-2022)

- 06 - metale comune și aliajele lor; minereuri; materiale metalice pentru edificare și construcții; construcții transportabile metalice; cabluri și fire neelectrice din metale comune; mici articole de fierărie; containere metalice pentru depozitare sau transport; seifuri;
- 19 - materiale, nu din metal, pentru edificare și construcție; conducte rigide, nu din metal, pentru edificare; asfalt, smoală, gudron și bitum; construcții transportabile, nu din metal; monumente nemetalice;
- 35 - publicitate; administrarea, organizarea și managementul afacerilor; lucrări de birou;
- 37 - servicii de construcții; servicii de instalare și reparații; extracție minieră, foraje pentru extracția de petrol și de gaze.

(531) CFE(8) 07.03.01; 27.03.15; 27.05.08.

(210) 050701

(220) 07.11.2022

(730) **NOBEL ILAC SANAYII VE TICARET ANONIM SIRKETI, reprezentanța companiei turcești, MD**

Bd. Moscova nr. 6, of. 25,

MD-2068, Chișinău, Republica Moldova

(540)

## Taykoplan

(511) NCL(11-2022)

- 05 - preparate farmaceutice, medicale și de uz veterinar; medicamente; produse igienice pentru medicină; plasturi, materiale pentru pansamente; materiale pentru plombarea

dinților și pentru mulaje dentare; dezinfectante; toate produsele sus-menționate, cu excepția produselor și preparatelor destinate pentru fabricarea băuturilor dietetice, produselor alimentare și băuturilor dietetice, produselor alimentare și băuturilor pentru copii și invalizi.

(210) 050704

(220) 08.11.2022

(730) **SARKS AGENCY S.R.L., MD**

Str. Alexandr Pușkin nr. 44, ap. 107,

MD-2005, Chișinău, Republica Moldova

(540)

## CLEANTOBE

(511) NCL(11-2022)

- 35 - publicitate; administrarea, organizarea și managementul afacerilor; lucrări de birou;
- 37 - servicii de construcții; servicii de instalare și reparații; extracție minieră, foraje pentru extracția de petrol și de gaze;
- 41 - educație; instruire; divertisment; activități sportive și culturale.

(210) 050705

(220) 03.11.2022

(730) **TCT MOBILE EUROPE SAS, FR**

Immeuble Le Capitole, Parc des Fontaines,

55, Avenue Des Champs Pierreux, 92000

Nanterre, Franța

(540)

## ONETOUCH

(511) NCL(11-2022)

- 09 - telefoane mobile; telefoane inteligente; telefoane inteligente pliabile; căști audio; difuzoare; cutii pentru difuzoare; difuzoare portabile; tablete; calculatoare portabile; laptopuri; dispozitive de afișare; ecrane de afișare video care se poartă în combinație cu hainele; televizoare; routere wireless; căști auriculare.

(210) **050706**  
 (220) 04.11.2022  
 (730) **MAICAN Victor, MD**  
 Str. Ion Inculeț nr. 13,  
 MD-2001, Chișinău, Republica Moldova  
 (540)

# maicom

(511) NCL(11-2022)  
 25 - îmbrăcăminte, încălțăminte, articole care servesc la acoperirea capului;  
 35 - publicitate; administrarea, organizarea și managementul afacerilor; lucrări de birou.  
 (531) CFE(8) 27.05.01.

(210) **050707**  
 (220) 07.11.2022  
 (730) **Philip Morris Products S.A., CH**  
 Quai Jeanrenaud 3, 2000 Neuchâtel, Elveția  
 (540)

## VEEBA AMBER

(511) NCL(11-2022)  
 34 - vaporizatoare cu fir pentru țigări electronice și dispozitive electronice de fumat; tutun, brut sau prelucrat; produse din tutun, inclusiv țigări de foi, țigarete, cigarillos, tutun pentru rularea propriilor țigarete, tutun de pipă, tutun de mestecat, tutun de prizat, kretek; snus; înlocuitori de tutun (cu excepția celor pentru uz medical); articole pentru fumători, inclusiv foite și tuburi pentru țigarete, filtre pentru țigarete, recipiente de tutun, tabachere pentru țigarete și scrumiere pentru fumători, pipe, dispozitive de buzunar pentru rularea țigaretelor, brichete pentru fumători; chibrituri; bețe de tutun, produse din tutun pentru a fi încălzite, dispozitive electronice și părți ale acestora pentru încălzirea țigaretelor sau a tutunului pentru eliberarea de aerosoli care conțin nicotină pentru inhalare; soluții de nicotină lichidă pentru utilizare în țigări electronice; dispozitive electronice de fumat; țigări electronice; țigări electronice folosite ca înlocuitori ai țigărilor tradiționale; dispozitive

electronice pentru inhalarea aerosolilor care conțin nicotină; dispozitive de vaporizare orale pentru fumători, produse din tutun și înlocuitori de tutun; articole pentru țigări electronice destinate fumătorilor; piese și accesorii pentru produsele sus-menționate incluse în clasa 34; stingătoare pentru țigarete și țigări de foi încălzite, precum și pentru bețe de tutun încălzite; huse pentru țigări electronice reîncărcabile.

(210) **050710**  
 (220) 09.11.2022  
 (730) **VALKERAM S.R.L., MD**  
 Bd. Mircea cel Bătrîn nr. 13/1, ap. (of.) 1K,  
 MD-2044, Chișinău, Republica Moldova  
 (540)

## MARINER

(511) NCL(11-2022)  
 19 - materiale, nu din metal, pentru edificare și construcție; conducte rigide, nu din metal, pentru edificare; asfalt, smoală, gudron și bitum; construcții transportabile, nu din metal; monumente nemetalice.

(210) **050712**  
 (220) 03.11.2022  
 (730) **CARABANOV Alexei, MD**  
 Str-la Tudor Vladimiresu nr. 26, ap. 10, MD-2003, Durlești, Chișinău, Republica Moldova  
 (540)



- (511) NCL(11-2022)  
 30 - cafea, ceai, cacao și înlocuitori ai acestora; orez, paste făinoase și tăiței; tapioca și sago; făină și preparate din cereale; pâine, produse de patiserie și cofetărie; ciocolată; înghețată, șerburi și alte înghețate comestibile; zahăr, miere, sirop de melasă; drojdie, praf de copt; sare, condimente, mirodenii, plante aromatice conservate; oțet, sosuri și alte condimente; gheață (apă înghețată);  
 35 - publicitate; administrarea, organizarea și managementul afacerilor; lucrări de birou.  
 (531) CFE(8) 03.13.04; 03.13.05; 03.13.24; 05.05.19; 05.05.23; 27.05.01.

- (210) **050713**  
 (220) 04.11.2022  
 (730) **BUNESCU Daniela, MD**  
 Str. Uzinelor nr. 11/W,  
 MD-2023, Chișinău, Republica Moldova  
 (540)

  
**nova ceramic**

Aducem natura  
 în starea ta.

- (526) Elementele mărcii asupra cărora solicitantul declară că renunță la invocarea oricărui drept exclusiv: „ceramic”, cu excepția executării grafice deosebite.  
 (511) NCL(11-2022)  
 06 - metale comune și aliajele lor; minereuri; materiale metalice pentru edificare și construcții; construcții transportabile metalice; cabluri și fire neelectrice din metale comune; mici articole de fierărie; containere metalice pentru depozitare sau transport; seifuri;  
 19 - materiale, nu din metal, pentru edificare și construcție; conducte rigide, nu din metal, pentru edificare; asfalt, smoală, gudron și

- bitum; construcții transportabile, nu din metal; monumente nemetalice;  
 20 - mobile, oglinzi, rame pentru tablouri; containere, nu din metal, pentru depozitare sau transport; oase neprelucrate sau semiprelucrate, coarne, fanoane de balenă sau sidex; scoici; spumă de mare; chihlimbar galben;  
 21 - ustensile și recipiente pentru menaj sau de bucătărie; articole de bucătărie și veselă, cu excepția furculițelor, cuțitelor și lingurilor; piepteni și bureți; perii, cu excepția pensulelor; materiale pentru perii; articole pentru curățare; sticlă brută sau semiprelucrată, cu excepția sticlei pentru construcții; sticlărie, porțelan și ceramică;  
 37 - servicii de construcții; servicii de instalare și reparații; extracție minieră, foraje pentru extracția de petrol și de gaze;  
 39 - transport; ambalarea și depozitarea mărfurilor; organizarea de călătorii.  
 (531) CFE(8) 27.05.01; 27.05.19.

- (210) **050714**  
 (220) 08.11.2022  
 (730) **OSTRIGLO Mihail, MD**  
 Str. Dimitrie Cantemir nr. 14 B, ap. 68,  
 MD-4300, Căușeni, Republica Moldova  
 (540)



- (511) NCL(11-2022)  
 25 - îmbrăcăminte, încălțăminte, articole care servesc la acoperirea capului;  
 29 - carne, pește, păsări și vânat; extracte din carne; fructe și legume conservate, congelate, uscate și fierte; jeleurii, dulceturi, compoturi; ouă; lapte, brânzeturi, unt, iaurt și alte produse lactate; uleiuri și grăsimi comestibile;

- 35 - publicitate; administrarea, organizarea și managementul afacerilor; lucrări de birou;
- 41 - educație; instruire; divertisment; activități sportive și culturale.
- (531) CFE(8) 16.01.16; 16.01.25; 24.17.12; 24.17.14; 26.01.16; 26.01.18; 26.11.22; 27.03.15; 27.05.08.

- (210) **050715**  
 (220) 08.11.2022  
 (730) **OSTRIOGLO Mihail, MD**  
 Str. Dimitrie Cantemir nr. 14 B, ap. 68,  
 MD-4300, Căușeni, Republica Moldova
- (540)

## MICHAEL OST

- (511) NCL(11-2022)
- 25 - îmbrăcăminte, încălțăminte, articole care servesc la acoperirea capului;
- 29 - carne, pește, păsări și vânat; extracte din carne; fructe și legume conservate, congelate, uscate și fierte; jeleurii, dulceturi, compoturi; ouă; lapte, brânzeturi, unt, iaurt și alte produse lactate; uleiuri și grăsimi comestibile;
- 35 - publicitate; administrarea, organizarea și managementul afacerilor; lucrări de birou;
- 41 - educație; instruire; divertisment; activități sportive și culturale.

- (210) **050716**  
 (220) 08.11.2022  
 (730) **MOIKA N1 S.R.L., MD**  
 Șos. Muncești nr. 147/1,  
 MD-2002, Chișinău, Republica Moldova

(540)



- (511) NCL(11-2022)
- 03 - cosmetice și produse de toaletă nemedicinale; produse nemedicinale pentru curățarea dinților; produse de parfumerie, uleiuri esențiale; preparate pentru albit și alte substanțe pentru spălat; preparate pentru curățare, lustruire, degresare și șlefuire;
- 16 - hârtie și carton; produse de imprimare; articole pentru legătorie; fotografii; articole de papetărie și de birou, cu excepția mobilei; adezivi pentru papetărie sau menaj; materiale de desen și materiale pentru artiști; pensule; materiale didactice și de instruire; foi, folii și pungi din plastic pentru împachetare și ambalare; caractere și clișee tipografice;
- 21 - ustensile și recipiente pentru menaj sau de bucătărie; articole de bucătărie și veselă, cu excepția furculițelor, cuțitelor și lingurilor; piepteni și bureți; perii, cu excepția pensulelor; materiale pentru perii; articole pentru curățare; sticlă brută sau semiprelucrată, cu excepția sticlei pentru construcții; sticlărie, porțelan și ceramică;
- 37 - servicii de construcții; servicii de instalare și reparații; extracție minieră, foraje pentru extracția de petrol și de gaze.
- (531) CFE(8) 01.15.15; 26.13.01; 27.05.09.

- (210) **050717**  
 (220) 08.11.2022  
 (730) **Sivak Oleksandr Veaceslav, UA**  
 Strada Vișneva nr. 1, satul Radostnoe, raionul Bileaiivka, reg. Odesa, Ucraina

(540)



(591) Culori revendicate: roșu, albastru, oranj, alb, negru.

(511) NCL(11-2022)

28 - jocuri, jucării și articole pentru joacă; aparate pentru jocuri video; articole de gimnastică și sport; decorațiuni (ornamente) pentru pomul de Crăciun.

(531) CFE(8) 26.03.16; 26.03.19; 26.07.18; 26.11.08; 27.05.11; 29.01.15.

(210) **050718**

(220) 08.11.2022

(730) **KANEKA CORPORATION, JP**

2-3-18, Nakanoshima, Kita-ku, Osaka, Japonia

(540)



(526) Elementele mărcii asupra cărora solicitantul declară că renunță la invocarea oricărui drept exclusiv: „MEDICAL PRODUCTS”, cu excepția executării grafice deosebite.

(511) NCL(11-2022)

10 - mașini, aparate și instrumente medicale.

(531) CFE(8) 26.04.01; 26.04.05; 26.04.18; 26.04.24; 27.05.21.

(210) **050719**

(220) 08.11.2022

(730) **Zhejiang Geely Holding Group Co., Ltd., CN**

1760 Jiangling Road, Binjiang District, Hangzhou, 100044 Zhejiang, China

(540)

## ATLAS PRO

(526) Elementele mărcii asupra cărora solicitantul declară că renunță la invocarea oricărui drept exclusiv: „PRO”.

(511) NCL(11-2022)

12 - vehicule electrice; vehicule de locomotie terestră, aeriană, navală și pe calea ferată; mopeduri; șasiuri pentru automobile; motocicletele; mecanisme de propulsie pentru vehiculele terestre; mașini; cutii de viteze pentru vehiculele terestre; pneuri pentru autovehicule; frâne pentru vehicule cu motor.

(210) **050720**

(220) 09.11.2022

(730) **CARAȘTEFAN Sergiu, MD**

Bd. Dacia nr. 60/5, ap. 32,

MD-2026, Chișinău, Republica Moldova

(540)



(591) Culori revendicate: roșu, negru.

(511) NCL(11-2022)

11 - aparate și instalații de iluminat, de încălzire, de răcire, de producere a vaporilor, de coacere, de uscare, de ventilare, de distribuire a apei și instalații sanitare;

35 - publicitate; administrarea, organizarea și managementul afacerilor; lucrări de birou.

(531) CFE(8) 01.15.05; 13.01.05; 27.03.15; 27.05.08.

(210) **050721**

(220) 09.11.2022

(730) **ȚUȘCA Elena, MD**

MD-5949, Scumpia, Fălești, Republica Moldova

(540)



(511) NCL(11-2022)

03 - cosmetice și produse de toaletă nemedicinale; produse nemedicinale pentru curățarea dinților; produse de parfumerie, uleiuri esențiale; preparate pentru albit și alte substanțe pentru spălat; preparate pentru curățare, lustruire, degresare și șlefuire;

05 - preparate farmaceutice, medicale și de uz veterinar; produse igienice pentru medicină; alimente și substanțe dietetice adaptate pentru uz medical sau veterinar, alimente pentru bebeluși; suplimente alimentare pentru oameni și animale; plasturi, materiale pentru pansamente; materiale pentru plombarea dinților și pentru mulaje dentare; dezinfectante; produse pentru distrugerea animalelor dăunătoare; fungicide, erbicide;

35 - publicitate; administrarea, organizarea și managementul afacerilor; lucrări de birou.

(531) CFE(8) 02.01.16; 02.01.23; 04.05.05; 26.01.03; 26.15.01; 27.05.03; 27.07.11.

(210) 050722

(220) 10.11.2022

(730) PROLED COM S.R.L., MD

Str. Calea Orheiului nr. 87, ap. 14,  
MD-2059, Chișinău, Republica Moldova

(540)

**INSTALLED**

(591) Culori revendicate: alb, albastru-închis, albastru-deschis, verde, roșu, oranș.

(511) NCL(11-2022)

35 - publicitate; administrarea, organizarea și managementul afacerilor; lucrări de birou;

37 - servicii de construcții; servicii de instalare și reparații; extracție minieră, foraje pentru extracția de petrol și de gaze.

(531) CFE(8) 13.01.17; 15.07.01; 15.07.15; 15.07.21; 27.05.01; 29.01.15.

(210) 050723

(220) 08.11.2022

(730) FALCOM TEXTIL S.R.L., MD

MD-5923, Făleștii Noi, Fălești, Republica Moldova

(540)





- (591) Culori revendicate: verde, roșu, alb.  
 (511) NCL(11-2022)  
 03 - cosmetice și produse de toaletă nemedicinale; produse nemedicinale pentru curățarea dinților; produse de parfumerie, uleiuri esențiale; preparate pentru albit și alte substanțe pentru spălat; preparate pentru curățare, lustruire, degresare și șlefuire;  
 05 - preparate farmaceutice, medicale și de uz veterinar; produse igienice pentru medicină; alimente și substanțe dietetice adaptate pentru uz medical sau veterinar, alimente pentru bebeluși; suplimente alimentare pentru oameni și animale; plasturi, materiale pentru pansamente; materiale pentru plombarea dinților și pentru mulaje dentare; dezinfectante; produse pentru distrugerea animalelor dăunătoare; fungicide, erbicide;  
 35 - publicitate; administrarea, organizarea și managementul afacerilor; lucrări de birou.  
 (531) CFE(8) 05.03.11; 05.03.13; 05.03.15; 20.07.02; 26.04.15; 26.04.18; 27.05.12; 29.01.13.

- (210) **050724**  
 (220) 09.11.2022  
 (730) **VERDIȘ Ianis, MD**  
 MD-6642, Cuhureștii de Sus, Florești, Republica Moldova  
 (540)



- (591) Culori revendicate: negru, oranj, albastru.  
 (511) NCL(11-2022)  
 39 - transport; ambalarea și depozitarea mărfurilor; organizarea de călătorii;  
 43 - servicii de alimentație publică; servicii de cazare temporară.  
 (531) CFE(8) 01.03.06; 03.07.16; 05.01.12; 05.01.16; 06.03.01; 06.03.04; 27.05.01; 29.01.13.

- (210) **050725**  
 (220) 11.11.2022  
 (730) **ȘOLTOIANU Igor, MD**  
 Str. Alexandru cel Bun nr. 4, ap. 15,  
 MD-5801, Telenești, Republica Moldova  
 (540)

## KALYON

- (511) NCL(11-2022)  
 25 - îmbrăcăminte, încălțăminte, articole care servesc la acoperirea capului;  
 36 - servicii financiare, monetare și bancare; servicii de asigurări; afaceri imobiliare.

- (210) **050726**  
 (220) 10.11.2022  
 (730) **TOMAȘ Galina, MD**  
 Bd. Decebal nr. 72/5, ap. 21,  
 MD-2038, Chișinău, Republica Moldova  
 (540)

## MELODIA SĂNĂTĂȚII

- (511) NCL(11-2022)  
 38 - servicii de telecomunicații;  
 41 - educație; instruire; divertisment; activități sportive și culturale.

- (210) **050728**  
 (220) 11.11.2022  
 (730) **Corteva Agriscience LLC, US**  
 9330 Zionsville Road, Indianapolis, Indiana  
 46268, Statele Unite ale Americii

(540)

**BEXOVELD**

(511) NCL(11-2022)

05 - pesticide, produse pentru distrugerea animalelor dăunătoare, fungicide, erbicide și insecticide.

(210) **050729**

(220) 08.11.2022

(730) **JIDOBIN Igor, MD**

Str. Botanica Veche nr. 43/1, of. 43,  
MD-2062, Chișinău, Republica Moldova

(540)



**PERFECTUM  
MODULE**

SMART. FAST. SIMPLE

(591) Culori revendicate: gri-închis (pantone 445C), verde-deschis (pantone 360C).

(511) NCL(11-2022)

06 - metale comune și aliajele lor; minereuri; materiale metalice pentru edificare și construcții; construcții transportabile metalice; cabluri și fire neelectrice din metale comune; mici articole de fierărie; containere metalice pentru depozitare sau transport; seifuri.

(531) CFE(8) 24.17.02; 26.03.04; 26.03.23; 26.07.25; 26.13.25; 26.15.15; 27.05.09; 29.01.13.

(210) **050730**

(220) 11.11.2022

(730) **Smithers-Oasis Company, US**

295 South Water Street, Suite 201, Kent OH  
44240, Statele Unite ale Americii

(540)



(526) Elementele mărcii asupra cărora solicitantul declară că renunță la invocarea oricărui drept exclusiv: „®”, cu excepția executării grafice deosebite.

(511) NCL(11-2022)

02 - vopsele aplicabile prin pulverizare pentru acoperiri, în special pentru colorarea florilor tăiate.

(531) CFE(8) 26.04.18; 26.04.22; 26.13.01; 27.05.19; 27.05.22.

(210) **050731**

(220) 13.11.2022

(730) **TCL Technology Group Corporation, CN**

TCL Technology Building, 17 Huifeng 3rd  
Road, Zhongkai High Technology Development  
District, Huizhou, Guangdong, China

(540)

**TCL MOVEAUDIO**

(511) NCL(11-2022)

09 - căști audio; căști pentru telefoane inteligente; căști pentru muzică; căști fără fir pentru telefoane inteligente; căști stereo; căști in-ear; căști antifonice; receptoare audiovizuale; stații de andocare electronice; periferice adaptate pentru a fi folosite la calculatoare;

difuzoare; boxe portabile; difuzoare inteligente; difuzoare fără fir; sistem de audioconferință; telefoane mobile.

---

(210) **050732**  
 (220) 13.11.2022  
 (730) **TCL Technology Group Corporation, CN**  
 TCL Technology Building, 17 Huifeng 3rd Road, Zhongkai High Technology Development District, Huizhou, Guangdong, China  
 (540)

## TCL MOVEAUDIO AIR

(511) NCL(11-2022)  
 09 - căști audio; căști pentru telefoane inteligente; căști pentru muzică; căști fără fir pentru telefoane inteligente; căști stereo; căști in-ear; căști antifonice; receptoare audiovizuale; stații de andocare electronice; periferice adaptate pentru a fi folosite la calculatoare; difuzoare; boxe portabile; difuzoare inteligente; difuzoare fără fir; sistem de audioconferință; telefoane mobile.

---

(210) **050733**  
 (220) 13.11.2022  
 (730) **TCL Technology Group Corporation, CN**  
 TCL Technology Building, 17 Huifeng 3rd Road, Zhongkai High Technology Development District, Huizhou, Guangdong, China  
 (540)

## TCL MOVEAUDIO NEO

(511) NCL(11-2022)  
 09 - căști audio; căști pentru telefoane inteligente; căști pentru muzică; căști fără fir pentru telefoane inteligente; căști stereo; căști in-ear; căști antifonice; receptoare audiovizuale; stații de andocare electronice; periferice adaptate pentru a fi folosite la calculatoare; difuzoare; boxe portabile; difuzoare inteligente; difuzoare fără fir; sistem de audioconferință; telefoane mobile.

(210) **050734**  
 (220) 13.11.2022  
 (730) **TCL Technology Group Corporation, CN**  
 TCL Technology Building, 17 Huifeng 3rd Road, Zhongkai High Technology Development District, Huizhou, Guangdong, China  
 (540)

## TCL MOVEAUDIO NXT

(511) NCL(11-2022)  
 09 - căști audio; căști pentru telefoane inteligente; căști pentru muzică; căști fără fir pentru telefoane inteligente; căști stereo; căști in-ear; căști antifonice; receptoare audiovizuale; stații de andocare electronice; periferice adaptate pentru a fi folosite la calculatoare; difuzoare; boxe portabile; difuzoare inteligente; difuzoare fără fir; sistem de audioconferință; telefoane mobile.

---

(210) **050735**  
 (220) 14.11.2022  
 (730) **NGUYEN SI TRUNG KY, MD**  
 Str. George Meniuc nr. 58,  
 MD-2009, Chișinău, Republica Moldova  
 (540)

## IMUNOFERIN

(511) NCL(11-2022)  
 05 - preparate farmaceutice, medicale și de uz veterinar; produse igienice pentru medicină; alimente și substanțe dietetice adaptate pentru uz medical sau veterinar, alimente pentru bebeluși; suplimente alimentare pentru oameni și animale.

---

(210) **050736**  
 (220) 14.11.2022  
 (730) **NGUYEN SI TRUNG KY, MD**  
 Str. George Meniuc nr. 58,  
 MD-2009, Chișinău, Republica Moldova  
 (540)

## MARISOL

(511) NCL(11-2022)  
 05 - preparate farmaceutice, medicale și de uz veterinar; produse igienice pentru medicină; alimente și substanțe dietetice adaptate pentru uz medical sau veterinar, alimente pentru bebeluși; suplimente alimentare pentru oameni și animale; plasturi, materiale pentru pansamente; materiale pentru plombarea dinților și pentru mulaje dentare; dezinfectante.

---

(210) **050737**  
 (220) 14.11.2022  
 (730) **NGUYEN SI TRUNG KY, MD**  
 Str. George Meniuc nr. 58,  
 MD-2009, Chișinău, Republica Moldova  
 (540)

## SINUSOL

(511) NCL(11-2022)  
 05 - preparate farmaceutice, medicale și de uz veterinar; produse igienice pentru medicină; alimente și substanțe dietetice adaptate pentru uz medical sau veterinar, alimente pentru bebeluși; suplimente alimentare pentru oameni și animale; plasturi, materiale pentru pansamente; materiale pentru plombarea dinților și pentru mulaje dentare; dezinfectante.

---

(210) **050738**  
 (220) 14.11.2022  
 (730) **NEMIT SUPER-PLAST S.R.L., MD**  
 Str. Ginta Latină nr. 19/1, ap. 61,  
 MD-2044, Chișinău, Republica Moldova  
 (540)



(591) Culori revendicate: alb, negru, albastru.  
 (511) NCL(11-2022)  
 06 - metale comune și aliajele lor; minereuri; materiale metalice pentru edificare și construcții; construcții transportabile metalice; cabluri și fire neelectrice din metale comune; mici articole de fierărie; containere metalice pentru depozitare sau transport; seifuri;  
 19 - materiale, nu din metal, pentru edificare și construcție; conducte rigide, nu din metal, pentru edificare; asfalt, smoală, gudron și bitum; construcții transportabile, nu din metal; monumente nemetalice;  
 35 - publicitate; administrarea, organizarea și managementul afacerilor; lucrări de birou;  
 37 - servicii de construcții; servicii de instalare și reparații; extracție minieră, foraje pentru extracția de petrol și de gaze.  
 (531) CFE(8) 07.03.01; 07.03.02; 26.04.07; 27.05.09; 27.05.15; 29.01.13.

---

(210) **050739**  
 (220) 14.11.2022  
 (730) **CAZACU Victor, MD**  
 Str. Miron Costin nr. 27, MD-2093,  
 Grătiești, Chișinău, Republica Moldova  
 (540)

## COLUMBO

(511) NCL(11-2022)  
 34 - tutun și înlocuitori de tutun; țigări și trabucuri; țigări electronice și vaporizatoare orale pentru fumători; articole pentru fumători; chibrituri.

---

(210) **050740**  
 (220) 15.11.2022  
 (310) 87902  
 (320) 31.10.2022  
 (330) JM  
 (730) **Philip Morris Products S.A., CH**  
 Quai Jeanrenaud 3, 2000 Neuchâtel, Elveția  
 (540)

## VEEV XPRS

(511) NCL(11-2022)

34 - vaporizatoare cu fir pentru țigări electronice și dispozitive electronice de fumat; tutun, brut sau prelucrat; produse din tutun, inclusiv țigări de foi, țigarete, cigarillos, tutun pentru rularea propriilor țigarete, tutun de pipă, tutun de mestecat, tutun de prizat, kretek; snus; înlocuitori de tutun (cu excepția celor pentru uz medical); articole pentru fumători, inclusiv foite și tuburi pentru țigarete, filtre pentru țigarete, recipiente de tutun, tabachere pentru țigarete și scrumiere pentru fumători, pipe, dispozitive de buzunar pentru rularea țigaretelor, brichete pentru fumători; chibrituri; bețe de tutun, produse din tutun pentru a fi încălzite, dispozitive electronice și părți ale acestora pentru încălzirea țigaretelor sau a tutunului pentru eliberarea de aerosoli care conțin nicotină pentru inhalare; soluții de nicotină lichidă pentru utilizare în țigări electronice; dispozitive electronice de fumat; țigări electronice; țigări electronice folosite ca înlocuitori ai țigărilor tradiționale; dispozitive electronice pentru inhalarea aerosolilor care conțin nicotină; dispozitive de vaporizare orale pentru fumători, produse din tutun și înlocuitori de tutun; articole pentru țigări electronice destinate fumătorilor; piese și accesorii pentru produsele sus-menționate incluse în clasa 34; stingătoare pentru țigarete și țigări de foi încălzite, precum și pentru bețe de tutun încălzite; huse pentru țigări electronice reîncărcabile.

(210) 050741

(220) 10.11.2022

(730) **Centrul Medical Expert Endoscopie S.R.L., MD**

Str. C. Vîrnav nr. 20,

MD-2025, Chișinău, Republica Moldova

(540)



(591) Culori revendicate: albastru de diferite nuanțe, alb, negru.

(511) NCL(11-2022)

44 - servicii medicale; servicii veterinare; servicii de igienă și de îngrijire a frumuseții pentru

oameni sau animale; servicii de agricultură, acvacultură, horticultură și silvicultură.

(531) CFE(8) 05.05.20; 26.02.05; 26.07.01; 26.07.09; 26.15.01; 27.05.09; 29.01.13.

(210) 050742

(220) 15.11.2022

(730) **INCASO S.R.L., întreprindere mixtă, MD**

Str. Calea leșilor nr. 10,

MD-2069, Chișinău, Republica Moldova

(540)

## GINCREDIT

(511) NCL(11-2022)

09 - aparate și instrumente științifice, pentru cercetare, de navigare, geodezice, fotografice, cinematografice, audiovizuale, optice, de cântărire, de măsurare, de semnalizare, de detectare, de testare, de verificare, de salvare și didactice; aparate și instrumente pentru conducerea, distribuția, transformarea, acumularea, reglarea sau comanda curentului electric; aparate și instrumente pentru înregistrarea, transmiterea, reproducerea sau procesarea sunetului, imaginilor sau datelor; suporturi media înregistrate și descărcabile, software de calculator, suporturi media digitale sau analogice de înregistrare și de stocare fără conținut; mecanisme pentru aparate cu preplată; case de marcat, dispozitive de calculat; calculatoare și dispozitive periferice de calculator; costume de scafandru, măști pentru scafandri, tampoane de urechi pentru scafandri, cleme nazale pentru scafandri și înotători, mănuși de scafandru, aparate de respirat sub apă pentru înot subacvatic; extincătoare;

35 - publicitate; administrarea, organizarea și managementul afacerilor; lucrări de birou;

36 - servicii financiare, monetare și bancare; servicii de asigurări; afaceri imobiliare.

(210) 050743

(220) 15.11.2022

(730) **BEȘLEAGA E.R.V.A. S.R.L., societate comercială, MD**

Str. Primar Iacob Chirca nr. 19, MD-6539,

Varnița, Anenii Noi, Republica Moldova

(540)



(511) NCL(11-2022)

32 - bere; băuturi nealcoolice; ape minerale și carbogazoase; băuturi din fructe și sucuri de fructe; siropuri și alte preparate pentru fabricarea băuturilor nealcoolice.

(531) CFE(8) 07.05.10; 07.05.15; 27.05.17.

(210) **050744**

(220) 16.11.2022

(730) **LION GROUP S.R.L., MD**

Bd. Moscova nr. 14/1,  
MD-2068, Chișinău, Republica Moldova

(540)



(511) NCL(11-2022)

43 - servicii de alimentație publică; servicii de cazare temporară.

(531) CFE(8) 27.05.09; 27.05.15.

(210) **050745**

(220) 16.11.2022

(730) **NGUYEN SI TRUNG KY, MD**

Str. George Meniuc nr. 58,  
MD-2009, Chișinău, Republica Moldova

90

(540)

## CARINE

(511) NCL(11-2022)

03 - cosmetice și produse de toaletă nemedicinale; produse nemedicinale pentru curățarea dinților; produse de parfumerie, uleiuri esențiale;

05 - preparate farmaceutice; produse igienice pentru medicină; alimente și substanțe dietetice adaptate pentru uz medical, alimente pentru bebeluși; suplimente alimentare pentru oameni; plasturi, materiale pentru pansamente; dezinfectante;

16 - hârtie, carton și produse din aceste materiale, neincluse în alte clase, și anume șervețele de hârtie și din celuloză, batiste și prosoape de hârtie utilizate la curățenie, materiale plastice pentru ambalare (neincluse în alte clase).

(210) **050746**

(220) 16.11.2022

(730) **NGUYEN SI TRUNG KY, MD**

Str. George Meniuc nr. 58,  
MD-2009, Chișinău, Republica Moldova

(540)

## SINOCARE

(511) NCL(11-2022)

10 - aparate și instrumente chirurgicale, medicale, dentare și veterinare; membre, ochi și dinți artificiali; articole ortopedice; material de sutură; dispozitive terapeutice și de asistență, adaptate pentru persoanele cu handicap; aparate de masaj; aparate, dispozitive și articole pentru alăptarea bebelușilor.

(210) **050747**

(220) 16.11.2022

(730) **NGUYEN SI TRUNG KY, MD**

Str. George Meniuc nr. 58,  
MD-2009, Chișinău, Republica Moldova

(540)

**FORACARE**

(511) NCL(11-2022)

10 - aparate și instrumente chirurgicale, medicale, dentare și veterinare; membre, ochi și dinți artificiali; articole ortopedice; material de sutură; dispozitive terapeutice și de asistență, adaptate pentru persoanele cu handicap; aparate de masaj; aparate, dispozitive și articole pentru alăptarea bebelușilor.

(531) CFE(8) 26.01.04; 27.03.15; 27.05.08.

(210) **050748**

(220) 10.11.2022

(730) **CASTEL MIMI S.R.L., MD**

Str. Dacia nr. 1, MD-6512,  
Bulboaca, Anenii Noi, Republica Moldova

(540)

**Ellia**

(511) NCL(11-2022)

33 - băuturi alcoolice, cu excepția berii; preparate alcoolice pentru fabricarea băuturilor.

(210) **050749**

(220) 10.11.2022

(730) **CASTEL MIMI S.R.L., MD**

Str. Dacia nr. 1, MD-6512,  
Bulboaca, Anenii Noi, Republica Moldova

(540)

**Ox & Rooster**

(511) NCL(11-2022)

33 - băuturi alcoolice, cu excepția berii; preparate alcoolice pentru fabricarea băuturilor.

(210) **050750**

(220) 10.11.2022

(730) **CASTEL MIMI S.R.L., MD**

Str. Dacia nr. 1, MD-6512,  
Bulboaca, Anenii Noi, Republica Moldova

(540)

**L'artifice**

(511) NCL(11-2022)

33 - băuturi alcoolice, cu excepția berii; preparate alcoolice pentru fabricarea băuturilor.

(210) **050751**

(220) 10.11.2022

(730) **MACIUCA Mihail, MD**

Str. Entuziaștilor nr. 20,  
MD-6800, Ialoveni, Republica Moldova

(540)

**Viață Lungă**

(511) NCL(11-2022)

33 - băuturi alcoolice, cu excepția berii; preparate alcoolice pentru fabricarea băuturilor.

(210) **050752**

(220) 10.11.2022

(730) **MACIUCA Mihail, MD**

Str. Entuziaștilor nr. 20,  
MD-6800, Ialoveni, Republica Moldova

(540)

**Vorbă Dulce**

(511) NCL(11-2022)

33 - băuturi alcoolice, cu excepția berii; preparate alcoolice pentru fabricarea băuturilor.

(210) **050754**  
 (220) 10.11.2022  
 (730) **MACIUCA Mihail, MD**  
 Str. Entuziaștilor nr. 20,  
 MD-6800, Ialoveni, Republica Moldova  
 (540)

## Amintiri

(511) NCL(11-2022)  
 33 - băuturi alcoolice, cu excepția berii; preparate alcoolice pentru fabricarea băuturilor.

(210) **050755**  
 (220) 10.11.2022  
 (730) **Moskovkin Mykhaylo, UA**  
 Saltivske shose 154, 61029 zip code,  
 Kharkiv, Ucraina  
 (540)



(511) NCL(11-2022)  
 07 - incubatoare pentru ouă.  
 (531) CFE(8) 03.07.03; 03.07.20; 03.07.26;  
 13.01.12; 26.01.15; 27.05.01.

(210) **050756**  
 (220) 10.11.2022  
 (730) **Moskovkin Mykhaylo, UA**  
 Saltivske shose 154, 61029 zip code,  
 Kharkiv, Ucraina

(540)



(511) NCL(11-2022)  
 07 - incubatoare pentru ouă.  
 (531) CFE(8) 03.07.03; 03.07.20; 03.07.26;  
 13.01.12; 26.01.15; 27.05.01; 28.05.00.

(210) **050757**  
 (220) 15.11.2022  
 (730) **VITAPHARM-COM S.R.L., întreprindere mixtă, MD**  
 Str. Lenin nr. 9, MD-3805,  
 Comrat, UTA Găgăuzia, Republica Moldova  
 (540)

**VitaPharm**<sup>®</sup>  
*In armonie cu natura*

(526) Elementele mărcii asupra cărora solicitantul declară că renunță la invocarea oricărui drept exclusiv: „®”, cu excepția executării grafice deosebite.

(511) NCL(11-2022)  
 05 - preparate farmaceutice, medicale și de uz veterinar; produse igienice pentru medicină; alimente și substanțe dietetice adaptate pentru uz medical sau veterinar, alimente pentru bebeluși; suplimente alimentare pentru oameni și animale; plasturi, materiale pentru pansamente; materiale pentru plombarea dinților și pentru mulaje dentare; dezinfectante; produse pentru distrugerea animalelor



- dăunătoare; fungicide, erbicide;
- 35 - publicitate; administrarea, organizarea și managementul afacerilor; lucrări de birou.
- (531) CFE(8) 05.03.14; 27.03.11; 27.05.07.

- (210) **050758**  
 (220) 15.11.2022  
 (730) **VITAPHARM-COM S.R.L., întreprindere mixtă, MD**  
 Str. Lenin nr. 9, MD-3805,  
 Comrat, UTA Găgăuzia, Republica Moldova
- (540)

  
**VitaPharm**<sup>®</sup>  
*В гармонии с природой*

- (526) Elementele mărcii asupra cărora solicitantul declară că renunță la invocarea oricărui drept exclusiv: „®”, cu excepția executării grafice deosebite.
- (511) NCL(11-2022)
- 05 - preparate farmaceutice, medicale și de uz veterinar; produse igienice pentru medicină; alimente și substanțe dietetice adaptate pentru uz medical sau veterinar, alimente pentru bebeluși; suplimente alimentare pentru oameni și animale; plasturi, materiale pentru pansamente; materiale pentru plombarea dinților și pentru mulaje dentare; dezinfectante; produse pentru distrugerea animalelor dăunătoare; fungicide, erbicide;
- 35 - publicitate; administrarea, organizarea și managementul afacerilor; lucrări de birou.
- (531) CFE(8) 05.03.14; 27.03.11; 27.05.07; 28.05.00.

- (210) **050759**  
 (220) 16.11.2022  
 (730) **SNEAKERS-WASH S.R.L., MD**  
 Str. Nicolae Testemițanu nr. 19/5, ap. 64,  
 MD-2025, Chișinău, Republica Moldova

(540)



- (511) NCL(11-2022)
- 35 - publicitate; administrarea, organizarea și managementul afacerilor; lucrări de birou;
- 37 - servicii de construcții; servicii de instalare și reparații; extracție minieră, foraje pentru extracția de petrol și de gaze.
- (531) CFE(8) 26.04.04; 26.04.18; 27.05.01; 27.05.21.

- (210) **050760**  
 (220) 16.11.2022  
 (730) **ALLUSIO S.R.L., MD**  
 Str. Gheorghe Asachi nr. 58, ap. 47,  
 MD-2028, Chișinău, Republica Moldova
- (540)

## TRIB AGENCY

- (511) NCL(11-2022)
- 35 - publicitate; administrarea, organizarea și managementul afacerilor; lucrări de birou;
- 38 - servicii de telecomunicații;
- 41 - educație; instruire; divertisment; activități sportive și culturale;
- 42 - servicii științifice și tehnologice, precum și servicii de cercetare și de creație, referitoare la acestea; servicii de analiză industrială, cercetare industrială și proiectare industrială; servicii de control al calității și de autentificare; crearea și dezvoltarea calculatoarelor și programelor de calculator.

(210) **050761**  
 (220) 16.11.2022  
 (730) **ASERCON-COM S.R.L., MD**  
 Str. Andrei Doga nr. 35, ap. (of.) 34,  
 MD-2024, Chișinău, Republica Moldova  
 (540)

**OLD TOWN**  
*coffee house*

(511) NCL(11-2022)  
 30 - cafea, ceai, cacao și înlocuitori ai acestora; orez, paste făinoase și tăiței; tapioca și sago; făină și preparate din cereale; pâine, produse de patiserie și cofetărie; ciocolată; înghețată, șerburi și alte înghețate comestibile; zahăr, miere, sirop de melasă; drojdie, praf de copt; sare, condimente, mirodenii, plante aromatice conservate; oțet, sosuri și alte condimente; gheață (apă înghețată);  
 43 - servicii de alimentație publică; servicii de cazare temporară.  
 (531) CFE(8) 24.15.07; 24.15.08; 27.05.08; 27.05.09.

(210) **050762**  
 (220) 18.11.2022  
 (730) **AUTOMALL GROUP S.R.L., MD**  
 Str. Petricani nr. 17,  
 MD-2059, Chișinău, Republica Moldova  
 (540)

**AMG**  
**automall.group**

(511) NCL(11-2022)  
 35 - publicitate; gestiunea afacerilor comerciale; administrare comercială; lucrări de birou;

organizarea expozițiilor în scopuri comerciale; organizarea și desfășurarea prezentărilor comerciale; operații de export-import; servicii de comercializare pentru terți prestate de magazine specializate;

36 - servicii financiare, monetare și bancare; servicii de asigurări; afaceri imobiliare;  
 41 - educație; instruire; divertisment; activități sportive și culturale;  
 42 - servicii științifice și tehnologice, precum și servicii de cercetare și de creație, referitoare la acestea; servicii de analiză industrială, cercetare industrială și proiectare industrială; servicii de control al calității și de autentificare; crearea și dezvoltarea calculatoarelor și programelor de calculator.

(531) CFE(8) 26.04.18; 26.04.24; 27.01.02; 27.05.09.

(210) **050763**  
 (220) 17.11.2022  
 (730) **CARP Nicolai, MD**  
 Str. Cotovschi nr. 81, MD-5717,  
 Corotna, Slobozia, Republica Moldova  
 (540)

**KAMIKADZE**

(591) Culori revendicate: alb, galben, negru.  
 (511) NCL(11-2022)  
 12 - vehicule; aparate de locomotie terestră, aeriană sau navală;  
 25 - îmbrăcăminte, încălțăminte, articole care servesc la acoperirea capului;  
 35 - publicitate; administrarea, organizarea și managementul afacerilor; lucrări de birou;  
 41 - educație; instruire; divertisment; activități sportive și culturale.  
 (531) CFE(8) 24.17.07; 26.03.23; 26.04.18; 27.05.19; 29.01.13.

(210) **050764**  
 (220) 18.11.2022  
 (730) **RADU-PROMO S.R.L., MD**  
 Str. Constituției nr. 8, ap. 19,  
 MD-2064, Chișinău, Republica Moldova  
 (540)



(591) Culori revendicate: roșu.  
 (511) NCL(11-2022)  
 07 - mașini, mașini-unelte, unelte acționate elec-  
 tric; motoare, cu excepția celor pentru vehi-  
 culele terestre; componente de cuplare și  
 transmisie a mașinilor, cu excepția celor pen-  
 tru vehiculele terestre; unelte agricole, altele  
 decât unelte de mână, acționate manual;  
 incubatoare pentru ouă; mașini automate de  
 vânzare;  
 12 - vehicule; aparate de locomoție terestră, aeri-  
 ană sau navală.  
 (531) CFE(8) 25.03.05; 26.01.20; 27.05.01;  
 29.01.01.

(210) **050765**  
 (220) 18.11.2022  
 (730) **RADU-PROMO S.R.L., MD**  
 Str. Constituției nr. 8, ap. 19,  
 MD-2064, Chișinău, Republica Moldova  
 (540)



(591) Culori revendicate: alb, albastru.  
 (511) NCL(11-2022)  
 07 - mașini, mașini-unelte, unelte acționate elec-  
 tric; motoare, cu excepția celor pentru vehi-  
 culele terestre; componente de cuplare și  
 transmisie a mașinilor, cu excepția celor pen-  
 tru vehiculele terestre; unelte agricole, altele  
 decât unelte de mână, acționate manual;  
 incubatoare pentru ouă; mașini automate de  
 vânzare;  
 12 - vehicule; aparate de locomoție terestră, aeri-  
 ană sau navală.

(531) CFE(8) 26.01.18; 26.04.10; 26.04.18;  
 27.05.01; 29.01.12.

(210) **050766**  
 (220) 18.11.2022  
 (730) **RADU-PROMO S.R.L., MD**  
 Str. Constituției nr. 8, ap. 19,  
 MD-2064, Chișinău, Republica Moldova  
 (540)



(591) Culori revendicate: alb, albastru, roșu, negru.  
 (511) NCL(11-2022)  
 07 - mașini, mașini-unelte, unelte acționate elec-  
 tric; motoare, cu excepția celor pentru vehi-  
 culele terestre; componente de cuplare și  
 transmisie a mașinilor, cu excepția celor pen-  
 tru vehiculele terestre; unelte agricole, altele  
 decât unelte de mână, acționate manual;  
 incubatoare pentru ouă; mașini automate de  
 vânzare;  
 12 - vehicule; aparate de locomoție terestră, aeri-  
 ană sau navală.  
 (531) CFE(8) 14.01.02; 26.07.25; 26.13.25;  
 27.05.01; 29.01.14.

(210) **050767**  
 (220) 21.11.2022  
 (730) **Philip Morris Products S.A., CH**  
 Quai Jeanrenaud 3, 2000 Neuchâtel, Elveția

(540)

**ALTEA**

(511) NCL(11-2022)

34 - vaporizatoare cu fir pentru țigări electronice și dispozitive electronice de fumat; tutun, brut sau prelucrat; produse din tutun, inclusiv țigări de foi, țigarete, cigarillos, tutun pentru rularea propriilor țigarete, tutun de pipă, tutun de mestecat, tutun de prizat, kretek; snus; înlocuitori de tutun (cu excepția celor pentru uz medical); articole pentru fumători, inclusiv foite și tuburi pentru țigarete, filtre pentru țigarete, recipiente de tutun, tabachere pentru țigarete și scrumiere pentru fumători, pipe, dispozitive de buzunar pentru rularea țigaretelor, brichete pentru fumători; chibrituri; bețe de tutun, produse din tutun pentru a fi încălzite, dispozitive electronice și părți ale acestora pentru încălzirea țigaretelor sau a tutunului pentru eliberarea de aerosoli care conțin nicotină pentru inhalare; soluții de nicotină lichidă pentru utilizare în țigări electronice; dispozitive electronice de fumat; țigări electronice; țigări electronice folosite ca înlocuitori ai țigărilor tradiționale; dispozitive electronice pentru inhalarea aerosolilor care conțin nicotină; dispozitive de vaporizare orale pentru fumători, produse din tutun și înlocuitori de tutun; articole pentru țigări electronice destinate fumătorilor; piese și accesorii pentru produsele sus-menționate incluse în clasa 34; stingătoare pentru țigarete și țigări de foi încălzite, precum și pentru bețe de tutun încălzite; huse pentru țigări electronice reîncărcabile.

(210) **050768**

(220) 22.11.2022

(730) **MEDIA RESURSE S.R.L., MD**

Str. Columna nr. 106,  
MD-2012, Chișinău, Republica Moldova

(540)



(511) NCL(11-2022)

35 - publicitate; administrarea, organizarea și managementul afacerilor; lucrări de birou;  
38 - servicii de telecomunicații.

(531) CFE(8) 26.01.04; 26.15.01; 27.05.08.

(210) **050769**

(220) 22.11.2022

(730) **MEDIA RESURSE S.R.L., MD**

Str. Columna nr. 106,  
MD-2012, Chișinău, Republica Moldova

(540)



(591) Culori revendicate: alb, verde.  
 (511) NCL(11-2022)  
 35 - publicitate; administrarea, organizarea și managementul afacerilor; lucrări de birou;  
 38 - servicii de telecomunicații.  
 (531) CFE(8) 26.01.04; 26.15.01; 27.05.08; 29.01.12.

---

(210) **050770**  
 (220) 22.11.2022  
 (730) **MEDIA RESURSE S.R.L., MD**  
 Str. Columna nr. 106,  
 MD-2012, Chișinău, Republica Moldova  
 (540)



(591) Culori revendicate: alb, verde.  
 (511) NCL(11-2022)  
 35 - publicitate; administrarea, organizarea și managementul afacerilor; lucrări de birou;  
 38 - servicii de telecomunicații.  
 (531) CFE(8) 26.01.04; 26.15.01; 27.05.08; 28.05.00; 29.01.12.

---

(210) **050771**  
 (220) 22.11.2022  
 (730) **MEDIA RESURSE S.R.L., MD**  
 Str. Columna nr. 106,  
 MD-2012, Chișinău, Republica Moldova

(540)



(591) Culori revendicate: alb, verde.  
 (511) NCL(11-2022)  
 35 - publicitate; administrarea, organizarea și managementul afacerilor; lucrări de birou;  
 38 - servicii de telecomunicații.  
 (531) CFE(8) 26.01.04; 26.15.01; 27.05.08; 28.05.00; 29.01.12.

---

(210) **050772**  
 (220) 22.11.2022  
 (730) **MEDIA RESURSE S.R.L., MD**  
 Str. Columna nr. 106,  
 MD-2012, Chișinău, Republica Moldova  
 (540)



(511) NCL(11-2022)  
 35 - publicitate; administrarea, organizarea și managementul afacerilor; lucrări de birou;  
 38 - servicii de telecomunicații.  
 (531) CFE(8) 26.01.04; 26.15.01; 27.05.08; 28.05.00.

---

(210) **050773**  
 (220) 22.11.2022  
 (730) **MEDIA RESURSE S.R.L., MD**  
 Str. Columna nr. 106,  
 MD-2012, Chișinău, Republica Moldova  
 (540)

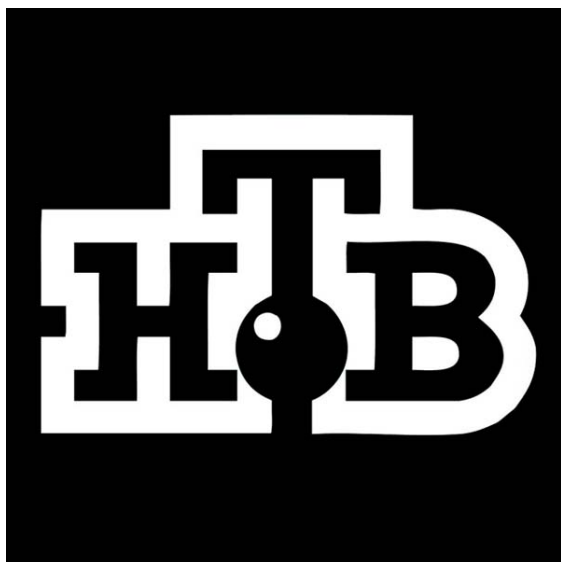

(511) NCL(11-2022)  
 35 - publicitate; administrarea, organizarea și managementul afacerilor; lucrări de birou;  
 38 - servicii de telecomunicații.  
 (531) CFE(8) 26.01.04; 26.15.01; 27.05.08; 28.05.00.

---

(210) **050774**  
 (220) 22.11.2022  
 (730) **MEDIA RESURSE S.R.L., MD**  
 Str. Columna nr. 106,  
 MD-2012, Chișinău, Republica Moldova

540)



(511) NCL(11-2022)  
 35 - publicitate; administrarea, organizarea și managementul afacerilor; lucrări de birou;  
 38 - servicii de telecomunicații.  
 (531) CFE(8) 26.01.04; 26.15.01; 27.05.08.

---

(210) **050775**  
 (220) 22.11.2022  
 (730) **MEDIA RESURSE S.R.L., MD**  
 Str. Columna nr. 106,  
 MD-2012, Chișinău, Republica Moldova  
 (540)



- (591) Culori revendicate: alb, verde.  
 (511) NCL(11-2022)  
 35 - publicitate; administrarea, organizarea și managementul afacerilor; lucrări de birou;  
 38 - servicii de telecomunicații.  
 (531) CFE(8) 26.01.04; 26.15.01; 27.05.08; 29.01.12.

- (210) **050776**  
 (220) 22.11.2022  
 (730) **MG-AUTOACCESORII S.R.L., MD**  
 Str. Horelor nr. 42, MD-6526,  
 Mereni, Anenii Noi, Republica Moldova  
 (540)

## STAR MAN

- (511) NCL(11-2022)  
 07 - mașini, mașini-unelte, unelte acționate electric; motoare, cu excepția celor pentru vehiculele terestre; componente de cuplare și transmisie a mașinilor, cu excepția celor pentru vehiculele terestre; unelte agricole, altele decât unelte de mână, acționate manual; incubatoare pentru ouă; mașini automate de vânzare;  
 09 - aparate și instrumente științifice, pentru cercetare, de navigare, geodezice, fotografice, cinematografice, audiovizuale, optice, de cântărire, de măsurare, de semnalizare, de detectare, de testare, de verificare, de salvare și didactice; aparate și instrumente pentru conducerea, distribuția, transformarea, acumularea, reglarea sau comanda curentului electric; aparate și instrumente pentru înregistrarea, transmiterea, reproducerea sau procesarea sunetului, imaginilor sau datelor; suporturi media înregistrate și descărcabile, software de calculator, suporturi media digitale sau analogice de înregistrare și de stocare fără conținut; mecanisme pentru aparate cu preplată; case de marcat, dispozitive de calculat; calculatoare și dispozitive periferice de calculator; costume de scafandru, măști pentru scafandri, tampoane de urechi pentru scafandri, cleme nazale pentru scafandri și înotători, mănuși de scafandru, aparate de respirat sub apă pentru înot subacvatic; extincitoare;  
 11 - aparate și instalații de iluminat, de încălzire, de răcire, de producere a vaporilor, de coa-

- cere, de uscare, de ventilare, de distribuție a apei și instalații sanitare;  
 12 - vehicule; aparate de locomotie terestră, aeriană sau navală.

- (210) **050777**  
 (220) 15.11.2022  
 (730) **BRASCO-ART S.R.L., MD**  
 Bd. Ștefan cel Mare și Sfânt nr. 64/A,  
 MD-2001, Chișinău, Republica Moldova  
 (540)

## BRASCO-ART

- (511) NCL(11-2022)  
 35 - comerț cu amănuntul al ceasurilor și bijuteriilor, în magazine specializate sau prin Internet; publicitate al ceasurilor și bijuteriilor; lucrări de birou.

- (210) **050778**  
 (220) 21.11.2022  
 (730) **DEPOZITARUL CENTRAL S.A., MD**  
 Str. Vasile Alecsandri nr. 143,  
 MD-2005, Chișinău, Republica Moldova  
 (540)



- (511) NCL(11-2022)  
 35 - publicitate; administrarea, organizarea și managementul afacerilor; lucrări de birou;

36 - servicii financiare, monetare și bancare; servicii de asigurări; afaceri imobiliare.

(531) CFE(8) 24.15.03; 25.01.09; 26.03.23; 26.04.08; 26.04.11; 26.04.12; 26.04.18; 27.05.01.

(210) **050779**

(220) 21.11.2022

(730) **TOYOTA JIDOSHA KABUSHIKI KAISHA**  
(also trading as Toyota Motor Corporation), JP

1, Toyota-cho, Toyota-shi, Aichi-ken, Japonia

(540)

**RX450h+**

(511) NCL(11-2022)

12 - automobile și elemente de structură ale acestora.

(210) **050780**

(220) 23.11.2022

(730) **EKE REAL M S.R.L., MD**

Str. Calea Ieșilor nr. 10,  
MD-2069, Chișinău, Republica Moldova

(540)

**EKE**

(511) NCL(11-2022)

19 - materiale, nu din metal, pentru edificare și construcție; conducte rigide, nu din metal, pentru edificare; asfalt, smoală, gudron și bitum; construcții transportabile, nu din metal; monumente nemetalice;

37 - servicii de construcții; servicii de instalare și reparații; extracție minieră, foraje pentru extracția de petrol și de gaze.

(210) **050781**

(220) 23.11.2022

(730) **RIDEAMUS S.R.L., firmă, MD**

Bd. Grigore Vieru nr. 29, of. 2D,  
MD-2005, Chișinău, Republica Moldova

100

(540)



**NOBLE  
HOUSE**

(511) NCL(11-2022)

30 - cafea, ceai, cacao și înlocuitori ai acestora; orez, paste făinoase și tăiței; tapioca și sago; făină și preparate din cereale; pâine, produse de patiserie și cofetărie; ciocolată; înghețată, șerburi și alte înghețate comestibile; zahăr, miere, sirop de melasă; drojdie, praf de copt; sare, condimente, mirodenii, plante aromatice conservate; oțet, sosuri și alte condimente; gheață (apă înghețată);

43 - servicii de alimentație publică; servicii de cazare temporară.

(531) CFE(8) 02.07.18; 02.07.19; 02.07.23; 26.04.18; 26.04.24; 27.05.01.

(210) **050782**

(220) 21.11.2022

(730) **T.P.I. - PHARM S.R.L., MD**

Bd. Traian nr. 2/1,  
MD-2060, Chișinău, Republica Moldova

(540)

**BIOPROST**

(511) NCL(11-2022)

10 - dispozitive medicale pentru ameliorarea afecțiunilor tractului urogenital.



(210) **050787**  
 (220) 22.11.2022  
 (310) 202201756  
 (320) 20.10.2022  
 (330) DK  
 (730) **LEGO Juris A/S, DK**  
 7190 Billund, Danemarca  
 (540)



(591) Culori revendicate: alb, violet, purpuriu, verde, albastru deschis, liliachiu, roz, portocaliu, turcoaz.

(511) NCL(11-2022)

09 - înregistrări audio; înregistrări video; filme diapozitive expuse; publicații electronice descărcabile; computere; programe de calculator înregistrate; hardware pentru calculator; aparate de comunicații; aparate de telecomunicații; aparat de control de la distanță; fișiere cu imagini descărcabile; discuri reflectorizante individuale pentru prevenirea accidentelor de circulație; magneți decorativi; genți adaptate pentru laptopuri, calculatoare tabletă, telefoane mobile, aparate de fotografiat; huse adaptate pentru calculatoare, pentru calculatoare tabletă, pentru telefoane mobile și pentru aparate de fotografiat; carduri pentru cadouri codificate; materiale înregistrate; discuri preprogramate; clipuri video preînregistrate; programe de jocuri de calculator înregistrate; aparate și instrumente pentru înregistrarea, transmiterea, reproducerea sau procesarea sunetului, imaginilor sau datelor;

16 - hârtie; carton; produse de imprimare; publicații imprimate; articole de papetărie; materiale pentru artiști; foi, folii și pungi de plastic pentru împachetat și ambalat; pungi (înveli-toare, săculețe) de ambalaj din hârtie sau material plastic; hârtie de ambalaj; ambalaj de carton; recipiente de depozitare fabricate din hârtie; material didactic (cu excepția aparatelor); carnete de notițe; calendare pentru Postul Crăciunului; autocolante (articole de papetărie); pixuri și stilouri (articole de birou); creioane; gume de șters; calendare; hârtie de împachetat cadouri; decorațiuni din hârtie

pentru petreceri; felicitări; organizatoare de birou;

25 - îmbrăcăminte; încălțăminte; articole care servesc la acoperirea capului; costume de bal mascat;

28 - jocuri; jucării; articole pentru joacă; console portabile pentru jocuri electronice; aparate pentru jocuri electronice adaptate utilizării cu ecran sau monitor extern; jocuri electronice; jucării de construit; ornamente pentru pomul de Crăciun (cu excepția articolelor de iluminat și a dulciurilor); măști de carnaval;

41 - educație; antrenament (instruire); servicii de divertisment; activități culturale; informații în materie de divertisment; informații în materie de educație; furnizarea publicațiilor electronice on-line, nedescărcabile; servicii de jocuri on-line; furnizarea materialelor video on-line, nedescărcabile; punerea la dispoziție de muzică digitală (fără posibilitatea de descărcare) pe Internet.

(531) CFE(8) 01.01.02; 27.03.12; 27.05.08; 29.01.15.

(210) **050788**  
 (220) 23.11.2022  
 (730) **Philip Morris Products S.A., CH**  
 Quai Jeanrenaud 3, 2000 Neuchâtel, Elveția  
 (540)



(591) Culori revendicate: alb, negru, gri de diferite nuanțe.

(511) NCL(11-2022)

34 - vaporizatoare cu fir pentru țigări electronice și dispozitive electronice de fumat; tutun, brut sau prelucrat; produse din tutun, inclusiv țigări de foi, țigarete, cigarillos, tutun pentru rularea propriilor țigarete, tutun de pipă, tutun de mestecat, tutun de prizat, kretek; snus; înlocuitori de tutun (cu excepția celor pentru uz medical); articole pentru fumători, inclusiv foite și tuburi pentru țigarete, filtre pentru țigarete, recipiente de tutun, tabachere pentru țigarete și scrumiere pentru fumători, pipe, dispozitive de buzunar pentru rularea țigaretelor, brichete pentru fumători; chibrituri; bețe de tutun, produse din tutun pentru a fi încălzite, dispozitive electronice și părți ale acestora pentru încălzirea țigaretelor sau a tutunului pentru eliberarea de aerosoli care conțin nicotină pentru inhalare; soluții de nicotină lichidă pentru utilizare în țigări electronice; dispozitive electronice de fumat; țigări electronice; țigări electronice folosite ca înlocuitori ai țigărilor tradiționale; dispozitive electronice pentru inhalarea aerosolilor care conțin nicotină; dispozitive de vaporizare orale pentru fumători, produse din tutun și înlocuitori de tutun; articole pentru țigări electronice destinate fumătorilor; piese și accesorii pentru produsele sus-menționate incluse în clasa 34; stingătoare pentru țigarete și țigări de foi încălzite, precum și pentru bețe de tutun încălzite; huse pentru țigări electronice reîncărcabile.

(531) CFE(8) 26.01.03; 26.02.01; 26.04.02; 26.04.10; 26.04.12; 26.04.22; 26.04.24; 27.05.01; 29.01.13.

(210) **050789**

(220) 23.11.2022

(730) **Philip Morris Products S.A., CH**

Quai Jeanrenaud 3, 2000 Neuchâtel, Elveția

(540)



(591) Culori revendicate: alb, negru, gri de diferite nuanțe.

(511) NCL(11-2022)

34 - vaporizatoare cu fir pentru țigări electronice și dispozitive electronice de fumat; tutun, brut sau prelucrat; produse din tutun, inclusiv țigări de foi, țigarete, cigarillos, tutun pentru rularea propriilor țigarete, tutun de pipă, tutun de mestecat, tutun de prizat, kretek; snus; înlocuitori de tutun (cu excepția celor pentru uz medical); articole pentru fumători, inclusiv foite și tuburi pentru țigarete, filtre pentru țigarete, recipiente de tutun, tabachere pentru țigarete și scrumiere pentru fumători, pipe, dispozitive de buzunar pentru rularea țigaretelor, brichete pentru fumători; chibrituri; bețe de tutun, produse din tutun pentru a fi încălzite, dispozitive electronice și părți ale acestora pentru încălzirea țigaretelor sau a tutunului pentru eliberarea de aerosoli care conțin nicotină pentru inhalare; soluții de nicotină lichidă pentru utilizare în țigări electronice; dispozitive electronice de fumat; țigări electronice; țigări electronice folosite ca înlocuitori ai țigărilor tradiționale; dispozitive electronice pentru inhalarea aerosolilor care conțin nicotină; dispozitive de vaporizare orale pentru fumători, produse din tutun și înlocuitori de tutun; articole pentru țigări electronice destinate fumătorilor; piese și accesorii pentru produsele sus-menționate incluse în clasa 34; stingătoare pentru țigarete și

țigări de foi încălzite, precum și pentru bețe de tutun încălzite; huse pentru țigări electronice reîncărcabile.

- (531) CFE(8) 24.17.03; 26.01.03; 26.02.01; 26.04.02; 26.04.10; 26.04.12; 26.04.22; 26.04.24; 27.05.01; 29.01.13.

(210) **050790**

(220) 23.11.2022

(730) **Philip Morris Products S.A., CH**

Quai Jeanrenaud 3, 2000 Neuchâtel, Elveția

(540)



(591) Culori revendicate: alb, negru, gri de diferite nuanțe.

(511) NCL(11-2022)

34 - vaporizatoare cu fir pentru țigări electronice și dispozitive electronice de fumat; tutun, brut sau prelucrat; produse din tutun, inclusiv țigări de foi, țigărete, cigarillos, tutun pentru rularea propriilor țigărete, tutun de pipă, tutun de mestecat, tutun de prizat, kretek; snus; înlocuitori de tutun (cu excepția celor pentru uz medical); articole pentru fumători, inclusiv foite și tuburi pentru țigărete, filtre pentru țigărete, recipiente de tutun, tabachere pentru țigărete și scrumiere pentru fumători, pipe, dispozitive de buzunar pentru rularea țigaretelor, brichete pentru fumători; chibrituri; bețe de tutun, produse din tutun pentru a fi încălzite, dispozitive electronice și părți ale acestora pentru încălzirea țigaretelor sau a

tutunului pentru eliberarea de aerosoli care conțin nicotină pentru inhalare; soluții de nicotină lichidă pentru utilizare în țigări electronice; dispozitive electronice de fumat; țigări electronice; țigări electronice folosite ca înlocuitori ai țigărilor tradiționale; dispozitive electronice pentru inhalarea aerosolilor care conțin nicotină; dispozitive de vaporizare orale pentru fumători, produse din tutun și înlocuitori de tutun; articole pentru țigări electronice destinate fumătorilor; piese și accesorii pentru produsele sus-menționate incluse în clasa 34; stingătoare pentru țigărete și țigări de foi încălzite, precum și pentru bețe de tutun încălzite; huse pentru țigări electronice reîncărcabile.

- (531) CFE(8) 26.01.04; 26.02.01; 26.04.02; 26.04.10; 26.04.12; 26.04.22; 26.04.24; 27.05.01; 29.01.13.

(210) **050791**

(220) 15.11.2022

(730) **BESCHIERU Nichita, MD**

Str. Nicolae Milescu Spătarul nr. 23, ap. 79, MD-2075, Chișinău, Republica Moldova

(540)

## CONTRA BANDA

(511) NCL(11-2022)

33 - băuturi alcoolice, cu excepția berii; preparate alcoolice pentru fabricarea băuturilor.

(210) **050792**

(220) 22.11.2022

(730) **G4S COMPANY S.R.L., MD**

Str. Sarmizegetusa nr. 37/2, MD-2032, Chișinău, Republica Moldova

(540)



(591) Culori revendicate: alb, albastru, verde.

(511) NCL(11-2022)

11 - aparate și instalații de iluminat, de încălzire, de răcire, de producere a vaporilor, de coacere, de uscare, de ventilare, de distribuire a apei și instalații sanitare.

(531) CFE(8) 07.15.26; 21.01.14; 26.04.03; 26.04.09; 27.05.01; 29.01.13.

(210) **050793**

(220) 22.11.2022

(730) **BESCHIERU Daria, MD**

Str. Nicolae Milescu-Spătarul nr. 23, ap. 79,  
MD-2075, Chișinău, Republica Moldova

(540)

## CORONADO

(511) NCL(11-2022)

33 - băuturi alcoolice, cu excepția berii; preparate alcoolice pentru fabricarea băuturilor.

(210) **050794**

(220) 23.11.2022

(730) **CERNEȚCHI Denis, MD**

Str. Florilor nr. 32, ap. 26,  
MD-2068, Chișinău, Republica Moldova

(540)



(511) NCL(11-2022)

35 - publicitate; administrarea, organizarea și managementul afacerilor; lucrări de birou;

37 - servicii de construcții; servicii de instalare și reparații; extracție minieră, foraje pentru extracția de petrol și de gaze;

39 - transport; ambalarea și depozitarea mărfurilor; organizarea de călătorii.

(531) CFE(8) 27.05.10; 27.05.24.

(210) **050795**

(220) 24.11.2022

(730) **LABORMED-PHARMA S.A., RO**

Bulevardul Theodor Pallady, numărul 44B,  
sector 3, cod poștal 032266, București, România

(540)

## EUBIOTIC ImunoFLU

(591) Culori revendicate: roșu, gri.

(511) NCL(11-2022)

05 - preparate farmaceutice și medicale de uz uman; alimente și substanțe dietetice adaptate pentru uz medical, alimente pentru bebeluși; suplimente alimentare pentru oameni.

(531) CFE(8) 27.05.10; 29.01.12.

(210) **050796**

(220) 25.11.2022

(730) **Giant Manufacturing Co., Ltd., TW**

NO. 997, 999, SEC. 1, DONGDA RD.,  
XITUN DIST., TAICHUNG CITY 407,  
TAIWAN PROVINCIE CHINEZĂ

(540)



(511) NCL(11-2022)

09 - transmițătoare pentru sisteme de poziționare globală (GPS); software informatic pentru sisteme de poziționare globală (GPS); receptoare pentru sisteme de poziționare globală (GPS); aparate de sistem de poziționare globală (GPS); aparate de poziționare globală (GPS) și aparate pentru localizarea vehiculelor; computere portabile; calculatoare folosite cu biciclete; calculatoare portabile; calculatoare portabile fără fir; telecomenzi fără fir pentru dispozitive electronice portabile și calculatoare; senzori de măsurare; sen-

- zori de mișcare; senzori pentru măsurarea vitezei; senzori pentru monitorizarea mișcărilor fizice; senzori, detectoare și instrumente de monitorizare; senzori cu funcții GPS, montate pe vehicul pentru determinarea ratei de mișcare a vehiculului; aplicații software pentru telefoane mobile; aplicații descărcabile destinate utilizării cu dispozitive mobile; aplicații software pentru telefoane mobile, și anume software descărcabil sub formă de aplicație mobilă pentru înregistrarea, analiza și gestionarea datelor privind ciclismul, privind locația și ajustarea bicicletei; aplicații descărcabile destinate utilizării cu dispozitive mobile pentru înregistrarea, analiza și gestionarea datelor privind ciclismul, privind locația și ajustarea bicicletei; înregistrări video descărcabile; înregistrări video descărcabile, și anume înregistrări video descărcabile în domeniul ciclismului; computere; căști de protecție pentru sport; căști de ciclism; căști pentru sport; produse de optică; baterii; baterii electrice pentru biciclete electrice; aplicații software de calculatoare, descărcabile; software; programe de calculator înregistrate; software de aplicații de calculator; software pentru telefoane mobile; aplicații software de calculatoare, descărcabile pentru înregistrarea, analiza și gestionarea datelor privind ciclismul, privind locația și ajustarea bicicletei; software de calculatoare înregistrat utilizat pentru înregistrarea, analiza și gestionarea datelor privind ciclismul, privind locația și ajustarea bicicletei; aplicații software de calculatoare, descărcabile pentru telefoane inteligente și dispozitive mobile, și anume software pentru rețele sociale, pentru primire și transmitere de date, pentru fitness și evaluarea condiției fizice;
- 12 - biciclete; biciclete electrice; piese pentru biciclete; cadre pentru vehicule pe două roți; huse adaptate pentru biciclete; clopoței de bicicletă; coșuri adaptate pentru vehicule pe două roți; genți laterale adaptate pentru vehicule cu două roți; suporturi pentru sticle de apă pentru biciclete; protectoare împotriva stropilor pentru vehicule; protectoare împotriva stropilor pentru vehicule pe două roți; port-biciclete; suporturi de biciclete pentru vehicule; manșoane pentru ghidoane de bicicletă; manete de frână pentru bicicletă; ghidoane pentru vehicule pe două roți; rastele pentru biciclete; pedale pentru vehicule pe două roți; șei de bicicletă; tijă de șa de bicicletă; tije de ghidon (componente ale bicicletelor); roți; roți de vehicule pe două roți; pneuri; pneuri pentru vehicule pe două roți; pompe de biciclete și vehicule pe două roți; frâne de vehicule pe două roți; lanțuri pentru vehiculele pe două roți; manivele pentru vehicule pe două roți; motoare de vehicule pe două roți; apărătoare de noroi pentru vehicule pe două roți; remorci pentru biciclete (riyakah); angrenaje de biciclete; butuci de roată pentru vehiculele pe două roți; jante pentru roți de biciclete și vehicule pe două roți; spițe de bicicletă; camere de aer pentru vehicule pe două roți; coburi de șa adaptate pentru biciclete; cauciucuri fără cameră pentru vehicule pe două roți;
- 25 - mănuși până la cot fără degete (îmbrăcăminte); mănuși până la cot fără degete, comercializate ca component integrant a îmbrăcăminte sportive, și anume ca component cu jersey și pulovere; manșoane pentru gambe (îmbrăcăminte), comercializate ca component integrant a îmbrăcăminte sportive, și anume ca component cu izmene; bluze de corp; pantaloni de corp; pantaloni scurți cu bretele pentru ciclism; șorturi; pantaloni de sport; hanorace cu glugă; articole pentru acoperirea capului; tricouri; articole de încălțăminte; pantofi, mănuși (articole de îmbrăcăminte); căciuli pentru ciclism; articole pentru acoperirea capului, și anume șepci (articole de îmbrăcăminte); jachete (îmbrăcăminte); maiouri; veste; jersey (articole de îmbrăcăminte); huse pentru încălțăminte, cu excepția celor de uz medical; huse pentru încălțăminte, și anume articole de acoperire pentru protejarea încălțăminte de apă sau de alte daune; șosete; șorturi (îmbrăcăminte); articole de îmbrăcăminte; articole de îmbrăcăminte pentru sport, și anume cămăși stil sport și pantaloni sport.
- (531) CFE(8) 26.03.01; 26.03.05; 26.13.25; 27.01.05; 27.05.21.
- 
- (210) **050797**  
 (220) 26.11.2022  
 (730) **COMAN Olga, MD**  
 Str. Ion Neculce nr. 57, ap. 22,  
 MD-2064, Chișinău, Republica Moldova

(540)



(591) Culori revendicate: albastru-închis, albastru-deschis, roșu.

(511) NCL(11-2022)

41 - educație; instruire; divertisment; activități sportive și culturale.

(531) CFE(8) 02.01.08; 02.01.23; 02.03.08; 02.03.23; 26.11.13; 27.05.09; 29.01.13.

(210) **050798**

(220) 25.11.2022

(730) **Eco Life For You S.R.L., MD**

Str. Independenței nr. 6/2, subsol,  
MD-2043, Chișinău, Republica Moldova

(540)



# CreamBerg

(511) NCL(11-2022)

29 - carne, pește, păsări și vânat; extracte din carne; fructe și legume conservate, congelate, uscate și fierte; jeleuri, dulceturi, compoturi; ouă; lapte, brânzeturi, unt, iaurt și alte produse lactate; uleiuri și grăsimi comestibile;

30 - cafea, ceai, cacao și înlocuitori ai acestora; orez, paste făinoase și tăiței; tapioca și sago; făină și preparate din cereale; pâine, produse de patiserie și cofetărie; ciocolată; înghețată, șerbeturi și alte înghețate comestibile; zahăr, miere, sirop de melasă; drojdie, praf de copt;

sare, condimente, mirodenii, plante aromatice conservate; oțet, sosuri și alte condimente; gheață (apă înghețată);

39 - transport; ambalarea și depozitarea mărfurilor; organizarea de călătorii;

43 - servicii de alimentație publică; servicii de cazare temporară.

(531) CFE(8) 06.01.01; 06.01.02; 06.19.19; 27.05.10.

(210) **050799**

(220) 25.11.2022

(730) **Eco Life For You S.R.L., MD**

Str. Independenței nr. 6/2, subsol,  
MD-2043, Chișinău, Republica Moldova

(540)



(511) NCL(11-2022)

29 - carne, pește, păsări și vânat; extracte din carne; fructe și legume conservate, congelate, uscate și fierte; jeleuri, dulceturi, compoturi; ouă; lapte, brânzeturi, unt, iaurt și alte produse lactate; uleiuri și grăsimi comestibile;

30 - cafea, ceai, cacao și înlocuitori ai acestora; orez, paste făinoase și tăiței; tapioca și sago; făină și preparate din cereale; pâine, produse de patiserie și cofetărie; ciocolată; înghețată, șerbeturi și alte înghețate comestibile; zahăr, miere, sirop de melasă; drojdie, praf de copt; sare, condimente, mirodenii, plante aromatice conservate; oțet, sosuri și alte condimente; gheață (apă înghețată);

- 39 - transport; ambalarea și depozitarea mărfurilor; organizarea de călătorii;
- 43 - servicii de alimentație publică; servicii de cazare temporară.
- (531) CFE(8) 03.04.01; 03.04.02; 03.04.13; 03.04.24; 05.03.13; 08.07.11; 26.01.15; 26.13.01; 27.05.09.

- (210) **050801**  
 (220) 18.11.2022  
 (730) **COLTUC Adam, MD**  
 Str. Osvobođenja nr. 27, MD-3800,  
 Comrat, UTA Găgăuzia, Republica Moldova  
 (540)



## ENi ENERGY

- (526) Elementele mărcii asupra cărora solicitantul declară că renunță la invocarea oricărui drept exclusiv: „ENERGY” pentru produsele /serviciile din clasele 04, 39, cu excepția executării grafice deosebite.
- (511) NCL(11-2022)  
 04 - energie electrică;  
 31 - produse agricole;  
 36 - servicii financiare, monetare și bancare;  
 39 - distribuție de energie electrică; stocarea energiei electrice; transport de mărfuri;  
 40 - tratare a deșeurilor;  
 44 - servicii de seră.
- (531) CFE(8) 01.15.05; 01.15.15; 01.15.23; 26.11.12; 26.11.21; 27.05.01.

- (210) **050802**  
 (220) 22.11.2022  
 (730) **BALABAN INTRAVEST S.R.L., societate comercială, MD**  
 MD-5024, Gura Căinarului, Florești, Republica Moldova  
 (540)

## APĂ VIE

- (511) NCL(11-2022)  
 32 - băuturi, inclusiv apă potabilă, apă cu arome, apă minerală și gazoasă; alte băuturi nealcoolice, inclusiv băuturi răcoritoare, băuturi energizante și băuturi pentru sportivi; băuturi și sucuri de fructe; siropuri, concentrate, prafuri și alte preparate pentru fabricarea băuturilor, inclusiv a apei cu arome, apelor minerale și gazoase, băuturilor răcoritoare, băuturilor energizante, băuturilor pentru sportivi, băuturilor de fructe; băuturi de legume.

- (210) **050803**  
 (220) 22.11.2022  
 (730) **BALABAN INTRAVEST S.R.L., societate comercială, MD**  
 MD-5024, Gura Căinarului, Florești, Republica Moldova  
 (540)

## ЖИВАЯ ВОДА

- (511) NCL(11-2022)  
 32 - băuturi, inclusiv apă potabilă, apă cu arome, apă minerală și gazoasă; alte băuturi nealcoolice, inclusiv băuturi răcoritoare, băuturi energizante și băuturi pentru sportivi; băuturi și sucuri de fructe; siropuri, concentrate, prafuri și alte preparate pentru fabricarea băuturilor, inclusiv a apei cu arome, apelor minerale și gazoase, băuturilor răcoritoare, băuturilor energizante, băuturilor pentru sportivi, băuturilor de fructe; băuturi de legume.
- (531) CFE(8) 28.05.00.

(210) **050804**  
 (220) 23.11.2022  
 (730) **DAVIDESCU Andrian, MD**  
 Str. Alexei Mateevici nr. 34,  
 MD-2012, Chişinău, Republica Moldova  
 (540)

## DOMENIILE DAVIDESCU MOMENTE

(511) NCL(11-2022)  
 33 - băuturi alcoolice, cu excepția berii; preparate alcoolice pentru fabricarea băuturilor.

(210) **050805**  
 (220) 23.11.2022  
 (730) **VINĂRIA BOSTAVAN S.R.L., întreprindere mixtă, MD**  
 MD-5352, Etulia, Vulcăneşti, UTA Găgăuzia, Republica Moldova  
 (540)



(526) Elementele mărcii asupra cărora solicitantul declară că renunță la invocarea oricărui drept exclusiv: „C”, „DOMENIILE”, cu excepția executării grafice deosebite.

(591) Culori revendicate: albastru, roșu, auriu, alb.

(511) NCL(11-2022)

33 - băuturi alcoolice, cu excepția berii; preparate alcoolice pentru fabricarea băuturilor.

(531) CFE(8) 01.01.02; 01.01.10; 24.07.11; 25.01.06; 25.01.15; 26.05.13; 26.05.18; 27.03.12; 27.05.21; 29.01.14.

(210) **050806**  
 (220) 25.11.2022  
 (730) **SOLOVIOV Evghenii, MD**  
 Str. Timișoara nr. 19,  
 MD-6801, Ialoveni, Republica Moldova  
 (540)

*Mi Piace  
 Cosmopolitan*

(511) NCL(11-2022)  
 33 - băuturi alcoolice, cu excepția berii; preparate alcoolice pentru fabricarea băuturilor.  
 (531) CFE(8) 27.05.01.

(210) **050807**  
 (220) 25.11.2022  
 (310) 018752711  
 (320) 26.08.2022  
 (330) EM  
 (730) **Philip Morris Products S.A., CH**  
 Quai Jeanrenaud 3, 2000 Neuchâtel, Elveția  
 (540)

## CLOUD FUSE

(511) NCL(11-2022)  
 34 - vaporizatoare cu fir pentru țigări electronice și dispozitive electronice de fumat; tutun, brut sau prelucrat; produse din tutun, inclusiv țigări de foi, țigarete, cigarillos, tutun pentru rularea propriilor țigarete, tutun de pipă, tutun de mestecat, tutun de prizat, kretek; snus; înlocuitori de tutun (cu excepția celor pentru uz medical); articole pentru fumători, inclusiv foite și tuburi pentru țigarete, filtre pentru țigarete, recipiente de tutun, tabachere pentru țigarete și scumiere pentru fumători, pipe, dispozitive de buzunar pentru rularea țigaretelor, brichete pentru fumători; chibrituri; bețe de tutun, produse din tutun pentru a fi încălzite, dispozitive electronice și părți ale acestora pentru încălzirea țigaretelor sau a tutunului pentru eliberarea de aerosoli care conțin nicotină pentru inhalare; soluții de



nicotină lichidă pentru utilizare în țigări electronice; dispozitive electronice de fumat; țigări electronice; țigări electronice folosite ca înlocuitori ai țigărilor tradiționale; dispozitive electronice pentru inhalarea aerosolilor care conțin nicotină; dispozitive de vaporizare orale pentru fumători, produse din tutun și înlocuitori de tutun; articole pentru țigări electronice destinate fumătorilor; piese și accesorii pentru produsele sus-menționate incluse în clasa 34; stingătoare pentru țigarete și țigări de foi încălzite, precum și pentru bețe de tutun încălzite; huse pentru țigări electronice reîncărcabile.

în clasa 34; stingătoare pentru țigarete și țigări de foi încălzite, precum și pentru bețe de tutun încălzite; huse pentru țigări electronice reîncărcabile.

(210) **050808**  
 (220) 25.11.2022  
 (730) **Philip Morris Products S.A., CH**  
 Quai Jeanrenaud 3, 2000 Neuchâtel, Elveția  
 (540)

## TEREA WIND FUSE

(511) NCL(11-2022)  
 34 - vaporizatoare cu fir pentru țigări electronice și dispozitive electronice de fumat; tutun, brut sau prelucrat; produse din tutun, inclusiv țigări de foi, țigarete, cigarillos, tutun pentru rularea propriilor țigarete, tutun de pipă, tutun de mestecat, tutun de prizat, kretek; snus; înlocuitori de tutun (cu excepția celor pentru uz medical); articole pentru fumători, inclusiv foite și tuburi pentru țigarete, filtre pentru țigarete, recipiente de tutun, tabachere pentru țigarete și scrumiere pentru fumători, pipe, dispozitive de buzunar pentru rularea țigaretelor, brichete pentru fumători; chibrituri; bețe de tutun, produse din tutun pentru a fi încălzite, dispozitive electronice și părți ale acestora pentru încălzirea țigaretelor sau a tutunului pentru eliberarea de aerosoli care conțin nicotină pentru inhalare; soluții de nicotină lichidă pentru utilizare în țigări electronice; dispozitive electronice de fumat; țigări electronice; țigări electronice folosite ca înlocuitori ai țigărilor tradiționale; dispozitive electronice pentru inhalarea aerosolilor care conțin nicotină; dispozitive de vaporizare orale pentru fumători, produse din tutun și înlocuitori de tutun; articole pentru țigări electronice destinate fumătorilor; piese și accesorii pentru produsele sus-menționate incluse

(210) **050809**  
 (220) 25.11.2022  
 (730) **COVALIV Feodosia, MD**  
 Str. Lunacearskii nr. 31, ap. 5,  
 MD-3300, Tiraspol, Republica Moldova  
 (540)



(511) NCL(11-2022)  
 35 - publicitate; administrarea, organizarea și managementul afacerilor; lucrări de birou;  
 37 - servicii de construcții; servicii de instalare și reparații; extracție minieră, foraje pentru extracția de petrol și de gaze.  
 (531) CFE(8) 02.09.08; 04.05.21; 18.01.01; 18.01.09; 18.01.23; 26.01.16; 27.03.15; 27.05.08.

(210) **050811**  
 (220) 27.11.2022  
 (730) **FLO MAGAZACILIK VE PAZARLAMA ANONIM ŞİRKETİ, TR**  
 Merkez Mahallesi Taşocagi, Caddesi No. 24  
 K. 3, Mahmutbey, Istanbul, Turcia  
 (540)



(591) Culori revendicate: alb, negru, portocaliu.  
 (511) NCL(11-2022)  
 25 - îmbrăcăminte, inclusiv lenjerie de corp și haine de stradă, altele decât hainele de protecție pentru uz special, ciorapi, fulare (haine), șaluri, bandane, eșarfe, curele (îmbrăcăminte), încălțăminte, pantofi, papuci, sandale, articole pentru acoperirea capului, pălării, căști cu viziera, berete, șepci (articole de

- îmbrăcăminte), calote de pălării;
- 35 - regruparea unei game largi de produse în beneficiul terților, cu privire la următoarele produse, îmbrăcăminte, inclusiv lenjerie de corp și haine de stradă, altele decât hainele de protecție pentru uz special, ciorapi, fulare (haine), șaluri, bandane, eșarfe, curele (îmbrăcăminte), încălțăminte, pantofi, papuci, sandale, articole pentru acoperirea capului, pălării, căști cu viziera, berete, șepci (articole de îmbrăcăminte), calote de pălării, permițând clienților să vizualizeze și să compare în mod convenabil produsele, astfel de servicii pot fi furnizate de magazine de desfacere cu amănuntul, puncte de desfacere angro, prin mijloace electronice sau prin cataloage de comandă cu livrare prin poștă.
- (531) CFE(8) 26.04.03; 26.04.19; 27.01.02; 27.05.10; 29.01.13.

- (210) **050812**  
 (220) 28.11.2022  
 (730) **Philip Morris Products S.A., CH**  
 Quai Jeanrenaud 3, 2000 Neuchâtel, Elveția  
 (540)



- (511) NCL(11-2022)
- 34 - vaporizatoare cu fir pentru țigări electronice și dispozitive electronice de fumat; tutun, brut sau prelucrat; produse din tutun, inclusiv țigări de foi, țigarete, cigarillos, tutun pentru rularea propriilor țigarete, tutun de pipă, tutun de mestecat, tutun de prizat, kretek; snus; înlocuitori de tutun (cu excepția celor pentru uz medical); articole pentru fumători, inclusiv

foițe și tuburi pentru țigarete, filtre pentru țigarete, recipiente de tutun, tabachere pentru țigarete și scrumiere pentru fumători, pipe, dispozitive de buzunar pentru rularea țigaretelor, brichete pentru fumători; chibrituri; bețe de tutun, produse din tutun pentru a fi încălzite, dispozitive electronice și părți ale acestora pentru încălzirea țigaretelor sau a tutunului pentru eliberarea de aerosoli care conțin nicotină pentru inhalare; soluții de nicotină lichidă pentru utilizare în țigări electronice; dispozitive electronice de fumat; țigări electronice; țigări electronice folosite ca înlocuitori ai țigărilor tradiționale; dispozitive electronice pentru inhalarea aerosolilor care conțin nicotină; dispozitive de vaporizare orale pentru fumători, produse din tutun și înlocuitori de tutun; articole pentru țigări electronice destinate fumătorilor; piese și accesorii pentru produsele sus-menționate incluse în clasa 34; stingătoare pentru țigarete și țigări de foi încălzite, precum și pentru bețe de tutun încălzite; huse pentru țigări electronice reîncărcabile.

- (531) CFE(8) 24.17.03; 26.01.13; 26.01.16; 26.03.23; 26.13.25; 27.05.21.

- (210) **050813**  
 (220) 28.11.2022  
 (730) **DFM S.R.L., MD**  
 Bd. Dacia nr. 80/3, of. 202,  
 MD-2026, Chișinău, Republica Moldova  
 (540)

**DFM**  
**DUTY FREE**

- (591) Culori revendicate: roșu.  
 (511) NCL(11-2022)
- 35 - publicitate; administrarea, organizarea și managementul afacerilor; lucrări de birou;

39 - transport; ambalarea și depozitarea mărfurilor; organizarea de călătorii.

(531) CFE(8) 26.11.01; 27.05.11; 27.05.17; 29.01.01.

(210) **050814**

(220) 28.11.2022

(730) **DAȘCHEVICI Sergiu, MD**

Bd. Decebal nr. 70, bloc 4, ap. 30,  
MD-2038, Chișinău, Republica Moldova

(540)



(511) NCL(11-2022)

35 - publicitate; administrarea, organizarea și managementul afacerilor; lucrări de birou.

(531) CFE(8) 26.04.04; 26.04.18; 27.05.01.

(210) **050815**

(220) 29.11.2022

(730) **ORLOVA NINA, întreprinzător individual, MD**

Str. Academiei nr. 6/1, ap. 16,  
MD-2028, Chișinău, Republica Moldova

(540)



(511) NCL(11-2022)

14 - metale prețioase și aliajele lor; bijuterii, pietre prețioase și semiprețioase; instrumente de ceasornicărie și pentru măsurarea timpului;

25 - îmbrăcăminte, încălțăminte, articole care servesc la acoperirea capului;

26 - dantele, șireturi și broderii, panglici și funde ca articole de mercerie; nasturi, capse și copci, ace și ace cu gămălie; flori artificiale; decorațiuni pentru păr; păr fals;

28 - jocuri, jucării și articole pentru joacă; aparate pentru jocuri video; articole de gimnastică și sport; decorațiuni (ornamente) pentru pomul de Crăciun;

35 - publicitate; administrarea, organizarea și managementul afacerilor; lucrări de birou.

(531) CFE(8) 03.07.05; 03.07.21; 03.07.24; 05.03.20; 27.05.09.

(210) **050816**

(220) 29.11.2022

(730) **RISEN ENERGY CO., LTD, CN**

Tashan Industry Zone, Meilin Street, Ninghai,  
Ningbo, CN 315609, China

(540)



(591) Culori revendicate: galben, roșu, oranj, purpuriu, verde-deschis, verde-închis, albastru-deschis, albastru-închis.

(511) NCL(11-2022)

09 - celule solare; panouri solare; baterii reîncărcabile pentru vehicule electrice; module fotovoltaice; baterii; plăci pentru acumuloare electrice; baterii pentru automobile; baterii pentru vehicule; anozii.

(531) CFE(8) 21.01.14; 25.12.25; 26.01.03; 26.01.11; 26.04.01; 26.04.09; 26.04.24; 27.05.01; 29.01.15.

(210) **050817**  
 (220) 29.11.2022  
 (730) **CUCU Ion, MD**  
 Str. Valentin Roșca nr. 12/1,  
 MD-2045, Chișinău, Republica Moldova  
 (540)



(591) Culori revendicate: roșu, albastru.  
 (511) NCL(11-2022)  
 06 - metale comune și aliajele lor; minereuri; materiale metalice pentru edificare și construcții; construcții transportabile metalice; cabluri și fire neelectrice din metale comune; mici articole de fierărie; containere metalice pentru depozitare sau transport; seifuri.  
 (531) CFE(8) 07.03.02; 07.03.20; 26.04.04; 26.11.08; 27.05.09; 29.01.12.

(210) **050818**  
 (220) 29.11.2022  
 (730) **British American Tobacco (Brands) Limited, GB**  
 Globe House, 4 Temple Place, London WC2R 2PG, Regatul Unit  
 (540)

(511) NCL(11-2022)  
 34 - tutun brut sau prelucrat; produse din tutun; înlocuitori de tutun (cu excepția celor de uz medical); toate în scopul de a fi încălzite, dar nu arse; produse din tutun pentru a fi încălzite; articole pentru fumători; dispozitive electronice și piese ale acestora în scopul încălzirii tutunului.  
 (531) CFE(8) 27.05.01.

(210) **050821**  
 (220) 30.11.2022  
 (730) **VACULOVSCI Ghenadie, MD**  
 Str-la Lvov nr. 3, nr. 58,  
 MD-2060, Chișinău, Republica Moldova  
 (540)

(511) NCL(11-2022)  
 16 - hârtie și carton; produse de imprimare; articole pentru legătorie; fotografii; articole de papetărie și de birou, cu excepția mobilei; adezivi pentru papetărie sau menaj; materiale de desen și materiale pentru artiști; pensule; materiale didactice și de instruire; foi, folii și pungi din plastic pentru împachetare și ambalare; caractere și clișee tipografice;  
 35 - publicitate; administrarea, organizarea și managementul afacerilor; lucrări de birou;  
 38 - servicii de telecomunicații;  
 41 - educație; instruire; divertisment; activități sportive și culturale;  
 42 - servicii științifice și tehnologice, precum și servicii de cercetare și de creație, referitoare la acestea; servicii de analiză industrială, cercetare industrială și proiectare industrială; servicii de control al calității și de autentificare; crearea și dezvoltarea calculatoarelor și programelor de calculator.  
 (531) CFE(8) 27.05.09.

(210) **050825**  
 (220) 28.11.2022  
 (730) **FARMINA S.R.L., întreprindere cu capital străin, MD**  
 Str. Ciocana nr. 8, bloc 1,  
 MD-2044, Chișinău, Republica Moldova  
 (540)

(511) NCL(11-2022)  
 05 - preparate farmaceutice, medicale și de uz veterinar; produse igienice pentru medicină; alimente și substanțe dietetice adaptate pentru uz medical sau veterinar, alimente pentru bebeluși; suplimente alimentare pentru oameni și animale; plasturi, materiale pentru pansamente; materiale pentru plombarea dinților și pentru mulaje dentare; dezinfectante; produse pentru distrugerea animalelor dăunătoare; fungicide, erbicide.

---

(210) **050826**  
 (220) 28.11.2022  
 (730) **FARMINA S.R.L., întreprindere cu capital străin, MD**  
 Str. Ciocana nr. 8, bloc 1,  
 MD-2044, Chișinău, Republica Moldova  
 (540)

## ARTROSTAW

(511) NCL(11-2022)  
 05 - preparate farmaceutice, medicale și de uz veterinar; produse igienice pentru medicină; alimente și substanțe dietetice adaptate pentru uz medical sau veterinar, alimente pentru bebeluși; suplimente alimentare pentru oameni și animale; plasturi, materiale pentru pansamente; materiale pentru plombarea dinților și pentru mulaje dentare; dezinfectante; produse pentru distrugerea animalelor dăunătoare; fungicide, erbicide.

---

(210) **050827**  
 (220) 28.11.2022  
 (730) **FARMINA S.R.L., întreprindere cu capital străin, MD**  
 Str. Ciocana nr. 8, bloc 1,  
 MD-2044, Chișinău, Republica Moldova  
 (540)

## COSINUS

(511) NCL(11-2022)  
 05 - preparate farmaceutice, medicale și de uz veterinar; produse igienice pentru medicină;

alimente și substanțe dietetice adaptate pentru uz medical sau veterinar, alimente pentru bebeluși; suplimente alimentare pentru oameni și animale; plasturi, materiale pentru pansamente; materiale pentru plombarea dinților și pentru mulaje dentare; dezinfectante; produse pentru distrugerea animalelor dăunătoare; fungicide, erbicide.

---

(210) **050828**  
 (220) 28.11.2022  
 (730) **FARMINA S.R.L., întreprindere cu capital străin, MD**  
 Str. Ciocana nr. 8, bloc 1,  
 MD-2044, Chișinău, Republica Moldova  
 (540)

## GLUKOZIN

(511) NCL(11-2022)  
 05 - preparate farmaceutice, medicale și de uz veterinar; produse igienice pentru medicină; alimente și substanțe dietetice adaptate pentru uz medical sau veterinar, alimente pentru bebeluși; suplimente alimentare pentru oameni și animale; plasturi, materiale pentru pansamente; materiale pentru plombarea dinților și pentru mulaje dentare; dezinfectante; produse pentru distrugerea animalelor dăunătoare; fungicide, erbicide.

---

(210) **050829**  
 (220) 28.11.2022  
 (730) **FARMINA S.R.L., întreprindere cu capital străin, MD**  
 Str. Ciocana nr. 8, bloc 1,  
 MD-2044, Chișinău, Republica Moldova  
 (540)

## LEVEREN

(511) NCL(11-2022)  
 05 - preparate farmaceutice, medicale și de uz veterinar; produse igienice pentru medicină; alimente și substanțe dietetice adaptate pentru uz medical sau veterinar, alimente pentru bebeluși; suplimente alimentare pentru oa-

meni și animale; plasturi, materiale pentru pansamente; materiale pentru plombarea dinților și pentru mulaje dentare; dezinfectante; produse pentru distrugerea animalelor dăunătoare; fungicide, erbicide.

---

(210) **050830**  
 (220) 28.11.2022  
 (730) **FARMINA S.R.L., întreprindere cu capital străin, MD**  
 Str. Ciocana nr. 8, bloc 1,  
 MD-2044, Chișinău, Republica Moldova  
 (540)

## MODUS

(511) NCL(11-2022)  
 05 - preparate farmaceutice, medicale și de uz veterinar; produse igienice pentru medicină; alimente și substanțe dietetice adaptate pentru uz medical sau veterinar, alimente pentru bebeluși; suplimente alimentare pentru oameni și animale; plasturi, materiale pentru pansamente; materiale pentru plombarea dinților și pentru mulaje dentare; dezinfectante; produse pentru distrugerea animalelor dăunătoare; fungicide, erbicide.

---

(210) **050831**  
 (220) 28.11.2022  
 (730) **FARMINA S.R.L., întreprindere cu capital străin, MD**  
 Str. Ciocana nr. 8, bloc 1,  
 MD-2044, Chișinău, Republica Moldova  
 (540)

## PANER

(511) NCL(11-2022)  
 05 - preparate farmaceutice, medicale și de uz veterinar; produse igienice pentru medicină; alimente și substanțe dietetice adaptate pentru uz medical sau veterinar, alimente pentru bebeluși; suplimente alimentare pentru oameni și animale; plasturi, materiale pentru pansamente; materiale pentru plombarea dinților și pentru mulaje dentare; dezinfectante;

te; produse pentru distrugerea animalelor dăunătoare; fungicide, erbicide.

---

(210) **050832**  
 (220) 28.11.2022  
 (730) **FARMINA S.R.L., întreprindere cu capital străin, MD**  
 Str. Ciocana nr. 8, bloc 1,  
 MD-2044, Chișinău, Republica Moldova  
 (540)

## PROSTAMIN

(511) NCL(11-2022)  
 05 - preparate farmaceutice, medicale și de uz veterinar; produse igienice pentru medicină; alimente și substanțe dietetice adaptate pentru uz medical sau veterinar, alimente pentru bebeluși; suplimente alimentare pentru oameni și animale; plasturi, materiale pentru pansamente; materiale pentru plombarea dinților și pentru mulaje dentare; dezinfectante; produse pentru distrugerea animalelor dăunătoare; fungicide, erbicide.

---

(210) **050833**  
 (220) 28.11.2022  
 (730) **FARMINA S.R.L., întreprindere cu capital străin, MD**  
 Str. Ciocana nr. 8, bloc 1,  
 MD-2044, Chișinău, Republica Moldova  
 (540)

## URAGIN

(511) NCL(11-2022)  
 05 - preparate farmaceutice, medicale și de uz veterinar; produse igienice pentru medicină; alimente și substanțe dietetice adaptate pentru uz medical sau veterinar, alimente pentru bebeluși; suplimente alimentare pentru oameni și animale; plasturi, materiale pentru pansamente; materiale pentru plombarea dinților și pentru mulaje dentare; dezinfectante; produse pentru distrugerea animalelor dăunătoare; fungicide, erbicide.

(210) **050834**  
 (220) 28.11.2022  
 (730) **FARMINA S.R.L., întreprindere cu capital străin, MD**  
 Str. Ciocana nr. 8, bloc 1,  
 MD-2044, Chișinău, Republica Moldova  
 (540)

## ARTOX

(511) NCL(11-2022)  
 10 - aparate și instrumente chirurgicale, medicale, dentare și veterinare; membre, ochi și dinți artificiali; articole ortopedice; material de sutură; dispozitive terapeutice și de asistență, adaptate pentru persoanele cu handicap; aparate de masaj; aparate, dispozitive și articole pentru alăptarea bebelușilor; aparate, dispozitive și articole pentru activitatea sexuală.

(210) **050835**  
 (220) 28.11.2022  
 (730) **FARMINA S.R.L., întreprindere cu capital străin, MD**  
 Str. Ciocana nr. 8, bloc 1,  
 MD-2044, Chișinău, Republica Moldova  
 (540)

## KUKASIL

(511) NCL(11-2022)  
 05 - preparate farmaceutice, medicale și de uz veterinar; produse igienice pentru medicină; alimente și substanțe dietetice adaptate pentru uz medical sau veterinar, alimente pentru bebeluși; suplimente alimentare pentru oameni și animale; plasturi, materiale pentru pansamente; materiale pentru plombarea dinților și pentru mulaje dentare; dezinfectante; produse pentru distrugerea animalelor dăunătoare; fungicide, erbicide.

(210) **050836**  
 (220) 28.11.2022  
 (730) **ACTIV ADVISORS S.R.L., MD**  
 Șos. Muncești nr. 803, bloc 3,  
 MD-2029, Chișinău, Republica Moldova  
 (540)

## Bivy

(511) NCL(11-2022)  
 03 - cosmetice și produse de toaletă nemedicinale; produse nemedicinale pentru curățarea dinților; produse de parfumerie, uleiuri esențiale; preparate pentru albit și alte substanțe pentru spălat; preparate pentru curățare, lustruire, degresare și șlefuire;  
 05 - preparate farmaceutice, medicale și de uz veterinar; produse igienice pentru medicină; alimente și substanțe dietetice adaptate pentru uz medical sau veterinar, alimente pentru bebeluși; suplimente alimentare pentru oameni și animale; plasturi, materiale pentru pansamente; materiale pentru plombarea dinților și pentru mulaje dentare; dezinfectante; produse pentru distrugerea animalelor dăunătoare; fungicide, erbicide;  
 16 - hârtie și carton; produse de imprimărie; articole pentru legătorie; fotografii; articole de papetărie și de birou, cu excepția mobilei; adezivi pentru papetărie sau menaj; materiale de desen și materiale pentru artiști; pensule; materiale didactice și de instruire; foi, folii și pungi din plastic pentru împachetare și ambalare; caractere și clișee tipografice.

(210) **050837**  
 (220) 28.11.2022  
 (730) **ACTIV ADVISORS S.R.L., MD**  
 Șos. Muncești nr. 803, bloc 3,  
 MD-2029, Chișinău, Republica Moldova  
 (540)

## ONNO

(511) NCL(11-2022)  
 03 - cosmetice și produse de toaletă nemedicinale; produse nemedicinale pentru curățarea dinților; produse de parfumerie, uleiuri esențiale; preparate pentru albit și alte sub-

- stanțe pentru spălat; preparate pentru curățare, lustruire, degresare și șlefuire;
- 05 - preparate farmaceutice, medicale și de uz veterinar; produse igienice pentru medicină; alimente și substanțe dietetice adaptate pentru uz medical sau veterinar, alimente pentru bebeluși; suplimente alimentare pentru oameni și animale; plasturi, materiale pentru pansamente; materiale pentru plombarea dinților și pentru mulaje dentare; dezinfectante; produse pentru distrugerea animalelor dăunătoare; fungicide, erbicide;
- 16 - hârtie și carton; produse de imprimare; articole pentru legătorie; fotografii; articole de papetărie și de birou, cu excepția mobilei; adezivi pentru papetărie sau menaj; materiale de desen și materiale pentru artiști; pensule; materiale didactice și de instruire; foi, folii și pungi din plastic pentru împachetare și ambalare; caractere și clișee tipografice.

(210) **050838**  
 (220) 28.11.2022  
 (730) **ACTIV ADVISORS S.R.L., MD**  
 Șos. Muncești nr. 803, bloc 3,  
 MD-2029, Chișinău, Republica Moldova  
 (540)

## DEXclusive

- (511) NCL(11-2022)  
 03 - cosmetice și produse de toaletă nemedicinale; produse nemedicinale pentru curățarea dinților; produse de parfumerie, uleiuri esențiale; preparate pentru albit și alte substanțe pentru spălat; preparate pentru curățare, lustruire, degresare și șlefuire.

(210) **050841**  
 (220) 30.11.2022  
 (730) **CERNAVCA Maria, MD**  
 Str. Florilor nr. 28, bloc 2, ap. 240,  
 MD-2068, Chișinău, Republica Moldova

(540)



- (591) Culori revendicate: alb, roșu.  
 (511) NCL(11-2022)  
 35 - publicitate; administrarea, organizarea și managementul afacerilor; lucrări de birou;  
 41 - educație; instruire; divertisment; activități sportive și culturale;  
 43 - servicii de alimentație publică; servicii de cazare temporară;  
 44 - servicii medicale; servicii veterinare; servicii de igienă și de îngrijire a frumuseții pentru oameni sau animale; servicii de agricultură, acvacultură, horticultură și silvicultură;  
 45 - servicii juridice; servicii de securitate pentru protecția fizică a bunurilor materiale și a persoanelor; servicii personale și sociale oferite de către terți destinate să satisfacă nevoile indivizilor.  
 (531) CFE(8) 02.09.01; 27.03.02; 27.05.09; 29.01.12.

(210) **050842**  
 (220) 30.11.2022  
 (730) **CERNAVCA Maria, MD**  
 Str. Florilor nr. 28, bloc 2, ap. 240,  
 MD-2068, Chișinău, Republica Moldova  
 (540)



- (591) Culori revendicate: alb, roșu, negru, albastru-închis, albastru-deschis.  
 (511) NCL(11-2022)  
 35 - publicitate; administrarea, organizarea și managementul afacerilor; lucrări de birou;



- 36 - servicii financiare, monetare și bancare; servicii de asigurări; afaceri imobiliare;
- 37 - servicii de construcții; servicii de instalare și reparații; extracție minieră, foraje pentru extracția de petrol și de gaze;
- 39 - transport; ambalarea și depozitarea mărfurilor; organizarea de călătorii;
- 41 - educație; instruire; divertisment; activități sportive și culturale;
- 42 - servicii științifice și tehnologice, precum și servicii de cercetare și de creație, referitoare la acestea; servicii de analiză industrială, cercetare industrială și proiectare industrială; servicii de control al calității și de autentificare; crearea și dezvoltarea calculatoarelor și programelor de calculator;
- 43 - servicii de alimentație publică; servicii de cazare temporară;
- 45 - servicii juridice; servicii de securitate pentru protecția fizică a bunurilor materiale și a persoanelor; servicii personale și sociale oferite de către terți destinate să satisfacă nevoile indivizilor.
- (531) CFE(8) 02.09.01; 07.01.09; 07.01.24; 07.03.11; 24.17.25; 27.05.11; 29.01.15.

- (210) **050851**  
 (220) 23.11.2022  
 (730) **RODARIS-PRO S.R.L., MD**  
 Str-la Plaiului nr. 2,  
 MD-2022, Chișinău, Republica Moldova  
 (540)

# RODARIS

- (511) NCL(11-2022)
- 06 - metale comune și aliajele lor; minereuri; materiale metalice pentru edificare și construcții; construcții transportabile metalice; cabluri și fire neelectrice din metale comune; mici articole de fierărie; containere metalice pentru depozitare sau transport; seifuri;
- 19 - materiale, nu din metal, pentru edificare și construcție; conducte rigide, nu din metal, pentru edificare; asfalt, smoală, gudron și bitum; construcții transportabile, nu din metal; monumente nemetalice;
- 35 - publicitate; administrarea, organizarea și managementul afacerilor; lucrări de birou;

- 36 - servicii financiare, monetare și bancare; servicii de asigurări; afaceri imobiliare;
- 37 - servicii de construcții; servicii de instalare și reparații; extracție minieră, foraje pentru extracția de petrol și de gaze;
- 39 - transport; ambalarea și depozitarea mărfurilor; organizarea de călătorii;
- 43 - servicii de alimentație publică; servicii de cazare temporară.
- (531) CFE(8) 27.05.01.

- (210) **050863**  
 (220) 30.11.2022  
 (730) **BURLACU Dumitru, RO**  
 Str. Eroilor nr. 16A, Jud. AG, mun. Câmpulung, România  
 (540)



- (511) NCL(11-2022)
- 30 - cafea, ceai, cacao și înlocuitori ai acestora; orez, paste făinoase și tăiței; tapioca și sago; făină și preparate din cereale; pâine, produse de patiserie și cofetărie; ciocolată; înghețată, șerburi și alte înghețate comestibile; zahăr, miere, sirop de melasă; drojdie, praf de copt; sare, condimente, mirodenii, plante aromatice conservate; oțet, sosuri și alte condimente; gheață (apă înghețată);
- 35 - publicitate; administrarea, organizarea și managementul afacerilor; lucrări de birou;
- 43 - servicii de alimentație publică; servicii de cazare temporară.
- (531) CFE(8) 01.15.15; 08.01.19; 08.01.22; 08.01.23; 08.01.24; 26.01.06; 26.13.25; 27.03.12; 27.03.15; 27.05.01.

- (210) **050881**  
 (220) 30.11.2022  
 (730) **BALABAN INTRAVEST S.R.L., societate comercială, MD**  
 MD-5024, Gura Căinarului, Florești, Republica Moldova

(540)

## VIA

(511) NCL(11-2022)

- 32 - bere; băuturi nealcoolice; ape minerale și carbogazoase; băuturi din fructe și sucuri de fructe; siropuri și alte preparate pentru fabricarea băuturilor nealcoolice;
- 33 - băuturi alcoolice, cu excepția berii; preparate alcoolice pentru fabricarea băuturilor.

(210) **050882**

(220) 30.11.2022

(730) **BALABAN INTRAVEST S.R.L., societate comercială, MD**

MD-5024, Gura Căinarului, Florești, Republica Moldova

(540)

## SIMPLU

(511) NCL(11-2022)

- 32 - bere; băuturi nealcoolice; ape minerale și carbogazoase; băuturi din fructe și sucuri de fructe; siropuri și alte preparate pentru fabricarea băuturilor nealcoolice;
- 33 - băuturi alcoolice, cu excepția berii; preparate alcoolice pentru fabricarea băuturilor.

(210) **050883**

(220) 30.11.2022

(730) **BALABAN INTRAVEST S.R.L., societate comercială, MD**

MD-5024, Gura Căinarului, Florești, Republica Moldova

(540)

## LUME

(511) NCL(11-2022)

- 03 - cosmetice și produse de toaletă nemedicinale; produse nemedicinale pentru curățarea dinților; produse de parfumerie, uleiuri esențiale; preparate pentru albit și alte substanțe pentru spălat; preparate pentru curățare, lustruire, degresare și șlefuire;

05 - preparate farmaceutice, medicale și de uz veterinar; produse igienice pentru medicină; alimente și substanțe dietetice adaptate pentru uz medical sau veterinar, alimente pentru bebeluși; suplimente alimentare pentru oameni și animale; plasturi, materiale pentru pansamente; materiale pentru plombarea dinților și pentru mulaje dentare; dezinfectante; produse pentru distrugerea animalelor dăunătoare; fungicide, erbicide;

09 - aparate și instrumente științifice, pentru cercetare, de navigare, geodezice, fotografice, cinematografice, audiovizuale, optice, de cântărire, de măsurare, de semnalizare, de detectare, de testare, de verificare, de salvare și didactice; aparate și instrumente pentru conducerea, distribuția, transformarea, acumularea, reglarea sau comanda curentului electric; aparate și instrumente pentru înregistrarea, transmiterea, reproducerea sau procesarea sunetului, imaginilor sau datelor; suporturi media înregistrate și descărcabile, software de calculator, suporturi media digitale sau analogice de înregistrare și de stocare fără conținut; mecanisme pentru aparate cu preplată; case de marcat, dispozitive de calculat; calculatoare și dispozitive periferice de calculator; costume de scafandru, măști pentru scafandri, tampoane de urechi pentru scafandri, cleme nazale pentru scafandri și înotători, mănuși de scafandru, aparate de respirat sub apă pentru înot subacvatic; extinctoare;

12 - vehicule; aparate de locomotie terestră, aeriană sau navală;

14 - metale prețioase și aliajele lor; bijuterii, pietre prețioase și semiprețioase; instrumente de ceasornicărie și pentru măsurarea timpului;

16 - hârtie și carton; produse de imprimare; articole pentru legătorie; fotografii; articole de papetărie și de birou, cu excepția mobilei; adezivi pentru papetărie sau menaj; materiale de desen și materiale pentru artiști; pensule; materiale didactice și de instruire; foi, folii și pungi din plastic pentru împachetare și ambalare; caractere și clișee tipografice;

20 - mobile, oglinzi, rame pentru tablouri; containere, nu din metal, pentru depozitare sau transport; oase neprelucrate sau semiprelucrate, coarne, fanoane de balenă sau sifid; scoici; spumă de mare; chihlimbar galben;

21 - ustensile și recipiente pentru menaj sau de bucătărie; articole de bucătărie și veselă, cu excepția furculițelor, cuțitelor și lingurilor; piepteni și bureți; perii, cu excepția pensule-

- lor; materiale pentru perii; articole pentru curățare; sticlă brută sau semiprelucrată, cu excepția sticlei pentru construcții; sticlărie, porțelan și ceramică;
- 25 - îmbrăcăminte, încălțăminte, articole care servesc la acoperirea capului;
- 29 - carne, pește, păsări și vânat; extracte din carne; fructe și legume conservate, congelate, uscate și fierte; jeleuri, dulceturi, compoturi; ouă; lapte, brânzeturi, unt, iaurt și alte produse lactate; uleiuri și grăsimi comestibile;
- 32 - bere; băuturi nealcoolice; ape minerale și carbogazoase; băuturi din fructe și sucuri de fructe; siropuri și alte preparate pentru fabricarea băuturilor nealcoolice;
- 33 - băuturi alcoolice, cu excepția berii; preparate alcoolice pentru fabricarea băuturilor;
- 35 - servicii on-line de tranzacționare, și anume servicii de operare on-line pe piețe pentru vânzătorii și cumpărătorii de produse și servicii; servicii on-line de tranzacționare în care vânzătorii afișează produsele sau serviciile care urmează să fie oferite spre vânzare, achiziționare sau spre licitare prin intermediul Internetului, în scopul facilitării vânzării de produse și servicii de către terți prin intermediul unei rețele de calculatoare; oferire de răspuns evaluativ și evaluări de produse și servicii oferite de vânzători, evaluarea valorii și a prețurilor produselor și serviciilor oferite de vânzători, serviciilor de performanță a cumpărătorilor și vânzătorilor, serviciilor de livrare, precum și experiența globală de tranzacționare în legătură cu acestea; oferirea unui ghid de căutare de publicitate on-line care oferă produse și servicii ale vânzătorilor; oferirea unei baze de date de căutare on-line de evaluare pentru cumpărători și vânzători; publicitate; gestiunea afacerilor comerciale; administrare comercială; lucrări de birou; servicii de comercializare pentru terți prestate de supermarketuri, hipermarketuri, buticuri, magazine, gherete, chioșcuri și tarabe;
- 39 - transport; ambalarea și depozitarea mărfurilor; organizarea de călătorii;
- 41 - educație; instruire; divertisment; activități sportive și culturale;
- 44 - servicii medicale; servicii veterinare; servicii de igienă și de îngrijire a frumuseții pentru oameni sau animale; servicii de agricultură, acvacultură, horticultură și silvicultură.

- (210) **050884**  
 (220) 30.11.2022  
 (730) **BALABAN INTRAVEST S.R.L., societate comercială, MD**  
 MD-5024, Gura Căinarului, Florești, Republica Moldova

(540)

## LUMINA

- (511) NCL(11-2022)
- 03 - cosmetice și produse de toaletă nemedicinale; produse nemedicinale pentru curățarea dinților; produse de parfumerie, uleiuri esențiale; preparate pentru albit și alte substanțe pentru spălat; preparate pentru curățare, lustruire, degresare și șlefuire;
- 05 - preparate farmaceutice, medicale și de uz veterinar; produse igienice pentru medicină; alimente și substanțe dietetice adaptate pentru uz medical sau veterinar, alimente pentru bebeluși; suplimente alimentare pentru oameni și animale; plasturi, materiale pentru pansamente; materiale pentru plombarea dinților și pentru mulaje dentare; dezinfectante; produse pentru distrugerea animalelor dăunătoare; fungicide, erbicide;
- 12 - vehicule; aparate de locomoție terestră, aeriană sau navală;
- 14 - metale prețioase și aliajele lor; bijuterii, pietre prețioase și semiprețioase; instrumente de ceasornicărie și pentru măsurarea timpului;
- 16 - hârtie și carton; produse de imprimărie; articole pentru legătorie; fotografii; articole de papetărie și de birou, cu excepția mobilei; adezivi pentru papetărie sau menaj; materiale de desen și materiale pentru artiști; pensule; materiale didactice și de instruire; foi, folii și pungii din plastic pentru împachetare și ambalare; caractere și clișee tipografice;
- 20 - mobile, oglinzi, rame pentru tablouri; containere, nu din metal, pentru depozitare sau transport; oase neprelucrate sau semiprelucrate, coarne, fanoane de balenă sau sedef; scoici; spumă de mare; chihlimbar galben;
- 25 - îmbrăcăminte, încălțăminte, articole care servesc la acoperirea capului;
- 29 - carne, pește, păsări și vânat; extracte din carne; fructe și legume conservate, congelate, uscate și fierte; jeleuri, dulceturi, compoturi; ouă; lapte, brânzeturi, unt, iaurt și alte produse lactate; uleiuri și grăsimi comestibile;

- 30 - cafea, ceai, cacao și înlocuitori ai acestora; orez, paste făinoase și tăiței; tapioca și sago; făină și preparate din cereale; pâine, produse de patiserie și cofetărie; ciocolată; înghețată, șerburi și alte înghețate comestibile; zahăr, miere, sirop de melasă; drojdie, praf de copt; sare, condimente, mirodenii, plante aromatice conservate; oțet, sosuri și alte condimente; gheață (apă înghețată);
- 32 - bere; băuturi nealcoolice; ape minerale și carbogazoase; băuturi din fructe și sucuri de fructe; siropuri și alte preparate pentru fabricarea băuturilor nealcoolice;
- 35 - servicii on-line de tranzacționare, și anume servicii de operare on-line pe piețe pentru vânzătorii și cumpărătorii de produse și servicii; servicii on-line de tranzacționare în care vânzătorii afișează produsele sau serviciile care urmează să fie oferite spre vânzare, achiziționare sau spre licitare prin intermediul Internetului, în scopul facilitării vânzării de produse și servicii de către terți prin intermediul unei rețele de calculatoare; oferire de răspuns evaluativ și evaluări de produse și servicii oferite de vânzători, evaluarea valorii și a prețurilor produselor și serviciilor oferite de vânzători, serviciilor de performanță a cumpărătorilor și vânzătorilor, serviciilor de livrare, precum și experiența globală de tranzacționare în legătură cu acestea; oferirea unui ghid de căutare de publicitate on-line care oferă produse și servicii ale vânzătorilor; oferirea unei baze de date de căutare on-line de evaluare pentru cumpărători și vânzători; publicitate; gestiunea afacerilor comerciale; administrare comercială; lucrări de birou; servicii de comercializare pentru terți prestate de supermarketuri, hipermarketuri, buticuri, magazine, gherete, chioșcuri și tarabe;
- 39 - transport; ambalarea și depozitarea mărfurilor; organizarea de călătorii;
- 41 - educație; instruire; divertisment; activități sportive și culturale;
- 43 - servicii de alimentație publică; servicii de cazare temporară;
- 44 - servicii medicale; servicii veterinare; servicii de igienă și de îngrijire a frumuseții pentru oameni sau animale; servicii de agricultură, acvacultură, horticultură și silvicultură.
-

## Mărci înregistrate în baza cererilor acceptate parțial

- (111) **37460**  
 (151) 17.10.2022  
 (181) 29.06.2031  
 (210) 048348  
 (220) 29.06.2021  
 (730) **SUZHOU DAKE MACHINERY CO., LTD., CN**  
 NO. 45 SONGBEI ROAD, SUZHOU INDUSTRIAL PARK, SUZHOU CITY, JIANGSU PROVINCE, CHINA  
 (540)

**TOTAL** One-Stop Tools Station

- (526) Elementele mărcii asupra cărora nu se extinde dreptul exclusiv: „One-Stop”, „Tools”, „Station”, cu excepția executării grafice deosebite.

(511) NCL(11-2021)

- 07 - utilaje agricole; mașini de tuns gazon; pompe de aerare pentru acvarii; tăietoare de furaje; mașini de mulș; mașini electrice de tuns animale; mașini de prelucrat lemnul; ferăstrăie (mașini); mașini pentru fabricarea cartonului; mașini pentru producerea scutecelor din hârtie; mașini de tipărit; războaie de țesut; mașini de ajustat; mașini pentru prelucrarea ceaiului; aparate electromecanice pentru prepararea alimentelor; mașini pentru fabricarea berii; mașini pentru prelucrarea tutunului; mașini pentru prelucrarea pielii; mașini de cusut tricotate; mașini pentru asamblarea bicicletelor; mașini pentru fabricarea cărămizilor; mașini de gravat; mașini de răsucit șnururi; mașini pentru fabricarea smaltului; mașini pentru fabricarea becurilor; mașini de împachetat; mașini pentru fabricarea brichetelor de cărbune; mașini electrice de bucătărie; mașini de spălat (rufe); mori centrifuge; mașini de aplicare a adezivului; mașini pentru prelucrarea sticlei; mașini de fabricat îngrășăminte; mașini electromecanice pentru industria chimică; burghie pentru industria mineritului; freze (mașini); malaxoare; dezintegratoare; ciocane pneumatice; mașini de rectificat; mașini pentru turnătorie; mașini de prelucrat metale; mașini cu aburi; mașini pentru fabricarea acelor; mașini pentru fabricarea fermoarelor; batiuri pentru mașini; mașini de tăiat; mașini pentru fabricarea firelor și cablurilor; lame (organe de mașini);

cuțite (organe de mașini); mașini și aparate electrice de șlefuit; coroane de foraj (organe de mașini); scule manuale acționate în alt mod decât manual; polizoare unghiulare; mașini pentru industria electronică; mașini de prelucrare la rece a opticii; mașini de stropit cu vopsea; pompe (mașini); supape (organe de mașini); rulmenți (organe de mașini); curele de mașini; mașini electrice de sudat; mașini și aparate electrice pentru curățare; aparate de curățat cu presiune mare; aspiratoare; filtre-presă; mașini electrice de lustruit pantofii; mașini pentru galvanoplastie; sisteme electrice de deschidere a ușilor.

(531) CFE(8) 26.11.02; 26.11.09; 27.05.10; 27.05.12.

- (111) **37463**  
 (151) 18.10.2022  
 (181) 18.02.2031  
 (210) 047503  
 (220) 18.02.2021  
 (730) **LAFARGE, FR**  
 14-16 Boulevard Garibaldi, 92130 ISSY LES MOULINEAUX, Franța  
 (540)



- (526) Elementele mărcii asupra cărora nu se extinde dreptul exclusiv: „L”, cu excepția executării grafice deosebite.

(511) NCL(11-2021)

- 19 - materiale de construcție nemetalice; ciment; amestecuri de ciment; beton; conducte rigide nemetalice pentru construcție; asfalt, smoală și bitum; construcții transportabile nemetalice; monumente nemetalice.

(531) CFE(8) 21.01.11; 25.01.19; 25.05.03; 25.07.04; 25.07.07; 26.03.23; 27.03.15; 27.05.09.

(111) **37471**  
 (151) 19.10.2022  
 (181) 25.05.2031  
 (210) 048176  
 (220) 25.05.2021  
 (730) **DEBUT-SOR S.R.L., MD**  
 Str. Cosăuților nr. 6,  
 MD-3000, Soroca, Republica Moldova  
 (540)

## DELISSIMO

(511) NCL(11-2021)  
 35 - publicitate; managementul, organizarea și administrarea afacerilor comerciale; lucrări de birou.

(111) **37472**  
 (151) 19.10.2022  
 (181) 11.06.2031  
 (210) 048278  
 (220) 11.06.2021  
 (730) **CERCHEZ Vasile, MD**  
 MD-6812, Băcioi, Chișinău, Republica Moldova  
 (540)

## LUMEA FIERULUI

(526) Elementele mărcii asupra cărora nu se extinde dreptul exclusiv: „FIERULUI”.  
 (511) NCL(11-2021)  
 06 - metale comune și aliajele lor; minereuri; materiale metalice pentru edificare și construcții; construcții transportabile metalice; cabluri și fire metalice neelectrice; produse de fieronerie metalică; containere metalice pentru depozitare sau transport; seifuri;  
 35 - publicitate; managementul, organizarea și administrarea afacerilor comerciale; lucrări de birou;  
 37 - servicii de construcții; servicii de instalare și reparații; extracții miniere, forare de petrol și gaze.

(111) **37473**  
 (151) 19.10.2022  
 (181) 19.07.2031  
 (210) 048429  
 (220) 19.07.2021  
 (730) **AVANESEAN Avanes, MD**  
 Str. Mihail Sadoveanu nr. 11, bloc 1, ap. 34,  
 MD-2044, Chișinău, Republica Moldova  
**CARABEȚ Maxim, MD**  
 Str. Aerodromului nr. 10, ap. 2,  
 MD-2024, Chișinău, Republica Moldova  
**NANI Vladimir, MD**  
 Str. Petru Zadnipru nr. 7, ap. 47,  
 MD-2044, Chișinău, Republica Moldova  
 (540)



(526) Elementele mărcii asupra cărora nu se extinde dreptul exclusiv: „Straus” pentru produsele solicitate din clasa 29, cu excepția execuțiilor grafice deosebite.  
 (511) NCL(11-2021)  
 29 - carne, păsări și vânat; extracte din carne; ouă; grăsimi de uz alimentară;  
 30 - cafea, ceai, cacao și înlocuitori de cafea; orez, paste făinoase și tăiței; tapioca și sago; făină și preparate din cereale; pâine, produse de patiserie și cofetărie; ciocolată; înghețată, șerburi și alte tipuri de gheață comestibilă; zahăr, miere, sirop de melasă; drojdie, praf de copt; sare; mirodenii, condimente, zarzavaturi conservate; oțet, sosuri și alte preparate de condimentare; gheață (apă înghețată);  
 32 - bere; băuturi nealcoolice; ape minerale și gaze; băuturi din fructe și sucuri de fructe; siropuri și alte preparate nealcoolice pentru fabricarea băuturilor;

- 35 - servicii on-line de tranzacționare, și anume servicii de operare on-line pe piețe pentru vânzătorii și cumpărătorii de produse și servicii; servicii on-line de tranzacționare în care vânzătorii afișează produsele sau serviciile care urmează să fie oferite spre vânzare, achiziționare sau spre licitare prin intermediul Internetului, în scopul facilitării vânzării de produse și servicii de către terți prin intermediul unei rețele de calculatoare; oferire de răspuns evaluativ și evaluări de produse și servicii oferite de vânzătorii, evaluarea valorii și a prețurilor produselor și serviciilor oferite de vânzătorii, serviciilor de performanță a cumpărătorilor și vânzătorilor, serviciilor de livrare, precum și experiența globală de tranzacționare în legătură cu acestea; oferirea unui ghid de căutare de publicitate on-line care oferă produse și servicii ale vânzătorilor; oferirea unei baze de date de căutare on-line de evaluare pentru cumpărătorii și vânzătorii; publicitate; gestiunea afacerilor comerciale; administrare comercială; lucrări de birou; servicii de comercializare pentru terți prestate de supermarketuri, hipermarketuri, buticuri, magazine, gherete, chioșcuri și tarabe;
- 39 - transport; ambalarea și depozitarea mărfurilor; organizarea de călătorii;
- 43 - servicii de alimentație publică; servicii de cazare temporară.
- (531) CFE(8) 03.07.14; 03.07.24; 03.07.25; 27.05.10.

- (111) **37475**  
 (151) 20.10.2022  
 (181) 28.10.2031  
 (210) 049038  
 (220) 28.10.2021  
 (730) **POPOVICI Maxim, MD**  
 Str. Gh. Asachi nr. 71/7, ap. 19,  
 MD-2028, Chișinău, Republica Moldova
- (540)

## MINIMAX

- (511) NCL(11-2021)
- 12 - aparate de locomoție terestră, aeriană sau navală; toate produsele sus-menționate, cu excepția autovehiculelor și părților ale acestora, pneurilor pentru autovehicule, pneurilor pentru vehicule terestre, pneurilor pentru vehicule agricole, pneurilor solide pentru roți de vehicule cu camere de aer, camerelor de

- aer pentru pneuri, benzilor de protecție pentru camere de cauciuc;
- 28 - jocuri, jucării și articole pentru joacă; aparate pentru jocuri video; articole de gimnastică și sport; decorațiuni (ornamente) pentru pomul de Crăciun;
- 35 - publicitate; managementul, organizarea și administrarea afacerilor comerciale; lucrări de birou; toate serviciile sus-menționate cu excepția, furnizării de servicii în scopuri de vânzare cu amănuntul, în special de produse alimentare și băuturi spirtoase, specialități alimentare rusești, est-europene și internaționale, articolelor de consum sau de divertisment, și anume aur, produse tipărite, articole de papetărie, tutun, produse de farmacie, suveniruri și cadouri, în special jucării, obiecte de porțelan, sticlă, fețe de masă, reproduceri inramate (poză), prezentărilor de produse alimentare și băuturilor spirtoase, specialităților alimentare rusești, est-europene și internaționale, altor articole de consum sau de divertisment, și anume aur, produse tipărite, papetărie, tutun, produse de farmacie, suveniruri și cadouri, furnizării de servicii privind vânzarea cu amănuntul de videoclipuri, DVD-uri, MC-uri, ziare, jurnale, reviste, în special în limba rusă, prezentărilor de produse video.

- (111) **37477**  
 (151) 20.10.2022  
 (181) 04.10.2031  
 (210) 048890  
 (220) 04.10.2021  
 (730) **BEYAZ KAĞIT VE HİJYENİK ÜRÜNLER TEMİZLİK İNŞAAT SANAYİ TİCARET ANONİM ŞİRKETİ, TR**  
 Hacı Sabancı Organize Sanayi Bölgesi Anavarza Caddesi No: 3, Sarıçam, Adana, Turcia
- (540)



- (526) Elementele mărcii asupra cărora nu se extinde dreptul exclusiv: partea superioară a formei ambalajului - pulverizatorul.
- (554) Marcă tridimensională.
- (591) Culori revendicate: roșu, alb, negru, galben, verde, cenușiu.
- (511) NCL(11-2021)
- 03 - detergenți pentru mașina de spălat vase; cosmetice nemedicinale; arome; deodorante de uz personal (parfumerie) și deodorante pentru animale; săpunuri; produse pentru îngrijirea dentară, și anume produse pentru curățarea dinților, preparate pentru lustruirea protezelor dentare, preparate de albire a dinților, apă de gură, nu pentru uz medical.
- (531) CFE(8) 10.05.19; 10.05.25; 12.01.09; 13.03.07; 18.01.05; 19.03.01; 19.03.15; 19.03.25; 19.07.07; 19.07.25; 27.05.11; 29.01.15.

- 
- (111) **37478**
- (151) 20.10.2022
- (181) 04.10.2031
- (210) 048891
- (220) 04.10.2021
- (730) **BEYAZ KAĞIT VE HİJYENİK ÜRÜNLER TEMİZLİK İNŞAAT SANAYİ TİCARET ANONİM ŞİRKETİ, TR**  
Hacı Sabancı Organize Sanayi Bölgesi Anavazza Caddesi No: 3, Sarıçam, Adana, Turcia
- (540)



- (526) Elementele mărcii asupra cărora nu se extinde dreptul exclusiv: partea superioară a formei ambalajului - pulverizatorul.
- (554) Marcă tridimensională.
- (591) Culori revendicate: roșu, alb, negru, galben, verde, cenușiu.
- (511) NCL(11-2021)

- 03 - produse pentru decolorare și produse de curățit; detergenți, alții decât cei folosiți în timpul proceselor de fabricație și decât cei de uz medical; înălbitori pentru rufe; balsamuri pentru rufe; substanțe pentru îndepărtarea petelor; detergenți pentru mașina de spălat vase; produse de parfumerie; cosmetice nemedicinale; arome; deodorante de uz personal (parfumerie) și deodorante pentru animale; săpunuri; produse pentru îngrijirea dentară, și anume produse pentru curățarea dinților, preparate pentru lustruirea protezelor dentare, preparate de albire a dinților, apă de gură, nu pentru uz medical; abrazivi; pânză de șmirghel; hârtie cu șmirghel; piatră ponce; pastă abrazivă; preparate pentru lustruirea pielii, vinilului, metalului și lemnului; creme pentru lustruirea pielii, vinilului, metalului și lemnului; ceară preparată pentru lustruire.
- (531) CFE(8) 10.05.19; 10.05.25; 12.01.09; 13.03.07; 18.01.05; 19.03.01; 19.03.15; 19.03.25; 19.07.07; 19.07.25; 27.05.11; 29.01.15.

- 
- (111) **37479**
- (151) 18.10.2022
- (181) 11.11.2030
- (210) 047062
- (220) 11.11.2020
- (730) **CHIRILOV Ion, MD**  
Str. Victor Crăsescu nr. 103A,  
MD-2059, Chișinău, Republica Moldova
- (540)

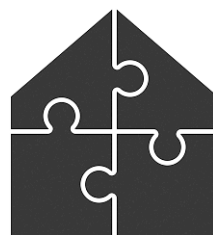

# MADECO

- (511) NCL(11-2020)
- 02 - vopsele, finisuri, lacuri; substanțe de protecție contra ruginii și contra deteriorării lemnului; materiale colorante; coloranți; cerneluri pentru imprimare, marcare și gravare; rășini



- naturale în stare brută; metale sub formă de folie și pulbere utilizate în pictură, decorare, imprimare și artă;
- 19 - materiale de construcție nemetalice; conducte rigide nemetalice pentru construcție; asfalt, smoală, gudron și bitum; construcții transportabile nemetalice; monumente nemetalice;
- 37 - servicii de construcții; servicii de instalare și reparații; extracții miniere, forare de petrol și gaze; toate serviciile sus-menționate, cu excepția serviciilor de închiriere, întreținere, inspecție și reparație a aparatelor de ridicat, inclusiv platformelor de lucru, lifturilor platformă, platformelor de acces, camioanelor industriale, stivuitoarelor, excavatoarelor, echipamentelor pentru construcții, mașinilor pentru construcții, macaralelor și platformelor de acces, în special în scopuri de construcție, inspecție și reparație.
- (531) CFE(8) 07.01.24; 21.01.14; 21.01.15; 27.05.01.

- (111) **37490**  
 (151) 22.10.2022  
 (181) 25.08.2030  
 (210) 046665  
 (220) 25.08.2020  
 (730) **CHIHAI Andrei, MD**  
 Bd. Decebal nr. 1, ap. 37,  
 MD-2038, Chișinău, Republica Moldova
- (540)

EST.   
**DANIELLE**  
 — FLEURS —

- (526) Elementele mărcii asupra cărora nu se extinde dreptul exclusiv: „EST”, „FLEURS”, cu excepția executării grafice deosebite.
- (511) NCL(11-2020)
- 30 - cafea, ceai, cacao și înlocuitori de cafea; orez, tapioca și sago; făină și preparate din cereale; pâine, produse de patiserie și cofetărie; ciocolată; înghețată, șerburi și alte tipuri de gheață comestibilă; zahăr, miere, sirop de melasă; drojdie, praf de copt; sare; mirodenii, condimente, zarzavaturi conservate; oțet, sosuri și alte preparate de condimentare; gheață (apă înghețată);

- 31 - produse agricole, de acvacultură, horticole și forestiere brute și neprelucrate; cereale și semințe crude și neprelucrate; fructe și legume proaspete, ierburi proaspete; plante și flori naturale; bulbi, răsaduri și semințe pentru plantare; animale vii; hrană și băuturi pentru animale; malț;
- 39 - transport; ambalarea și depozitarea mărfurilor; organizarea de călătorii;
- 41 - educație; instruire; divertisment; activități sportive și culturale;
- (531) CFE(8) 24.09.02; 24.09.05; 24.09.11; 27.05.11; 27.05.17; 27.07.11.

- (111) **37492**  
 (151) 25.10.2022  
 (181) 16.08.2031  
 (210) 048604  
 (220) 16.08.2021  
 (730) **ZDERCIUC Ivan, MD**  
 Str-la 3 Kirov nr. 2,  
 MD-5536, Rîbnița, Republica Moldova
- (540)

**MOJO**  
**R E S T O B A R**

- (526) Elementele mărcii asupra cărora nu se extinde dreptul exclusiv: „RESTOBAR”, cu excepția executării grafice deosebite.
- (511) NCL(11-2021)
- 43 - servicii de alimentație publică; servicii de cazare temporară.
- (531) CFE(8) 27.05.10; 27.05.11.

- (111) **37499**  
 (151) 26.10.2022  
 (181) 02.12.2031  
 (210) 049265  
 (220) 02.12.2021  
 (730) **Philip Morris Products S.A., CH**  
 Quai Jeanrenaud 3, 2000 Neuchâtel, Elveția

(540)

**PURPLE FUSE**

(526) Elementele mărcii asupra cărora nu se extinde dreptul exclusiv: „PURPLE”.

(511) NCL(11-2021)

34 - vaporizatoare cu fir pentru țigări electronice și dispozitive electronice de fumat; tutun, brut sau prelucrat; produse din tutun, inclusiv țigări de foi, țigarete, cigarillos, tutun pentru rularea propriilor țigarete, tutun de pipă, tutun de mestecat, tutun de prizat, kretek; snus; înlocuitori de tutun (cu excepția celor pentru uz medical); articole pentru fumători, inclusiv foite și tuburi pentru țigarete, filtre pentru țigarete, recipiente de tutun, tabachere pentru țigarete și scrumiere pentru fumători, pipe, dispozitive de buzunar pentru rularea țigaretelor, brichete pentru fumători; chibrituri; bețe de tutun, produse din tutun pentru a fi încălzite, dispozitive electronice și părți ale acestora pentru încălzirea țigaretelor sau a tutunului pentru eliberarea de aerosoli care conțin nicotină pentru inhalare; soluții de nicotină lichidă pentru utilizare în țigări electronice; dispozitive electronice de fumat; țigări electronice; țigări electronice folosite ca înlocuitori ai țigărilor tradiționale; dispozitive electronice pentru inhalarea aerosolilor care conțin nicotină; dispozitive de vaporizare orale pentru fumători, produse din tutun și înlocuitori de tutun; articole pentru țigări electronice destinate fumătorilor; piese și accesorii pentru produsele sus-menționate incluse în clasa 34; stingătoare pentru țigarete și țigări de foi încălzite, precum și pentru bețe de tutun încălzite; huse pentru țigări electronice reîncărcabile.

(111) **37506**

(151) 27.10.2022

(181) 29.10.2031

(210) 049017

(220) 29.10.2021

(730) **ASCOMIX S.R.L., MD**

Str. Ion Luca Caragiale nr. 26,

MD-2051, Chișinău, Republica Moldova

(540)

**SALVE**

(511) NCL(11-2021)

29 - carne, pește, păsări și vânat; extracte din carne; fructe și legume conservate, congelate, uscate și fierte; jeleurii, dulceturi, compoturi; ouă; lapte, brânzeturi, unt, iaurt și alte produse lactate; uleiuri și grăsimi de uz alimentar;

30 - cafea, ceai, cacao și înlocuitori de cafea; orez, paste făinoase și tăiței; tapioca și sago; făină și preparate din cereale; pâine, produse de patiserie și cofetărie; ciocolată; înghețată, șerburi și alte tipuri de gheață comestibilă; zahăr, miere, sirop de melasă; drojdie, praf de copt; sare; mirodenii, condimente, zarzavaturi conservate; oțet, sosuri și alte preparate de condimentare; gheață (apă înghețată);

31 - produse agricole, de acvacultură, horticole și forestiere brute și neprelucrate; cereale și semințe crude și neprelucrate; legume proaspete, ierburi proaspete; bulbi, răsaduri și semințe pentru plantare; animale vii; hrană și băuturi pentru animale; malț; toate produsele sus-menționate, cu excepția semințelor de legume;

32 - bere; băuturi nealcoolice; ape minerale și gazoase; băuturi din fructe și sucuri de fructe; siropuri și alte preparate nealcoolice pentru fabricarea băuturilor.

(111) **37507**

(151) 27.10.2022

(181) 24.02.2032

(210) 049693

(220) 24.02.2022

(730) **STEPANOVA Svetlana, MD**

Str. Romană nr. 19, bloc 1, ap. 40,

MD-2005, Chișinău, Republica Moldova

(540)



(526) Elementele mărcii asupra cărora nu se extinde dreptul exclusiv: toate elementele verbale, cu excepția executării grafice deosebite.

(591) Culori revendicate: violet de diferite nuanțe, verde, alb.

(511) NCL(11-2022)

35 - publicitate; administrarea, organizarea și managementul afacerilor; lucrări de birou;

44 - servicii medicale; servicii veterinare; servicii de igienă și de îngrijire a frumuseții pentru oameni sau animale; servicii de agricultură, acvacultură, horticultură și silvicultură.

(531) CFE(8) 03.06.01; 03.06.03; 26.01.15; 26.01.20; 27.05.01; 29.01.13.

(511) NCL(11-2021)

37 - spălarea rufelor; dezinfectarea vehiculelor.

(531) CFE(8) 26.03.23; 26.07.15; 26.11.13; 26.13.25; 27.05.17; 27.05.19.

(111) **37510**

(151) 30.10.2022

(181) 15.11.2031

(210) 049123

(220) 15.11.2021

(730) **NGM COMPANY S.R.L., MD**

Str. Uzinelor nr. 9/1,

MD-2023, Chișinău, Republica Moldova

(540)



(111) **37509**

(151) 30.10.2022

(181) 26.04.2031

(210) 048009

(220) 26.04.2021

(730) **KIA CORPORATION, KR**

12, Heolleung-ro, Seocho-gu, Seoul 06797, Republica Coreea

(540)



(526) Elementele mărcii asupra cărora nu se extinde dreptul exclusiv: toate elementele verbale, cu excepția elementelor „LUCKY”, „7777” și a executării grafice deosebite.

(591) Culori revendicate: violet de diferite nuanțe, galben de diferite nuanțe, alb, negru, albastru, roșu de diferite nuanțe, verde de diferite nuanțe, roz de diferite nuanțe, maro de diferite nuanțe.

(511) NCL(11-2021)

28 - jocuri, jucării și articole pentru joacă; aparate pentru jocuri video; articole de gimnastică și sport; decorațiuni (ornamente) pentru pomul de Crăciun;

38 - servicii de telecomunicații.

(531) CFE(8) 02.09.20; 09.07.17; 20.05.16; 20.05.23; 24.05.07; 24.17.18; 25.01.06; 27.05.09; 27.07.11; 28.05.00; 29.01.15.

pentru jocuri video; articole de gimnastică și sport; decorațiuni (ornamente) pentru pomul de Crăciun;

(111) 37511

(151) 30.10.2022

(181) 15.11.2031

(210) 049125

(220) 15.11.2021

(730) **NGM COMPANY S.R.L., MD**

Str. Uzinelor nr. 9/1,  
MD-2023, Chișinău, Republica Moldova

35 - publicitate; managementul, organizarea și administrarea afacerilor comerciale; lucrări de birou;

38 - servicii de telecomunicații;

41 - educație; instruire; divertisment; activități sportive și culturale.

(531) CFE(8) 01.01.12; 01.15.15; 03.13.04; 03.13.05; 19.01.08; 19.09.02; 20.05.16; 25.01.06; 27.05.09; 27.07.11; 28.05.00; 29.01.15.

(540)



(111) 37512

(151) 30.10.2022

(181) 15.11.2031

(210) 049126

(220) 15.11.2021

(730) **NGM COMPANY S.R.L., MD**

Str. Uzinelor nr. 9/1,  
MD-2023, Chișinău, Republica Moldova

(540)



(526) Elementele mărcii asupra cărora nu se extinde dreptul exclusiv: toate elementele verbale, cu excepția „miere din Aur” și a executării grafice deosebite.

(591) Culori revendicate: alb, negru, roșu de diferite nuanțe, gri de diferite nuanțe, maro de diferite nuanțe, galben de diferite nuanțe, oranj de diferite nuanțe, albastru, verde.

(511) NCL(11-2021)

16 - hârtie și carton; produse de imprimare; articole pentru legătorie; fotografii; articole de papetărie și de birou, cu excepția mobilei; adezivi pentru papetărie sau menaj; materiale pentru pictură și pentru artiști; pensule; materiale didactice și de instruire; folii, pelicule și pungi din plastic pentru ambalare și împachetare; caractere și clișee tipografice;

28 - jocuri, jucării și articole pentru joacă; aparate

(526) Elementele mărcii asupra cărora nu se extinde dreptul exclusiv: toate elementele verbale, cu excepția executării grafice deosebite.

(591) Culori revendicate: alb, negru, roșu de diferite nuanțe, galben de diferite nuanțe, albastru de diferite nuanțe, gri de diferite nuanțe, maro de diferite nuanțe, violet, verde.

- (511) NCL(11-2021)
- 16 - hârtie și carton; produse de imprimare; articole pentru legătorie; fotografii; articole de papetărie și de birou, cu excepția mobilei; adezivi pentru papetărie sau menaj; materiale pentru pictură și pentru artiști; pensule; materiale didactice și de instruire; folii, pelicule și pungi din plastic pentru ambalare și împachetare; caractere și clișee tipografice;
- 28 - jocuri, jucării și articole pentru joacă; aparate pentru jocuri video; articole de gimnastică și sport; decorațiuni (ornamente) pentru pomul de Crăciun;
- 35 - publicitate; managementul, organizarea și administrarea afacerilor comerciale; lucrări de birou;
- 38 - servicii de telecomunicații;
- 41 - educație; instruire; divertisment; activități sportive și culturale.
- (531) CFE(8) 01.01.12; 20.05.16; 20.05.23; 24.07.03; 24.07.23; 24.17.18; 25.01.06; 26.01.13; 26.04.09; 27.05.09; 27.07.11; 28.05.00; 29.01.15.

- (111) **37513**
- (151) 30.10.2022
- (181) 15.11.2031
- (210) 049127
- (220) 15.11.2021
- (730) **NGM COMPANY S.R.L., MD**  
Str. Uzinelor nr. 9/1,  
MD-2023, Chișinău, Republica Moldova
- (540)



- (526) Elementele mărcii asupra cărora nu se extinde dreptul exclusiv: toate elementele verbale, cu excepția executării grafice deosebite.
- (591) Culori revendicate: alb, negru, roșu de diferite nuanțe, galben de diferite nuanțe, gri de diferite nuanțe, oranj de diferite nuanțe, maro de diferite nuanțe, albastru, violet, verde.
- (511) NCL(11-2021)
- 16 - hârtie și carton; produse de imprimare; articole pentru legătorie; fotografii; articole de papetărie și de birou, cu excepția mobilei; adezivi pentru papetărie sau menaj; materiale pentru pictură și pentru artiști; pensule; materiale didactice și de instruire; folii, pelicule și pungi din plastic pentru ambalare și împachetare; caractere și clișee tipografice;
- 28 - jocuri, jucării și articole pentru joacă; aparate pentru jocuri video; articole de gimnastică și sport; decorațiuni (ornamente) pentru pomul de Crăciun;
- 35 - publicitate; managementul, organizarea și administrarea afacerilor comerciale; lucrări de birou;
- 38 - servicii de telecomunicații;
- 41 - educație; instruire; divertisment; activități sportive și culturale.
- (531) CFE(8) 01.01.12; 02.09.20; 03.13.09; 05.03.06; 20.05.16; 20.05.23; 24.05.07; 24.17.18; 25.01.06; 27.05.09; 27.07.11; 28.05.00; 29.01.15.

- (111) **37514**
- (151) 30.10.2022
- (181) 11.10.2031
- (210) 049232
- (220) 11.10.2021
- (730) **TUZLUCOV Stanislav, MD**  
MD-7318, Ciobalaccia, Cantemir, Republica Moldova
- (540)

**avans**

- (526) Elementele mărcii asupra cărora nu se extinde dreptul exclusiv: „avans”, cu excepția executării grafice deosebite.
- (591) Culori revendicate: negru, oranj.



- (511) NCL(11-2021)  
 35 - publicitate; managementul, organizarea și administrarea afacerilor comerciale; lucrări de birou;  
 36 - servicii financiare, monetare și bancare; servicii de asigurări; afaceri imobiliare.  
 (531) CFE(8) 24.17.05; 24.17.07; 24.17.25; 26.03.23; 27.05.08; 29.01.12.

- (111) **37515**  
 (151) 30.10.2022  
 (181) 29.12.2031  
 (210) 049408  
 (220) 29.12.2021  
 (730) **PREMIUM FOOD S.R.L., MD**  
 Str. Albișoara nr. 82/8, ap. 162,  
 MD-2005, Chișinău, Republica Moldova  
 (540)



- (526) Elementele mărcii asupra cărora nu se extinde dreptul exclusiv: „Crème Brûlée”, cu excepția executării grafice deosebite.  
 (511) NCL(11-2021)  
 30 - produse de patiserie și cofetărie;  
 43 - servicii de alimentație publică; servicii de cazare temporară.  
 (531) CFE(8) 05.03.13; 05.07.21; 08.01.15; 08.01.17; 27.05.09.

- (111) **37516**  
 (151) 30.10.2022  
 (181) 10.01.2032  
 (210) 049438  
 (220) 10.01.2022  
 (730) **TRENDY GROUP S.R.L., MD**  
 Str. Uzinelor nr. 100/1,  
 MD-2023, Chișinău, Republica Moldova

(540)



Premium  
Home

- (526) Elementele mărcii asupra cărora nu se extinde dreptul exclusiv: „Premium”, „Home”, cu excepția executării grafice deosebite.  
 (591) Culori revendicate: roz, alb, negru.  
 (511) NCL(11-2022)  
 08 - scule și instrumente de mână, acționate manual; cuțite, furculițe și linguri; arme albe, cu excepția armelor de foc;  
 11 - aparate și instalații de producere a vaporilor, de coacere, de distribuire a apei și instalații sanitare; toate produsele sus-menționate, cu excepția supapelor de reglare a nivelului în rezervoare;  
 14 - metale prețioase și aliajele lor; bijuterii, pietre prețioase și semiprețioase; instrumente de ceasornicărie și pentru măsurarea timpului;  
 16 - hârtie și carton; produse de imprimărie; articole pentru legătorie; fotografii; articole de papetărie și de birou, cu excepția mobilei; adezivi pentru papetărie sau menaj; materiale de desen și materiale pentru artiști; pensule; materiale didactice și de instruire; foi, folii și pungi din plastic pentru împachetare și ambalare; caractere și clișee tipografice;  
 21 - ustensile și recipiente pentru menaj sau de bucătărie; articole de bucătărie și veselă, cu excepția furculițelor, cuțitelor și lingurilor; piepteni și bureți; perii, cu excepția pensulelor; materiale pentru perii; articole pentru curățare; sticlă brută sau semiprelucrată, cu excepția sticlei pentru construcții; sticlărie, porțelan și ceramică;  
 24 - textile și înlocuitori de textile; lenjerie de uz casnic; perdele din materiale textile sau plastice;  
 35 - publicitate; administrarea, organizarea și managementul afacerilor; lucrări de birou.  
 (531) CFE(8) 05.05.16; 05.05.19; 05.05.20; 05.05.21; 26.04.03; 26.04.09; 26.04.15; 27.05.01; 29.01.13.

(111) **37518**  
 (151) 31.10.2022  
 (181) 29.12.2031  
 (210) 049409  
 (220) 29.12.2021  
 (730) **CERTIFICAT-ECO S.R.L., MD**  
 Șos. Hâncești nr. 43, of. 210,  
 MD-2028, Chișinău, Republica Moldova  
 (540)



(526) Elementele mărcii asupra cărora nu se extinde dreptul exclusiv: „certificat eco”, cu excepția executării grafice deosebite.

(511) NCL(11-2021)

42 - servicii științifice și tehnologice, precum și servicii de cercetare și de creație, referitoare la acestea; servicii de analiză, servicii de cercetare industrială și design industrial; servicii de control al calității și de autentificare; crearea și dezvoltarea hardware și software de calculator.

(531) CFE(8) 05.03.11; 05.03.13; 05.03.15; 24.17.20; 26.03.23; 26.04.15; 26.04.16; 27.05.01.

(111) **37525**  
 (151) 03.11.2022  
 (181) 04.02.2032  
 (210) 049583  
 (220) 04.02.2022  
 (730) **OPTICA FELICIA S.R.L., MD**  
 Str. Nicolae Milescu Spătarul nr. 36,  
 MD-2075, Chișinău, Republica Moldova

(540)



(526) Elementele mărcii asupra cărora nu se extinde dreptul exclusiv: „optic center”, cu excepția executării grafice deosebite.

(511) NCL(11-2022)

05 - preparate farmaceutice, medicale și de uz veterinar; produse igienice pentru medicină; alimente și substanțe dietetice adaptate pentru uz medical sau veterinar, alimente pentru bebeluși; suplimente alimentare pentru oameni și animale; plasturi, materiale pentru pansamente; materiale pentru plombarea dinților și pentru mulaje dentare; dezinfectante; produse pentru distrugerea animalelor dăunătoare; fungicide, erbicide;

09 - aparate și instrumente științifice, pentru cercetare, de navigare, geodezice, fotografice, cinematografice, audiovizuale, optice, de cântărire, de măsurare, de semnalizare, de detectare, de testare, de verificare, de salvare și didactice; aparate și instrumente pentru conducerea, distribuția, transformarea, acumularea, reglarea sau comanda curentului electric; aparate și instrumente pentru înregistrarea, transmiterea, reproducerea sau procesarea sunetului, imaginilor sau datelor; suporturi media înregistrate și descărcabile, software de calculator, suporturi media digitale sau analogice de înregistrare și de stocare fără conținut; mecanisme pentru aparate cu preplată; case de marcat, dispozitive de calculat; calculatoare și dispozitive periferice de calculator; costume de scafandru, măști pentru scafandri, tampoane de urechi pentru scafandri, cleme nazale pentru scafandri și înotători, mănuși de scafandru, aparate de respirat sub apă pentru înot subacvatic; extinctoare;

35 - publicitate; gestiunea afacerilor comerciale; administrare comercială; lucrări de birou; servicii de comercializare pentru terți prestate de supermarketuri, hipermarketuri, buticuri, magazine, farmacii, magazine de optică, gherete, chioșcuri și tarabe; organizarea expozițiilor cu vânzări; vânzări angro și cu amănuntul a preparatelor farmaceutice, optice.

(531) CFE(8) 02.09.04; 16.03.03; 16.03.19;  
19.03.01; 26.02.05; 26.02.07; 26.13.25;  
27.05.01.

(111) **37526**  
(151) 05.11.2022  
(181) 14.05.2031  
(210) 048091  
(220) 14.05.2021  
(730) **CLICK EXPERT S.R.L., MD**  
Str. Gheorghe Madan nr. 8,  
MD-2059, Chişinău, Republica Moldova  
(540)

**CLICK**  
**EXPERT**

(526) Elementele mărcii asupra cărora nu se extinde dreptul exclusiv: „EXPERT”, cu excepția executării grafice deosebite.

(591) Culori revendicate: negru, alb, verde-deschis.

(511) NCL(11-2021)

35 - publicitate; managementul, organizarea și administrarea afacerilor comerciale; lucrări de birou; toate serviciile sus-menționate, cu excepția serviciilor de promovare a vânzărilor pentru terți, inclusiv prin magazine cu vânzare angro și cu amănuntul;

38 - servicii de telecomunicații;

42 - servicii științifice și tehnologice, precum și servicii de cercetare și de creație, referitoare la acestea; servicii de analiză, servicii de cercetare industrială și design industrial; servicii de control al calității și de autentificare; crearea și dezvoltarea hardware și software de calculator.

(531) CFE(8) 24.17.20; 26.03.23; 27.03.15;  
27.05.08; 29.01.13.

(111) **37527**

(151) 05.11.2022

(181) 25.06.2031

(210) 048306

(220) 25.06.2021

(730) **VIERU Inesa, MD**

Str. Ioana Radu nr. 7,

MD-2008, Chişinău, Republica Moldova

(540)

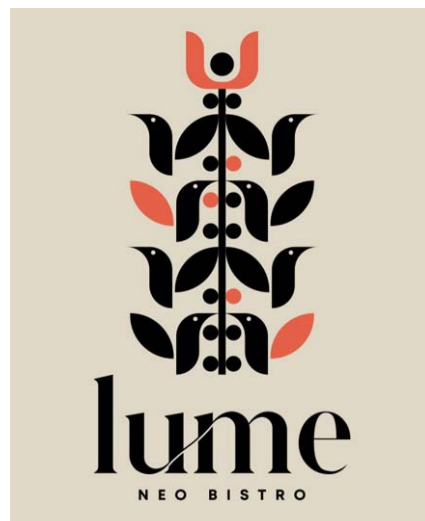

(526) Elementele mărcii asupra cărora nu se extinde dreptul exclusiv: „NEO BISTRO”, cu excepția executării grafice deosebite.

(591) Culori revendicate: bej, negru, oranj.

(511) NCL(11-2021)

30 - cafea, ceai, cacao și înlocuitori de cafea; orez, paste făinoase și tăiței; tapioca și sago; făină și preparate din cereale; pâine, produse de patiserie și cofetărie; ciocolată; înghețată, șerburi și alte tipuri de gheață comestibilă; zahăr, miere, sirop de melasă; drojdie, praf de copt; sare; mirodenii, condimente, zarzavaturi conservate; oțet, sosuri și alte preparate de condimentare; gheață (apă înghețată);

35 - servicii on-line de tranzacționare, și anume servicii de operare on-line pe piețe pentru vânzătorii și cumpărătorii de produse și servicii; servicii on-line de tranzacționare în care vânzătorii afișează produsele sau serviciile care urmează să fie oferite spre vânzare, achiziționare sau spre licitare prin intermediul Internetului, în scopul facilitării vânzării de produse și servicii de către terți prin intermediul unei rețele de calculatoare; oferire de răspuns evaluativ și evaluări de produse și servicii oferite de vânzătorii, evaluarea valorii și a prețurilor produselor și serviciilor oferite



de vânzători, serviciilor de performanță a cumpărătorilor și vânzătorilor, serviciilor de livrare, precum și experiența globală de tranzacționare în legătură cu acestea; oferirea unui ghid de căutare de publicitate on-line care oferă produse și servicii ale vânzătorilor; oferirea unei baze de date de căutare on-line de evaluare pentru cumpărători și vânzători; publicitate; gestiunea afacerilor comerciale; administrare comercială; lucrări de birou; servicii de comercializare pentru terți prestate de supermarketuri, hipermarketuri, buticuri, magazine, gherete, chioșcuri și tarabe;

43 - servicii de alimentație publică; servicii de cazare temporară.

(531) CFE(8) 03.07.13; 03.07.21; 03.07.24; 03.07.26; 05.01.16; 05.03.19; 05.03.20; 05.03.23; 05.13.25; 25.01.13; 27.05.10; 29.01.13.

(111) **37528**

(151) 05.11.2022

(181) 14.01.2032

(210) 049471

(220) 14.01.2022

(730) **GM Pharmaceuticals LTD, GE**

Rustavi highway № 52, 0114 Tbilisi, Georgia

(540)

## Апиксан Apixan

(511) NCL(11-2022)

05 - preparate farmaceutice, medicale și de uz veterinar; produse igienice pentru medicină; alimente și substanțe dietetice adaptate pentru uz medical sau veterinar, alimente pentru bebeluși; suplimente alimentare pentru oameni și animale; plasturi, materiale pentru pansamente; materiale pentru plombarea dinților și pentru mulaje dentare; dezinfectante; produse pentru distrugerea animalelor dăunătoare; fungicide, erbicide; toate produsele sus-menționate, cu excepția insecticidelor.

(531) CFE(8) 28.05.00.

(111) **37540**

(151) 07.11.2022

(181) 22.06.2031

(210) 048317

(220) 22.06.2021

(730) **ILISTUR S.R.L., societate comercială, MD**

Str. Maria Cebotari nr. 37, of. 110,  
MD-2012, Chișinău, Republica Moldova

(540)



**Drag  
de Moldova** DragDe.md

(526) Elementele mărcii asupra cărora nu se extinde dreptul exclusiv: „.md”, „Moldova”, cu excepția executării grafice deosebite.

(511) NCL(11-2021)

35 - publicitate; managementul, organizarea și administrarea afacerilor comerciale; lucrări de birou;

39 - transport; ambalarea și depozitarea mărfurilor; organizarea de călătorii;

41 - educație; instruire; divertisment; activități sportive și culturale;

42 - crearea și dezvoltarea hardware și software de calculator;

43 - servicii de alimentație publică; servicii de cazare temporară.

(531) CFE(8) 05.03.04; 05.03.19; 05.07.10; 05.07.23; 27.05.10.

(111) **37542**

(151) 08.11.2022

(181) 20.10.2031

(210) 048974

(220) 20.10.2021

(730) **FRĂȘINEANU Doina, MD**

Str. Nicolai Zelinski nr. 15/4, bloc 4, ap. 4,  
MD-2038, Chișinău, Republica Moldova

(540)



**DENTAL**  
**EXPERTS**

(526) Elementele mărcii asupra cărora nu se extinde dreptul exclusiv: „M”, „DENTAL”, „EXPERTS”, cu excepția executării grafice deosebite.

(511) NCL(11-2021)

39 - transport; ambalarea și depozitarea mărfurilor; organizarea de călătorii;

43 - servicii de alimentație publică; servicii de cazare temporară;

44 - servicii medicale; servicii veterinare; servicii de igienă și de îngrijire a frumuseții pentru oameni sau animale; servicii de agricultură, acvacultură, horticultură și silvicultură.

(531) CFE(8) 02.09.10; 26.13.25; 27.05.09.

(111) **37549**

(151) 09.11.2022

(181) 05.02.2031

(210) 047465

(220) 05.02.2021

(730) **BRODEȚCHI Ion, MD**

Str. C. Negruzzi nr. 76/5,

MD-3502, Orhei, Republica Moldova

(540)



**ELLADA**

(526) Elementele mărcii asupra cărora nu se extinde dreptul exclusiv: „ELLADA”, cu excepția executării grafice deosebite.

(511) NCL(11-2021)

35 - publicitate; managementul, organizarea și administrarea afacerilor comerciale; lucrări de birou;

39 - transport; ambalarea și depozitarea mărfurilor; organizarea de călătorii;

43 - servicii de alimentație publică; servicii de cazare temporară.

(531) CFE(8) 27.05.17; 27.05.19.

(111) **37573**

(151) 15.11.2022

(181) 01.02.2031

(210) 047427

(220) 01.02.2021

(730) **ABASOV Andjela, MD**

Str. Gheorghe Ghimpu nr. 7, bloc 1, ap. 7,  
MD-2075, Chișinău, Republica Moldova

(540)



**BERRONA**

(526) Elementele mărcii asupra cărora nu se extinde dreptul exclusiv: „B”, cu excepția executării grafice deosebite.

(511) NCL(11-2021)

25 - îmbrăcăminte, încălțăminte, articole care servesc la acoperirea capului;

35 - oferire de răspuns evaluativ și evaluări de produse și servicii oferite de vânzători, evaluarea valorii și a prețurilor produselor și serviciilor oferite de vânzători, serviciilor de performanță a cumpărătorilor și vânzătorilor, serviciilor de livrare, precum și experiența globală de tranzacționare în legătură cu acestea; oferirea unui ghid de căutare de publicitate on-line care oferă produse și servicii ale vânzătorilor; oferirea unei baze de date de căutare on-line de evaluare pentru cumpărători și vânzători; publicitate; gestiunea afacerilor comerciale; administrare comercială; lucrări de birou; toate serviciile susmenționate, cu excepția străngerilor la un loc, în folosul terților, a unei game variate de bunuri (cu excepția transportului acestora), permițând clienților să vadă și să cumpere în mod convenabil aceste bunuri.

(531) CFE(8) 26.01.20; 27.05.17; 27.05.19.

(111) **37574**  
 (151) 15.11.2022  
 (181) 16.08.2031  
 (210) 048584  
 (220) 16.08.2021  
 (730) **CEPOI Victor, MD**  
 Șos. Balcani nr. 2, ap. 78,  
 MD-2001, Chișinău, Republica Moldova  
 (540)

11 - aparate și instalații de încălzire, de răcire, de producere a vaporilor, de gătit, de uscare, de ventilare, de distribuire a apei și instalații sanitare;  
 28 - jocuri, jucării și articole pentru joacă; aparate pentru jocuri video; articole de gimnastică și sport; decorațiuni (ornamente) pentru pomul de Crăciun.

## DECOLED

(511) NCL(11-2021)  
 09 - aparate și instrumente științifice, de cercetare, de navigare, geodezice, fotografice, cinematografice, audiovizuale, optice, de cântărire, de măsurare, de semnalizare, de detectare, de testare, de inspectare, de salvare și didactice; aparate și instrumente pentru conducerea, comutarea, transformarea, acumularea, reglarea sau controlul distribuției sau utilizării energiei electrice; aparate și instrumente pentru înregistrarea, transmiterea, reproducerea sau prelucrarea sunetului, imaginilor sau a datelor; suporturi digitale înregistrate și descărcabile, software de calculatoare, suporturi digitale sau analogice goale de înregistrare și de stocare; mecanisme pentru aparate cu preplată; mașini înregistratoare de încasat, dispozitive de calcul; calculatoare și dispozitive periferice pentru calculatoare; costume de scafandru; măști pentru scafandri, tampoane de urechi pentru scafandri, cleme nazale pentru scafandri și înotători, mănuși de scafandru, aparate de respirat sub apă pentru înot subacvatic; extinctoare; toate produsele susmenționate, cu excepția aparatelor și instrumentelor electrice și electronice pentru controlul luminii, instalațiilor de sunet și imagine, în special controlerelor, unităților de control, circuitelor integrate și pupitrelor de mixaj pentru controlul luminii, instalațiilor de sunet și imagine, software de calculatoare pentru controlul iluminatului, sunetului și imaginii, plăcilor pentru PC, circuitelor integrate, diodelor electroluminescente (LED), aparatelor pentru controlul reglajului energiei electrice în domeniul tehnologiei LED, tehnologiilor RGB LED și tehnologiilor pentru leduri albe, aparatelor de control electrice și electronice pentru tehnologia LED;

(111) **37576**  
 (151) 15.11.2022  
 (181) 09.11.2031  
 (210) 049101  
 (220) 09.11.2021  
 (730) **SIGAL Mihail, MD**  
 Str. Romantica nr. 7,  
 MD-2021, Chișinău, Republica Moldova  
 (540)

## MONBAT

(511) NCL(11-2021)  
 09 - aparate și instrumente fotografice; software de calculatoare; costume de scafandru, măști pentru scafandri, tampoane de urechi pentru scafandri, cleme nazale pentru scafandri și înotători, mănuși de scafandru, aparate de respirat sub apă pentru înot subacvatic;  
 35 - publicitate; managementul, organizarea și administrarea afacerilor comerciale; lucrări de birou.  
 (531) CFE(8) 27.05.17.

(111) **37578**  
 (151) 18.11.2022  
 (181) 23.11.2031  
 (210) 049237  
 (220) 23.11.2021  
 (730) **CĂLĂRAȘI DIVIN S.R.L., MD**  
 Str. Călărașilor nr. 10,  
 MD-4401, Călărași, Republica Moldova

(540)



(526) Elementele mărcii asupra cărora nu se extinde dreptul exclusiv: „Primul”, cu excepția executării grafice deosebite.

(554) Marcă tridimensională.

(511) NCL(11-2021)

33 - băuturi alcoolice, cu excepția berii; preparate alcoolice pentru fabricarea băuturilor.

(531) CFE(8) 02.01.20; 19.07.02; 19.07.10; 19.07.23; 19.08.05; 27.05.11.

(111) **37579**

(151) 19.11.2022

(181) 08.02.2032

(210) 049599

(220) 08.02.2022

(730) **CIALCRIS S.R.L., societate comercială, MD**

Str. Livezilor nr. 86, MD-2003,  
Durlăști, Chișinău, Republica Moldova

(540)



(526) Elementele mărcii asupra cărora nu se extinde dreptul exclusiv: „GARDEN decor”, cu excepția executării grafice deosebite.

(511) NCL(11-2022)

31 - produse agricole, de acvacultură, horticole și forestiere, brute și neprelucrate; cereale și semințe crude și neprocesate; fructe și legume proaspete, plante aromatice proaspete; plante și flori naturale; bulbi, răsaduri și semințe pentru plantare; animale vii; hrană și băuturi pentru animale; malț;

35 - publicitate; administrarea, organizarea și managementul afacerilor; lucrări de birou;

41 - educație; instruire; divertisment; activități sportive și culturale;

45 - servicii juridice; servicii de securitate pentru protecția fizică a bunurilor materiale și a persoanelor; servicii personale și sociale oferite de către terți destinate să satisfacă nevoile indivizilor.

(531) CFE(8) 02.09.01; 05.05.20; 05.05.21; 25.01.25; 27.05.01.

(111) **37580**

(151) 19.11.2022

(181) 08.02.2032

(210) 049600

(220) 08.02.2022

(730) **CIALCRIS S.R.L., societate comercială, MD**

Str. Livezilor nr. 86, MD-2003,  
Durlăști, Chișinău, Republica Moldova

(540)



LAGO EVENT PARK

(526) Elementele mărcii asupra cărora nu se extinde dreptul exclusiv: „EVENT PARK”, cu excepția executării grafice deosebite.

(511) NCL(11-2022)

43 - servicii de alimentație publică; servicii de cazare temporară.

(531) CFE(8) 02.09.01; 05.05.20; 05.05.21; 25.01.25; 27.05.01.

---

(111) **37581**

(151) 19.11.2022

(181) 05.10.2031

(210) 048893

(220) 05.10.2021

(730) **MARȚINIUC Dumitru, MD**

Str. Bogdan Voievod nr. 10, ap. 23,  
MD-2068, Chișinău, Republica Moldova

(540)

D



3

D3 ~ Design

(526) Elementele mărcii asupra cărora nu se extinde dreptul exclusiv: „D”, „3”, „D3”, „Design”, cu excepția executării grafice deosebite.

(511) NCL(11-2021)

37 - servicii de construcții; servicii de instalare și reparații; extracții miniere, forare de petrol și gaze;

42 - servicii științifice și tehnologice, precum și servicii de cercetare și de creație, referitoare la acestea; servicii de analiză, servicii de cercetare industrială și design industrial; servicii de control al calității și de autentificare; crearea și dezvoltarea hardware și software de calculator.

(531) CFE(8) 26.11.13; 27.05.21; 27.07.11; 27.07.21.

## Lista certificatelor de înregistrare a mărcilor eliberate în decembrie 2022

Se publică următoarele date: numărul curent, numărul de depozit, data de depozit, numărul de ordine al înregistrării, data înregistrării, clasele conform CIPS, titularul, codul țării conform normei ST.3 OMPI, numărul BOPI în care a fost publicată cererea de înregistrare

Nr. crt.	(210) Nr. de depozit	(220) Data de depozit	(111) Nr. înregistrării	(151) Data înregistrării	(511) Clase	(730) Titular, cod ST.3 OMPI	(441) Nr. BOPI	(450) Nr. BOPI
1	2	3	4	5	6	7	8	9
1	048120	18.05.2021	37388	06.07.2022	11	ERC DISTRIBUTION AG, CH	8/2021	
2	048662	20.08.2021	37400	29.06.2022	33	Sameer THAPAR, US	11/2021	
3	049381	24.12.2021	37459	17.10.2022	31,35,39,44	SCOBIOALĂ Vadim, MD	2/2022	
4	048348	29.06.2021	37460	17.10.2022	07	SUZHOU DAKE MACHINERY CO., LTD., CN	1/2022	1/2023
5	049686	22.02.2022	37461	17.10.2022	33	DOMENIILE CUZA S.R.L., MD	4/2022	
6	049687	22.02.2022	37462	17.10.2022	33	DOMENIILE CUZA S.R.L., MD	4/2022	
7	047503	18.02.2021	37463	18.10.2022	19	LAFARGE, FR	6/2021	1/2023
8	049310	09.12.2021	37466	17.10.2022	12	RENAULT s.a.s., FR	2/2022	
9	049085	05.11.2021	37467	18.10.2022	32,35,43	MATCAȘ Gheorghe, MD	2/2022	
10	049441	11.01.2022	37468	18.10.2022	32	PRIVATE JOINT STOCK COMPANY „OBOLON”, UA	3/2022	
11	049442	11.01.2022	37469	18.10.2022	32	PRIVATE JOINT STOCK COMPANY „OBOLON”, UA	3/2022	
12	049445	11.01.2022	37470	18.10.2022	32	SLOBODIAN Olexander, UA	3/2022	
13	048176	25.05.2021	37471	19.10.2022	35	DEBUT-SOR S.R.L., MD	8/2021	1/2023
14	048278	11.06.2021	37472	19.10.2022	06,35,37	CERCHEZ Vasile, MD	9/2021	1/2023
15	048429	19.07.2021	37473	19.10.2022	29,30,32,35,39,43	AVANESEAN Avanes, MD CARABEȚ Maxim, MD NANI Vladimir, MD	10/2021	1/2023
16	048491	21.07.2021	37474	20.10.2022	07,11	LG Electronics Inc., KR	2/2022	
17	049038	28.10.2021	37475	20.10.2022	12,28,35	POPOVICI Maxim, MD	2/2022	1/2023
18	049508	21.01.2022	37476	20.10.2022	03	Johnson & Johnson, US	3/2022	
19	048890	04.10.2021	37477	20.10.2022	03	BEYAZ KAĞIT VE HİJYENİK ÜRÜNLER TEMİZLİK İNŞAAT SANAYİ TİCARET ANONİM ŞİRKETİ, TR	12/2021	1/2023
20	048891	04.10.2021	37478	20.10.2022	03	BEYAZ KAĞIT VE HİJYENİK ÜRÜNLER TEMİZLİK İNŞAAT SANAYİ TİCARET ANONİM ŞİRKETİ, TR	12/2021	1/2023
21	047062	11.11.2020	37479	18.10.2022	02,19,37	CHIRILOV Ion, MD	2/2021	1/2023
22	049362	17.12.2021	37480	19.10.2022	35	ASSIST TRANSPORT COMPANY S.R.L., MD	2/2022	
23	049313	10.12.2021	37481	19.10.2022	35,38,41	DIXI MEDIA S.R.L., MD	2/2022	
24	049459	14.01.2022	37482	18.10.2022	35,41,44	TOMAȘ Galina, MD	3/2022	
25	049480	18.01.2022	37483	20.10.2022	41	IVANOV Irina, MD	3/2022	
26	049241	29.11.2021	37484	20.10.2022	34	Le Bridge Corporation Limited S.R.L., întreprindere cu capital străin, MD	2/2022	
27	049279	06.12.2021	37485	20.10.2022	34	Le Bridge Corporation Limited S.R.L., întreprindere cu capital străin, MD	2/2022	
28	049312	09.12.2021	37486	21.10.2022	12	RENAULT s.a.s., FR	2/2022	
29	049215	26.11.2021	37487	21.10.2022	09,38,41	Discovery, Inc., US	2/2022	
30	049280	06.12.2021	37488	21.10.2022	30,43	L.G. DOLCERIA S.R.L., MD	2/2022	

1	2	3	4	5	6	7	8	9
31	049394	24.12.2021	37489	22.10.2022	33	BARZA ALBĂ S.A., MD	2/2022	
32	046665	25.08.2020	37490	22.10.2022	30,31,39,41	CHIHAI Andrei, MD	12/2020	1/2023
33	049217	29.11.2021	37491	24.10.2022	35,39,41,42	AGENȚIA DE INVESTIȚII, MD	2/2022	
34	048604	16.08.2021	37492	25.10.2022	43	ZDERCIUC Ivan, MD	11/2021	1/2023
35	047702	18.03.2021	37493	24.10.2022	33	EURO-ALCO S.R.L., MD	5/2021	
36	049507	20.01.2022	37494	24.10.2022	35,38,41	ASOCIAȚIA OBȘTEASCĂ MEDIA ALTERNATIVĂ, MD	3/2022	
37	049179	24.11.2021	37495	25.10.2022	12	GENERAL MOTORS LLC, (a limited liability company organized and existing under the laws of the State of Delaware), US	2/2022	
38	049421	24.12.2021	37496	25.10.2022	01	SALABAȘ Serghei, MD	3/2022	
39	049422	24.12.2021	37497	25.10.2022	01	SALABAȘ Serghei, MD	3/2022	
40	049265	02.12.2021	37499	26.10.2022	34	Philip Morris Products S.A., CH	2/2022	1/2023
41	048495	22.07.2021	37500	27.10.2022	29	Mary Kay Inc., corporație din statul Delaware, US	3/2022	
42	049197	25.11.2021	37501	27.10.2022	34	British American Tobacco (Brands) Limited, GB	3/2022	
43	049376	23.12.2021	37502	28.10.2022	35,37	DAVIDAR GROUP S.R.L., MD	2/2022	
44	049390	26.12.2021	37503	27.10.2022	33	CĂLĂRAȘI DIVIN S.R.L., MD	3/2022	
45	049465	12.01.2022	37504	27.10.2022	29	TRITEAC Alexandru, MD	3/2022	
46	048876	07.10.2021	37505	28.10.2022	33	DOMENIILE SPEIA PRIM S.R.L., MD	12/2021	
47	049017	29.10.2021	37506	27.10.2022	29,30,31,32	ASCOMIX S.R.L., MD	1/2022	1/2023
48	049693	24.02.2022	37507	27.10.2022	35,44	STEPANOVA Svetlana, MD	4/2022	1/2023
49	049715	02.03.2022	37508	27.10.2022	09,39,42	BasInvest-Prim S.R.L., MD	4/2022	
50	048009	26.04.2021	37509	30.10.2022	37	KIA CORPORATION, KR	7/2021	1/2023
51	049123	15.11.2021	37510	30.10.2022	28,38	NGM COMPANY S.R.L., MD	2/2022	1/2023
52	049125	15.11.2021	37511	30.10.2022	16,28,35,38,41	NGM COMPANY S.R.L., MD	2/2022	1/2023
53	049126	15.11.2021	37512	30.10.2022	16,28,35,38,41	NGM COMPANY S.R.L., MD	2/2022	1/2023
54	049127	15.11.2021	37513	30.10.2022	16,28,35,38,41	NGM COMPANY S.R.L., MD	2/2022	1/2023
55	049232	11.10.2021	37514	30.10.2022	35,36	TUZLUCOV Stanislav, MD	4/2022	1/2023
56	049408	29.12.2021	37515	30.10.2022	30,43	PREMIUM FOOD S.R.L., MD	2/2022	1/2023
57	049438	10.01.2022	37516	30.10.2022	08,11,14,16,21,24,35	TRENDY GROUP S.R.L., MD	3/2022	1/2023
58	049463	11.01.2022	37517	30.10.2022	16,41	DOBZEU Doina, MD	3/2022	
59	049409	29.12.2021	37518	31.10.2022	42	CERTIFICAT-ECO S.R.L., MD	2/2022	1/2023
60	049365	21.12.2021	37519	31.10.2022	03,05,16	The Procter & Gamble Company, US	3/2022	
61	049525	24.01.2022	37520	01.11.2022	06,16,35,42	NLMK INTERNATIONAL B.V., NL	4/2022	
62	049519	24.01.2022	37521	02.11.2022	35,37	PRODAN Ruslan, MD	3/2022	
63	049270	02.12.2021	37522	02.11.2022	34	British American Tobacco (Brands) Limited, GB	3/2022	
64	049481	18.01.2022	37523	02.11.2022	01,16	SIDELA S.A., UY	4/2022	
65	049490	21.01.2022	37524	04.11.2022	41	STEPANIUC Ecaterina, MD CURBET Valentina, MD	3/2022	
66	049583	04.02.2022	37525	03.11.2022	05,09,35	OPTICA FELICIA S.R.L., MD	4/2022	1/2023
67	048091	14.05.2021	37526	05.11.2022	35,38,42	CLICK EXPERT S.R.L., MD	8/2021	1/2023
68	048306	25.06.2021	37527	05.11.2022	30,35,43	VIERU Inesa, MD	10/2021	1/2023
69	049471	14.01.2022	37528	05.11.2022	05	GM Pharmaceuticals LTD, GE	3/2022	1/2023
70	049717	03.03.2022	37529	05.11.2022	34,35	TUTUN-PREMIUM S.R.L., MD	4/2022	
71	049718	03.03.2022	37530	05.11.2022	03,05,10,28,29,30,32,40,41,44	DOCTOR COROPCEANU S.R.L., MD	4/2022	

1	2	3	4	5	6	7	8	9
72	049719	03.03.2022	37531	05.11.2022	38	MY MEDIA MOTION GROUP S.R.L., MD	4/2022	
73	049725	02.03.2022	37532	05.11.2022	30	BOIAR GRUP S.R.L., MD	4/2022	
74	049678	22.02.2022	37533	07.11.2022	20,28,35,40	CERNOUȚAN Elena, MD	4/2022	
75	048504	26.07.2021	37534	07.11.2022	41,43	MOLDELECOM S.A., MD	10/2021	
76	049626	10.02.2022	37535	07.11.2022	42	Agencia de Guvernare Electronica, institutie publica, MD	4/2022	
77	049662	18.02.2022	37536	07.11.2022	35,41	MGM S.R.L., firma de productie si comerț, MD	4/2022	
78	049663	21.02.2022	37537	07.11.2022	34	SCURTU Cristian, MD	4/2022	
79	049727	03.03.2022	37538	07.11.2022	43	ACCOR, FR	4/2022	
80	049867	01.04.2022	37539	07.11.2022	05	BASF SE, DE	5/2022	
81	048317	22.06.2021	37540	07.11.2022	35,39,41,42,43	ILISTUR S.R.L., societate comerciala, MD	9/2021	1/2023
82	049560	28.01.2022	37541	07.11.2022	14,18,25,43	MANTALUȚA Valentina, MD	3/2022	
83	048974	20.10.2021	37542	08.11.2022	39,43,44	FRĂȘINEANU Doina, MD	2/2022	1/2023
84	049324	13.12.2021	37543	07.11.2022	43	PALADI Vitalie, MD	3/2022	
85	049397	29.12.2021	37544	07.11.2022	16,17	MEȘINĂ Victor, MD	3/2022	
86	049398	29.12.2021	37545	07.11.2022	03,05	AGACHI Elena, MD	3/2022	
87	049400	29.12.2021	37546	07.11.2022	29,30	CONDURACHE Grigore, RO	3/2022	
88	049284	06.12.2021	37547	07.11.2022	35	MEDIA SHOW GRUP S.R.L., MD	4/2022	
89	049869	01.04.2022	37548	08.11.2022	35,36,37	IONAȘ Roman, MD	5/2022	
90	047465	05.02.2021	37549	09.11.2022	35,39,43	BRODEȚCHI Ion, MD	4/2021	1/2023
91	048280	11.06.2021	37551	11.11.2022	03,05	Unilever Global IP Limited, GB	9/2021	
92	049616	08.02.2022	37552	11.11.2022	05	Ecomed Limited Liability Company, RU	4/2022	
93	049651	15.02.2022	37553	11.11.2022	25,35,39,41,43,44	CALINA LTD S.R.L., MD	4/2022	
94	049866	01.04.2022	37554	11.11.2022	05	BASF SE, DE	5/2022	
95	049350	16.12.2021	37555	10.11.2022	05	Dr. Reddy's Laboratories Ltd., IN	3/2022	
96	049008	25.10.2021	37556	11.11.2022	34	Shenzhen Han Qing Da Technology Co., Ltd., CN	2/2022	
97	049641	15.02.2022	37557	12.11.2022	16,35,41,42,44	BURUIANĂ Gheorghe, MD	4/2022	
98	049859	31.03.2022	37558	12.11.2022	14,35,36	AUREOLA & LOMBARD S.R.L., MD	5/2022	
99	049601	08.02.2022	37559	13.11.2022	43	CIALCRIS S.R.L., societate comerciala, MD	4/2022	
100	049602	08.02.2022	37560	13.11.2022	43	CIALCRIS S.R.L., societate comerciala, MD	4/2022	
101	049605	01.02.2022	37561	13.11.2022	35	BLÎNDÎ Rodion, MD	4/2022	
102	049637	15.02.2022	37562	13.11.2022	35,38,41	VLOȘCINSCHI Andrei, MD	4/2022	
103	049650	10.02.2022	37563	13.11.2022	44	CAZACU Igor, MD	4/2022	
104	049753	09.03.2022	37564	13.11.2022	33	REAL-PRODUS S.R.L., societate comerciala, MD	4/2022	
105	049754	09.03.2022	37565	13.11.2022	33	REAL-PRODUS S.R.L., societate comerciala, MD	4/2022	
106	049756	09.03.2022	37566	13.11.2022	32	EFES VITANTA MOLDOVA BREWERY S.A., întreprindere mixta, MD	4/2022	
107	048370	28.06.2021	37567	11.11.2022	03,05,21	Obschestvo s ogranitshennoy otvetstvennostiu „WDS”, RU	3/2022	
108	049374	23.12.2021	37568	14.11.2022	34	Gallaher Limited, GB	3/2022	
109	049487	14.01.2022	37569	11.11.2022	41	OLĂRIȚĂ Alina, MD	3/2022	
110	049523	24.01.2022	37570	14.11.2022	01	Innospec Limited, GB	4/2022	
111	049597	04.02.2022	37571	14.11.2022	17,22,35,40	BIOLINPACK S.R.L., MD	4/2022	



1	2	3	4	5	6	7	8	9
112	049614	08.02.2022	37572	14.11.2022	35,41	JOSAN ZINAIDA S.R.L., MD	4/2022	
113	047427	01.02.2021	37573	15.11.2022	25,35	ABASOV Andjela, MD	4/2021	1/2023
114	048584	16.08.2021	37574	15.11.2022	09,11,28	CEPOI Victor, MD	12/2021	1/2023
115	049492	19.01.2022	37575	15.11.2022	36	TOMȘA Mihail, MD	3/2022	
116	049101	09.11.2021	37576	15.11.2022	09,35	SIGAL Mihail, MD	1/2022	1/2023
117	049618	10.02.2022	37577	17.11.2022	35,37	ANDRIEȘ Alexandru, MD	4/2022	
118	049237	23.11.2021	37578	18.11.2022	33	CĂLĂRAȘI DIVIN S.R.L., MD	1/2022	1/2023
119	049599	08.02.2022	37579	19.11.2022	31,35,41,45	CIALCRIS S.R.L., societate comercială, MD	4/2022	1/2023
120	049600	08.02.2022	37580	19.11.2022	43	CIALCRIS S.R.L., societate comercială, MD	4/2022	1/2023
121	048893	05.10.2021	37581	19.11.2022	37,42	MARȚINIUC Dumitru, MD	12/2021	1/2023
122	049549	20.01.2022	37582	18.11.2022	32,33	PAN-ALKO S.R.L., MD	3/2022	
123	049537	25.01.2022	37583	18.11.2022	05,30	M/S LEAF FIBERS PRIVATE LIMITED, IN	3/2022	
124	049538	25.01.2022	37584	18.11.2022	05,30	M/S LEAF FIBERS PRIVATE LIMITED, IN	3/2022	
125	049568	01.02.2022	37585	18.11.2022	06,11,20	AIB-GROUP S.R.L., MD	4/2022	
126	049665	15.02.2022	37586	18.11.2022	02,03,17,24,25,26,35,39,43	DIVALCONI S.R.L., societate comercială, MD	4/2022	
127	049775	16.03.2022	37587	21.11.2022	35,41	DUBCIUC Vitalii, MD	5/2022	
128	049779	16.03.2022	37588	21.11.2022	33,35	VINĂRIA PURCARI S.R.L., întreprindere mixtă, MD	5/2022	
129	049787	15.03.2022	37589	21.11.2022	30,35	BUCURIA S.A., MD	5/2022	
130	049841	22.03.2022	37590	21.11.2022	33	VINĂRIA BOSTAVAN S.R.L., întreprindere mixtă, MD	5/2022	
131	049844	28.03.2022	37591	21.11.2022	05	T.P.I. - PHARM S.R.L., MD	5/2022	
132	049845	28.03.2022	37592	21.11.2022	05	T.P.I. - PHARM S.R.L., MD	5/2022	
133	049855	24.03.2022	37593	21.11.2022	33	SCUTELNIC Valerian, MD	5/2022	
134	049425	06.01.2022	37666	15.09.2022	38,42	TRABIA S.R.L., MD	3/2022	

## Lista mărcilor reînnoite

Se publică următoarele date: numărul curent, numărul înregistrării reînnoite, data expirării termenului de reînnoire, clasele conform CIPS, titularul și adresa, codul țării conform normei ST.3 OMPI, numerele BOPI în care au fost publicate cererea de înregistrare a mărcii și marca înregistrată

Nr. crt.	(116) Nr. înregistrării reînnoite	(186) Data expirării reînnoirii	(511) Clase	(730) Titular și adresă, cod ST.3 OMPI	(441/442) Nr. BOPI	(450) Nr. BOPI
1	2	3	4	5	6	7
1	2R 9580	19.11.2032	09,35,36,39	United Parcel Service of America, Inc., US 55 Glenlake Parkway, NE, Atlanta, Georgia 30328, Statele Unite ale Americii	2/2003	7/2003
2	2R 9634	23.05.2032	30,35,43	COMAN Olga, MD Str. Ion Neculce nr. 57, ap. 22, MD-2064, Chișinău, Republica Moldova	3/2003	8/2003
3	2R 9949	28.08.2032	03,08,26	Wella Operations US LLC, US 4500 Park Granada, Suite 100, Calabasas, CA 91302, Statele Unite ale Americii	7/2003	12/2003
4	2R 9962	23.07.2032	31	MONSANTO TECHNOLOGY LLC, companie cu răspundere limitată organizată și existentă conform legilor statului Delaware, US 800 North Lindbergh Boulevard, St. Louis, Missouri, Statele Unite ale Americii	6/2003	12/2003

1	2	3	4	5	6	7
5	2R 10013	07.08.2032	34	Netco United Pte. Ltd., SG 120 Lower Delta Road, 15-10 Cendex Centre, Singapore, 169208, Singapore	8/2003	1/2004
6	2R 10071	29.07.2032	33	KVINT, societate pe acțiuni de tip închis, fabri- că de vinuri și coniacuri din Tiraspol, MD Str. Lenin nr. 38, MD-3300, Tiraspol, Republica Moldova	9/2003	2/2004
7	2R 10105	11.03.2033	05	NORDMARK PHARMA GMBH, DE Pinnauallee 4, 25436 Uetersen, Germania	9/2003	2/2004
8	2R 10175	11.09.2032	32,43	WARSTEINER BRAUEREI HAUS CRAMER KG, DE Domring, 59581 Warstein, Germania	10/2003	3/2004
9	2R 10176	11.09.2032	32,43	WARSTEINER BRAUEREI HAUS CRAMER KG, DE Domring, 59581 Warstein, Germania	10/2003	3/2004
10	2R 10216	03.10.2032	03,05,16,21, 35,39	VION-IMPEX S.R.L., firmă, MD Str. București nr. 91/1, MD-2012, Chișinău, Republica Moldova	10/2003	3/2004
11	2R 10258	15.10.2032	33	WINE-TRADEMARKS S.R.L., MD Str. Andrei Lupan nr. 4, ap. 2, MD-2059, Chișinău, Republica Moldova	10/2003	3/2004
12	2R 10259	15.10.2032	33	WINE-TRADEMARKS S.R.L., MD Str. Andrei Lupan nr. 4, ap. 2, MD-2059, Chișinău, Republica Moldova	10/2003	3/2004
13	2R 10278	18.11.2032	29,30	GordinCom S.R.L., MD Str. Nicolai Dimo nr. 1, bloc 1, of. 1, MD-2068, Chișinău, Republica Moldova	10/2003	4/2004
14	2R 10343	31.12.2032	30	NEFIS S.R.L., MD Calea Moșilor nr. 15, MD-2024, Chișinău, Republica Moldova	10/2003	4/2004
15	2R 10361	14.11.2032	34	Union Tobacco & Cigarettes Industries Co., JO P.O. Box 851015, Amman 11185, Iordania	10/2003	4/2004
16	2R 10369	03.12.2032	29,30	CHIPITA GLOBAL S.A., GR 12 km National Road Athens - Lamia, GR-144 52, Metamorphosis, Attica, Grecia	10/2003	4/2004
17	2R 10382	19.11.2032	16	KIMBERLY-CLARK WORLDWIDE, INC., US NEENAH, Wisconsin 54956, Statele Unite ale Americii	10/2003	4/2004
18	2R 10386	15.10.2032	05	OTSUKA PHARMACEUTICAL CO., LTD., a Japanese company, JP 2-9 Kanda Tsukasa-cho, Chiyoda-Ku, Tokyo 101-8535, Japonia	10/2003	4/2004
19	2R 10498	07.08.2032	33	MIGDAL-P S.A., MD Str. Al. Vlahuță nr. 9A, ap. 2, MD-2005, Chișinău, Republica Moldova	11/2003	5/2004
20	2R 10529	22.11.2032	11	Tyco Fire & Security GmbH, CH Victor von Bruns-Strasse 21, 8212 Neuhausen am Rheinfall, Elveția	11/2003	5/2004
21	2R 10596	31.12.2032	30	NEFIS S.R.L., MD Calea Moșilor nr. 15, MD-2024, Chișinău, Republica Moldova	11/2003	6/2004
22	2R 10597	31.12.2032	30	NEFIS S.R.L., MD Calea Moșilor nr. 15, MD-2024, Chișinău, Republica Moldova	11/2003	6/2004
23	2R 10598	31.12.2032	30	NEFIS S.R.L., MD Calea Moșilor nr. 15, MD-2024, Chișinău, Republica Moldova	11/2003	6/2004
24	2R 10749	02.10.2032	33,35,42,43, 44	NISENBOIM Alexandru, MD Bd. Moscova nr. 15, bl. 1, ap. 64, MD-2068, Chișinău, Republica Moldova MARTÎNOV Vladimir, MD Str. V. Belinski nr. 20, MD-2008, Chișinău, Republica Moldova	12/2003	7/2004

1	2	3	4	5	6	7
25	2R 10891	05.09.2032	09,35,37,42	BearingPoint IP Holding B.V., NL De entree 89, 1101 BH Amsterdam, Olanda	11/2003	8/2004
26	2R 11025	16.09.2032	32,43	GHEORGHÎȚA Ana-Lucia, MD Str. Milescu-Spătarul nr. 11, bl. 10, ap. 47, MD-2075, Chișinău, Republica Moldova	10/2003	9/2004
27	2R 11486	24.01.2033	06,19,37,39	BRAVO-PROFIL S.R.L., MD Str. Codrilor nr. 12, MD-2051, Chișinău, Republica Moldova	5/2004	12/2004
28	2R 13347	04.12.2032	39	AIR MOLDOVA S.R.L., companie aeriană, MD Str. Aeroport, MD-2026, Chișinău, Republica Moldova	5/2004	3/2006
29	R 23605	02.01.2032	30,32	DP Beverages Unlimited Company, IE Southgate, Dublin Road, Drogheda, County Meath, A92 YK7W, Irlanda	4/2012	3/2013
30	R 23893	26.06.2032	33	DEVELOPMENT-GROUP S.R.L., întreprinde- re cu capital străin, MD Str. Industrială nr. 40, MD-2023, Chișinău, Republica Moldova	8/2012	6/2013
31	R 24185	06.09.2032	16,28,29,30, 38,41,43,44	EURO-ALCO S.R.L., MD Str. Bucuriei nr. 20, MD-2004, Chișinău, Republica Moldova	10/2012	8/2013
32	R 24195	25.07.2032	12	COMPAGNIE GENERALE DES ETABLISSE- MENTS MICHELIN, FR 23, Place des Carmes-Déchaux, 63000 CLERMONT-FERRAND, Franța	10/2012	8/2013
33	R 24200	22.08.2032	05	MONSANTO TECHNOLOGY LLC, a Delaware Limited Liability Company, US 800 North Lindbergh Boulevard, St. Louis, Missouri, Statele Unite ale Americii	10/2012	8/2013
34	R 24201	22.08.2032	05	MONSANTO TECHNOLOGY LLC, a Delaware Limited Liability Company, US 800 North Lindbergh Boulevard, St. Louis, Missouri, Statele Unite ale Americii	10/2012	8/2013
35	R 24269	15.08.2032	16,29,30,31, 32,33,35,36, 39,41,43,44, 45	NISENBOIM Alexandru, MD Bd. Moscova nr. 15, bl. 1, ap. 64, MD-2068, Chișinău, Republica Moldova MARTÎNOV Vladimir, MD Str. V. Belinski nr. 20, MD-2008, Chișinău, Republica Moldova	12/2012	9/2013
36	R 24351	23.10.2032	36	O.C.N. Î.C.S. „EXPRESS LEASING & MI- CROCREDIT” S.R.L., MD Bd. Moscova nr. 20, MD-2045, Chișinău, Republica Moldova	12/2012	9/2013
37	R 24369	16.10.2032	05	FARMINA S.R.L., întreprindere cu capital stră- in, MD Str. Ciocana nr. 8, bloc 1, MD-2044, Chișinău, Republica Moldova	1/2013	10/2013
38	R 24391	06.08.2032	12,37	BEIBEN TRUCKS GROUP CO., LTD, CN No. 9 Binggong East Road, Equipment Manu- facturing Industry Park, Baotou City, Inner Mongolia Autonomous Region, China	11/2012	10/2013
39	R 24392	06.08.2032	12,37	BEIBEN TRUCKS GROUP CO., LTD, CN No. 9 Binggong East Road, Equipment Manu- facturing Industry Park, Baotou City, Inner Mongolia Autonomous Region, China	11/2012	10/2013
40	R 24393	06.08.2032	12,37	BEIBEN TRUCKS GROUP CO., LTD, CN No. 9 Binggong East Road, Equipment Manu- facturing Industry Park, Baotou City, Inner Mongolia Autonomous Region, China	11/2012	10/2013
41	R 24452	19.10.2032	39,43	ODEON TURİZM İŞLETMECİLİĞİ A.Ş., TR Harbiye Cumhuriyet Caddesi No:181, Efser Han K:6 D:7, ŞİŞLİ İSTANBUL, Turcia	1/2013	11/2013
42	R 24457	26.12.2031	30,32	DP Beverages Unlimited Company, IE Southgate, Dublin Road, Drogheda, County Meath, A92 YK7W, Irlanda	4/2012	11/2013

1	2	3	4	5	6	7
43	R 24458	26.12.2031	30,32	DP Beverages Unlimited Company, IE Southgate, Dublin Road, Drogheda, County Meath, A92 YK7W, Irlanda	4/2012	11/2013
44	R 24463	13.11.2032	07,12,16,35,36,37,39,41,42,43	VISAN Sergiu, MD Str-la Avicena nr. 12, bloc 1, MD-2025, Chişinău, Republica Moldova	1/2013	11/2013
45	R 24464	13.09.2032	32	RENAISSANCE PERFECT S.R.L., MD Str. Chişinăului nr. 94/A, MD-2084, Cricova, Chişinău, Republica Moldova	2/2013	11/2013
46	R 24485	13.11.2032	35	Le Bridge Corporation Limited S.R.L., întreprindere cu capital străin, MD Str. Varniţa nr. 6, MD-2036, Chişinău, Republica Moldova	1/2013	11/2013
47	R 24510	18.10.2032	05	Société des Produits Nestlé S.A., CH 1800 Vevey, Elveţia	12/2012	11/2013
48	R 24514	02.10.2032	35,38,43	FUIOR Elena, MD Str. Florilor nr. 8, bloc 4, ap. 90, MD-2068, Chişinău, Republica Moldova	11/2012	11/2013
49	R 24523	09.10.2032	38	Fox Media LLC, a Delaware limited liability company, US 10201 West Pico Boulevard, Los Angeles, CA 90035, Statele Unite ale Americii	1/2013	11/2013
50	R 24525	12.11.2032	32	GUȚU Serghei, MD Str. Ion Neculce nr. 12/1, ap. 85, MD-2069, Chişinău, Republica Moldova	1/2013	11/2013
51	R 24554	25.10.2032	05	Glaxo Group Limited, GB 980 Great West Road, Brentford, Middlesex, TW8 9GS, England, Regatul Unit	1/2013	2/2014
52	R 24557	23.11.2032	35,38,41	PRO Digital S.R.L., întreprindere cu capital străin, MD Str. Petru Maior nr. 7, MD-2005, Chişinău, Republica Moldova	1/2013	11/2013
53	R 24565	16.10.2032	37	Astercon-Grup S.R.L., MD Str. Mihai Viteazul nr. 19/2, MD-2004, Chişinău, Republica Moldova	12/2012	12/2013
54	R 24600	29.11.2032	29,35,43	ISTRATI Victor, MD Str. 31 August nr. 43, MD-6526, Mereni, Anenii Noi, Republica Moldova	1/2013	12/2013
55	R 24605	30.11.2032	01,02,03,05,16,21,27,35	Общество с ограниченной ответственностью „Best Klin”, RU Proektiruemii proezd 251, korp. 2, Severnaia promzona ter., g. Vidnoe, Leninskii r-n, Moskovskaia obl., 142700, Federaţia Rusă	1/2013	12/2013
56	R 24624	09.10.2032	03	Mary Kay Inc., corporaţie din statul Delaware, US 16251 Dallas Parkway, Addison, Texas 75001, Statele Unite ale Americii	1/2013	12/2013
57	R 24629	12.09.2032	05	EUROFARMACO S.A., întreprindere cu capital străin, MD Şos. Chişinău-Hînceşti nr. 10, MD-6826, Socieni, Ialoveni, Republica Moldova	1/2013	12/2013
58	R 24639	18.12.2032	09	TAMRON CO., LTD., JP 1385, Hasunuma, Minuma-Ku, Saitama-Shi, Saitama-Ken, Japonia	2/2013	12/2013
59	R 24656	18.12.2032	05	Genzyme Corporation, US 50 Binney Street, Cambridge, Massachusetts 02142, Statele Unite ale Americii	2/2013	12/2013
60	R 24679	18.10.2032	03	Mary Kay Inc., corporaţie din statul Delaware, US 16251 Dallas Parkway, Addison, Texas 75001, Statele Unite ale Americii	1/2013	12/2013
61	R 24688	25.10.2032	05	Glaxo Group Limited, GB 980 Great West Road, Brentford, Middlesex, TW8 9GS, England, Regatul Unit	1/2013	2/2014
62	R 24694	21.12.2032	29	LACTALIS-ALBA S.R.L., companie, întreprindere cu capital străin, MD	2/2013	12/2013

				Str. Industrială nr. 10, MD-3401, Hîncești, Republica Moldova		
63	R 24695	21.12.2032	29	LACTALIS-ALBA S.R.L., companie, întreprindere cu capital străin, MD Str. Industrială nr. 10, MD-3401, Hîncești, Republica Moldova	2/2013	12/2013
64	R 24697	21.12.2032	29	LACTALIS-ALBA S.R.L., companie, întreprindere cu capital străin, MD Str. Industrială nr. 10, MD-3401, Hîncești, Republica Moldova	2/2013	12/2013
65	R 24702	21.12.2032	29	LACTALIS-ALBA S.R.L., companie, întreprindere cu capital străin, MD Str. Industrială nr. 10, MD-3401, Hîncești, Republica Moldova	2/2013	12/2013
66	R 24706	21.12.2032	29	LACTALIS-ALBA S.R.L., companie, întreprindere cu capital străin, MD Str. Industrială nr. 10, MD-3401, Hîncești, Republica Moldova	2/2013	12/2013
67	R 24707	12.10.2032	39	MERAJI Nicolai, MD Bd. Decebal nr. 80, ap. 10, MD-2038, Chișinău, Republica Moldova	12/2012	1/2014
68	R 24713	17.10.2032	03	Mary Kay Inc., corporație din statul Delaware, US 16251 Dallas Parkway, Addison, Texas 75001, Statele Unite ale Americii	2/2013	12/2013
69	R 24714	07.12.2032	25,35	The B.V.D. Licensing Corporation, US One Fruit of the Loom Drive, P.O. Box 90015, Bowling Green, Kentucky 42102-9015, Statele Unite ale Americii	2/2013	12/2013
70	R 24760	04.12.2032	03,25,33,35	CHEIAN Victor, MD Str-la G. Alexandrescu nr. 6, ap. 30, MD-2008, Chișinău, Republica Moldova	2/2013	1/2014
71	R 24805	19.09.2032	34	TUTUN-CTC S.A., MD Str. Ismail nr. 116, MD-2023, Chișinău, Republica Moldova	11/2012	1/2014
72	R 24808	04.12.2032	03	THE PROCTER & GAMBLE COMPANY, US One Procter & Gamble Plaza, Cincinnati, Ohio, Statele Unite ale Americii	2/2013	1/2014
73	R 24809	11.12.2032	03	THE PROCTER & GAMBLE COMPANY, US One Procter & Gamble Plaza, Cincinnati, Ohio, Statele Unite ale Americii	2/2013	1/2014
74	R 24819	21.11.2032	19,20,27	CLEAF S.p.A., IT Via Sant'Ambrogio, 18, I-20846 MACHERIO (MB), Italia	2/2013	1/2014
75	R 24821	14.11.2032	12	Sumitomo Rubber Industries, Ltd. (a corporation, organized and existing under the laws of Japan, Manufactures and Merchants), JP 6-9, Wakinohama-cho 3-chome, Chuo-ku Kobe-shi, Hyogo 651-0072, Japonia	3/2013	1/2014
76	R 24823	22.01.2033	39	Lamilas Prim S.R.L., MD Bd. Decebal nr. 89, ap. 127, MD-2038, Chișinău, Republica Moldova	4/2013	1/2014
77	R 24832	15.01.2033	07	Aktiebolaget Electrolux, SE SE-105 45 Stockholm, Suedia	3/2013	1/2014
78	R 24845	13.11.2032	05	Reprezentanța „World Medicine Ilac Sanayi Ve Ticaret Anonim Şirketi” S.A., MD Bd. Grigore Vieru nr. 27, MD-2005, Chișinău, Republica Moldova	1/2013	1/2014
79	R 24862	23.10.2032	30,35	ZUBENCO-V.N. S.R.L., societate comercială, MD Bd. Cuza-Vodă nr. 25/9, ap. 10, MD-2072, Chișinău, Republica Moldova	12/2012	2/2014
80	R 24875	31.01.2033	05	Pfizer Inc., US 235 East 42nd Street, New York, NY 10017, Statele Unite ale Americii	4/2013	2/2014

1	2	3	4	5	6	7
81	R 24876	31.01.2033	05	Pfizer Inc., US 235 East 42nd Street, New York, NY 10017, Statele Unite ale Americii	4/2013	2/2014
82	R 24896	20.11.2032	14,18,35	Henri Bendel, LLC, US 1740 Broadway, 7 <sup>th</sup> Floor, New York, New York 10019, Statele Unite ale Americii	3/2013	2/2014
83	R 24897	20.11.2032	03,18,25,35	Victoria's Secret Stores Brand Management, LLC, US Four Limited Parkway, Reynoldsburg, Ohio 43068, Statele Unite ale Americii	3/2013	2/2014
84	R 24905	17.05.2032	30	DOTCHIRNE PIDPRIEMSTVO „KONDI- TERSKA KORPORATZIA „ROSHEN””, UA 1 Nauky Avenue, building 1, UA - 03039, Kyiv, Ucraina	8/2012	2/2014
85	R 24948	04.10.2032	01,02,19	Glutolin Renovierungsprodukte GmbH, DE Im Schedetal 1, 34346 Hann. Münden, Ger- mania	11/2012	2/2014
86	R 24950	14.11.2032	03,35	Bath & Body Works Brand Management Inc., US Seven Limited Parkway, Reynoldsburg, Ohio 43068, Statele Unite ale Americii	3/2013	2/2014
87	R 24951	28.11.2032	09,35,41	COJOCARU Andrian, MD Str. M. Sadoveanu nr. 2, bloc 1, ap. 84, MD-2044, Republica Moldova	3/2013	2/2014
88	R 24953	19.11.2032	36	Transatlantic Holdings, Inc., US 18 <sup>th</sup> Floor, One Liberty Plaza, 165 Broadway, New York, New York 10006, Statele Unite ale Americii	3/2013	2/2014
89	R 24954	19.11.2032	36	Transatlantic Holdings, Inc., US 18 <sup>th</sup> Floor, One Liberty Plaza, 165 Broadway, New York, New York 10006, Statele Unite ale Americii	3/2013	2/2014
90	R 24955	05.11.2032	29,30,31	CEMORTAN Valerian, MD Str. Academiei nr. 8, bloc 2, ap. 26, MD-2028, Chişinău, Republica Moldova	3/2013	2/2014
91	R 24998	19.02.2033	12	FORD MOTOR COMPANY, US One American Road, Dearborn, Michigan 48126, Statele Unite ale Americii	5/2013	3/2014
92	R 25030	21.03.2033	12	Lesjöfors Automotive AB, SE Rådjursvägen 8, 35245 Växjö, Suedia	6/2013	3/2014
93	R 25055	26.11.2032	34	Rothmans of Pall Mall Limited, CH Route de France 17, Boncourt, 2926, Elveţia	4/2013	4/2014
94	R 25103	10.12.2032	30,33	The Absolut Company Aktiebolag, SE 117 97 Stockholm, Suedia	3/2013	3/2014
95	R 25109	04.02.2033	43	CONSTANTINOV Vadim, MD Str. Dnestrovski nr. 20, MD-3805, Comrat, UTA Găgăuzia, Republica Moldova	5/2013	4/2014
96	R 25126	05.04.2033	29,30	McDonald's Corporation, a corporation orga- nized and existing under the laws of the State of Delaware, US 110 N. Carpenter Street, Chicago, Illinois 60607, Statele Unite ale Americii	6/2013	4/2014
97	R 25163	12.04.2033	05	NORDMARK PHARMA GMBH, DE Pinnauallee 4, 25436 Uetersen, Germania	6/2013	4/2014
98	R 25189	22.05.2033	28	IMPULSE (QINGDAO) HEALTH TECH LTD, CN QINGDAO GARMENT INDUSTRIAL PARK, JIMO, QINGDAO, CHINA	7/2013	4/2014
99	R 25196	03.12.2032	29,30,32,35	„Azersun Holding” LLC, AZ Haydar Aliyev prosp. 90, Baku, AZ 1029, Azerbaidjan	2/2013	4/2014
100	R 25197	03.12.2032	30,35,39,43	„Azersun Holding” LLC, AZ Haydar Aliyev prosp. 90, Baku, AZ 1029, Azerbaidjan	2/2013	4/2014

1	2	3	4	5	6	7
101	R 25322	01.10.2032	29,35	MOLDRETAIL GROUP S.R.L., MD Șos. Muncești nr. 121, MD-2002, Chișinău, Republica Moldova	11/2012	6/2014
102	R 25348	28.11.2032	39,43	MERAJI Nicolai, MD Bd. Decebal nr. 80, ap. 10, MD-2038, Chișinău, Republica Moldova	5/2013	5/2014
103	R 25368	16.10.2032	29	B.S.A. INTERNATIONAL, BE 42 F Rue des Vétérinaires- 1070 Anderlecht, Belgia	12/2012	5/2014
104	R 25380	13.12.2032	03	THE PROCTER & GAMBLE COMPANY, US One Procter & Gamble Plaza, Cincinnati, Ohio, Statele Unite ale Americii	2/2013	5/2014
105	R 25388	30.11.2032	30	Wm. Wrigley Jr. Company, US 1132 West Blackhawk Street, Chicago, Illinois 60642, Statele Unite ale Americii	3/2013	5/2014
106	R 25403	26.04.2033	44	LUȘINA Ludmila, MD Str. Șestakova nr. 72, ap. 1, MD-3201, Bender, Republica Moldova	7/2013	5/2014
107	R 25518	16.10.2032	20	Sealy Technology LLC, US One Office Parkway, Trinity, North Carolina, USA 27370, Statele Unite ale Americii	2/2013	7/2014
108	R 25562	16.11.2032	18,25	Victoria's Secret Stores Brand Management, LLC, US Four Limited Parkway, Reynoldsburg, Ohio 43068, Statele Unite ale Americii	3/2013	7/2014
109	R 25653	15.11.2032	25	Victoria's Secret Stores Brand Management, LLC, US Four Limited Parkway, Reynoldsburg, Ohio 43068, Statele Unite ale Americii	3/2013	8/2014
110	R 25654	16.11.2032	03,18,25	Victoria's Secret Stores Brand Management, LLC, US Four Limited Parkway, Reynoldsburg, Ohio 43068, Statele Unite ale Americii	3/2013	9/2014
111	R 25682	19.09.2032	29,35	NIVALI-PROD S.R.L., combinat de carne, MD MD-4822, Dubăsarii Vechi, Criuleni, Republica Moldova	11/2012	8/2014
112	R 25691	06.09.2032	05,29,30,31, 43,44	EURO-ALCO S.R.L., MD Str. Bucureiei nr. 20, MD-2004, Chișinău, Republica Moldova	10/2012	8/2014
113	R 26225	28.09.2032	17,19	Joint Stock Company „TechnoNICOL”, RU 47 Gilyarovskogo Str., bld 5, 5th floor, office I, room 22, 129110, Moscow, Federația Rusă	11/2012	12/2014
114	R 26346	15.11.2032	03,35	Victoria's Secret Stores Brand Management, LLC, US Four Limited Parkway, Reynoldsburg, Ohio 43068, Statele Unite ale Americii	3/2013 3/2014	1/2015
115	R 26347	16.11.2032	03,35	Victoria's Secret Stores Brand Management, LLC, US Four Limited Parkway, Reynoldsburg, Ohio 43068, Statele Unite ale Americii	3/2013 3/2014	1/2015
116	R 26725	26.09.2032	41	Maharishi Vedic University Limited, MT 94 Triq IL-Vanilja, Zebbiegh, MGR 2253 Mgarr, Malta	6/2013	3/2015
117	R 26787	20.11.2032	03,18,25	Victoria's Secret Stores Brand Management, LLC, US Four Limited Parkway, Reynoldsburg, Ohio 43068, Statele Unite ale Americii	5/2013	4/2015

## IV

# Indicații geografice, denumiri de origine, specialități tradiționale garantate / Geographical indications, appellations of origin, traditional specialties guaranteed

**P**rotecția juridică a indicațiilor geografice, a denumirilor de origine și a specialităților tradiționale garantate pe teritoriul Republicii Moldova se asigură în temeiul înregistrării lor la AGEPI, în modul stabilit de Legea nr. 66/2008 privind protecția indicațiilor geografice, denumirilor de origine și specialităților tradiționale garantate, sau în baza tratatelor internaționale, inclusiv a acordurilor bilaterale, la care Republica Moldova este parte.

Înregistrarea denumirii de origine sau a indicației geografice generează apariția dreptului de utilizare a acestora. Denumirea de origine și indicația geografică înregistrate nu pot fi cesionate, licențiate și nu pot face obiectul unor drepturi reale.

Orice persoană fizică sau juridică din aria geografică corespunzătoare care produce și/sau prelucrează, și/sau prepară produse în conformitate cu prevederile caietului de sarcini pentru o denumire de origine protejată sau pentru o indicație geografică protejată poate depune la AGEPI o cerere privind acordarea dreptului de utilizare a acesteia.

În prezenta Secțiune se publică: datele privind cererile de înregistrare a indicațiilor geografice, denumirilor de origine, specialităților tradiționale garantate; indicațiile geografice, denumirile de origine și specialitățile tradiționale garantate cărora li s-a acordat protecție pe teritoriul Republicii Moldova; cererile privind acordarea dreptului de utilizare pentru o denumire de origine protejată sau pentru o indicație geografică protejată; datele privind acordarea dreptului de utilizare pentru o denumire de origine protejată sau pentru o indicație geografică protejată; datele privind reînnoirea dreptului de utilizare pentru o denumire de origine protejată sau pentru o indicație geografică protejată; listele indicațiilor geografice ale Uniunii Europene propuse spre protecție în Republica Moldova în baza Acordului între Republica Moldova și Uniunea Europeană privind protecția indicațiilor geografice ale produselor agricole și alimentare.

**L**egal protection of geographical indications, appellations of origin and traditional specialties guaranteed in the Republic of Moldova shall be afforded on the basis of registration with the AGEPI, as established by Law No. 66/2008 on the Protection of Geographical Indications, Appellations of Origin and Traditional Specialties Guaranteed, or under international treaties, including bilateral agreements, to which the Republic of Moldova is party.

Registration of an appellation of origin or a geographical indication generates the right to use thereof. A registered appellation of origin or a geographical indication may not be assigned, licensed and it may not form a subject matter of any real rights.



Any natural or legal person from the respective geographical area, who produces and/or processes and/or prepares products conforming to the specification for a protected appellation of origin or protected geographical indication, shall be entitled to apply to AGEPI, seeking to be granted the right to use it.

In this Section shall be published: data on applications for registration of geographical indications, appellations of origin, traditional specialties guaranteed; geographical indications, appellations of origin and traditional specialties guaranteed that have been granted protection in the Republic of Moldova; requests for grant of the right to use a protected appellation of origin or a protected geographical indication; data on grant of the right to use a protected appellation of origin or a protected geographical indication; data on renewal of the right to use a protected appellation of origin or a protected geographical indication; the Lists of Geographical Indications of the European Union proposed for protection in the Republic of Moldova on the bases of the Agreement between the Government of the Republic of Moldova and the European Union on the Protection of Geographical Indications for Agricultural Products and Foodstuffs.

**Indicații geografice, denumiri de origine, specialități  
tradiționale garantate pentru care este solicitată  
protecție pe teritoriul Republicii Moldova /  
Geographical indications, appellations of origin,  
traditional specialties guaranteed for which  
protection is sought in the Republic of Moldova**

În conformitate cu Legea nr. 66/2008 privind protecția indicațiilor geografice, denumirilor de origine și specialităților tradiționale garantate cererea de înregistrare a unei denumiri de origine, a unei indicații geografice sau a unei specialități tradiționale garantate se depune la AGEPI.

În termen de 3 luni de la data publicării cererii depuse în conformitate cu Legea nr. 66/2008 orice persoană care are un interes legitim este în drept să formuleze o opoziție împotriva acordării protecției / dreptului de utilizare, după caz. Opoziția argumentată va fi prezentată în scris la AGEPI, fiind însoțită de dovada achitării taxei stabilite.

In accordance with Law no. 66/2008 on the Protection of Geographical Indications, Appellations of Origin and Traditional Specialties Guaranteed the application for registration of an appellation of origin, a geographical indication or a traditional specialty guaranteed shall be filed with AGEPI.

Within three months from the date of publication of the application filed in accordance with Law no. 66/2008 any person having a legitimate interest is entitled to file an opposition against the grant of protection / right of use, where appropriate. The reasoned opposition shall be filed in writing with AGEPI, accompanied by the proof of payment of the prescribed fee.

## Cereri de înregistrare a specialităților tradiționale garantate

Numărul de depozit **STG-002**

Data de depozit 09.11.2022

### Solicitant

**Asociația Obștească „Nistrul de Jos - Meleag Natal”, MD**

Str. Ștefan cel Mare nr. 94, MD-4239,  
Tudora, Ștefan Vodă, Republica Moldova

### Denumirea produsului

## Plăcinta miresei

### Clasa/produsul

NCL(11-2022)

**30** - plăcinte.

### Descrierea produsului

„Plăcinta miresei” are un gust natural fin, conferit de combinația din amestecul de aluat copt și umplutură obținută din brânză de vaci îmbinată cu ou, zahar și sare, având o consistență fină, moale, stratificată, cu umplutură densă ce se ține bine în aluat. De obicei „Plăcinta miresei” este coaptă în cuptor tradițional, dar se permite și în cuptor electric. Poate fi asortată cu smântână, iaurt natural sau cu iaurt cu fructe, lapte acru, chișleag sau cu băuturi nealcoolice reci.

### Caracteristici organoleptice

<b>Preparat</b>	<b>„Plăcinta miresei”</b>
<b>Aspectul exterior:</b>	Articolele întregi de formă rotundă, bine coapte, cu crustă fină. Pot fi tăiate pe diagonală în mai multe porții (4-6 porții). La tăietură se observă 6 straturi de aluat, iar marginile cu o crustă din aluat cu o înălțime de 3-5 cm, ce își păstrează forma tăvilor gofrate.
<b>După suprafață:</b>	Suprafața rămâne lucioasă, fără crăpături, încrețituri, adâncituri, presărată puțin cu zahăr.
<b>După culoare:</b>	Suprafața și baza uniformă, rumenă de la auriu până la maro-deschis. În secțiune miezul și umplutura din brânză alb-gălbuie.
<b>După gust:</b>	Gustul e plăcut, specific aluatului copt, crusta suprafeței e puțin dulce, iar umplutura cu gustul de amestec din brânză și ou, se simt nuanțe ușoare de ulei și unt.
<b>După miros:</b>	Mirosul e plăcut, specific aluatului copt și umpluturii folosite, se simte ușor prezența amestecului de ulei și unt.
<b>Textura:</b>	Consistența fină, moale, stratificată, umplutura densă, se ține bine în aluat.
<b>Nu se admit:</b>	Gust și miros străin, impurități organoleptice perceptibile, inclusiv de ingrediente arse sau crude. Aspect uleios.

### Caracteristici fizico-chimice

De obicei are formă rotundă obținută în urma coacerii într-o tavă de formă respectivă cu margini încrețite sau gofrate. Plăcinta se prepară dintr-un aluat suficient de vârtos, dar și elastic, care bine se întinde pe o suprafață pregătită, după coacere este tare, dar și crocantă în același timp. Umiditatea la coacere dispare din aluat, rămâne puțin umedă în interior datorită umpluturii, care conține brânză de vaci, densitatea preparatului este una medie, culoarea aluatului (albă) până la coacere și de la auriu până la maro-deschis după coacere.

### Lista autorităților competente sau a organismelor abilitate să verifice respectarea prevederilor caietului de sarcini

Organismul de Inspecție și Certificare din cadrul Î.S. „Centrul de Metrologie Aplicată și Certificare”, MD Str. E. Coca nr. 28, MD-2064, Chișinău, Republica Moldova

### Referințe privind publicarea caietului de sarcini

<http://www.db.agepi.md/GeogrIndications/Details.aspx?id=3840&cs=2&domain=3>

Numărul de depozit **STG-003**

Data de depozit 09.11.2022

### Solicitant

**Asociația Obștească „Nistrul de Jos - Meleag Natal”, MD**

Str. Ștefan cel Mare nr. 94,  
MD-4239, Tudora, Ștefan Vodă, Republica Moldova

### Denumirea produsului

## Ghițman

### Clasa/produsul

NCL(11-2022)

**30** - plăcinte.

### Descrierea produsului

„Ghițman” are un gust natural fin, conferit de combinația din amestecul de aluat dospit copt și umplutură obținută din cartof tăiat cubulețe mărunte, jumări din carne de porc, ceapă și sare, având o consistență fină, poroasă, cu umplutură ce se ține bine în aluat. Mirosul și aroma sunt plăcute, specifice combinației de cartof copt cu jumări și ceapă. De obicei ghițmanul este copt în cuptor, dar se permite să fie și prăjit pe cuptor sau aragaz. Poate fi asortat cu smântână, iaurt natural, lapte acru, chișleag sau servit cu compot de fructe.

*Caracteristici organoleptice*

**Preparat** „Ghițman”  
**Aspectul exterior:** Articolele de formă luntrișoară (semilună, opincă) suprafața lucioasă, își păstrează forma, fără crăpături, bine coaptă, cu crustă fină, la mijloc de-a lungul suprafeței o dungă a lipiturii parcă-i împletită.

**După suprafață:** Suprafața are o crustă uniformă, fără crăpături, încrețituri, adâncituri. La scoatere din cuptor se unge cu apă apoi se acoperă pentru scurt timp pentru a se „înmuia puțin”.

**După culoare:** La suprafața rumenă de la auriu spre maro-deschis, uniform. În secțiune miezul alb-gălbui, umplutura culoare crem.

**După gust:** Gust specific de aluat dospit, cartofi cu jumări și ceapă. Potrivit de sărat și pipărat.

**După miros:** Miros specific de aluat dospit, cartofi cu jumări și ceapă.

**Textura:** Consistență fină, poroasă, miezul și umplutura moale, umplutura se ține bine de aluat. Coaja puțin crocantă.

**Nu se admit:** Gust și miros străin, impurități organoleptice perceptibile, inclusiv de ingrediente arse sau crude. Aspect uleios.

*Caracteristici fizico-chimice*

Consistența preparatului rezultă din faptul că se prepară dintr-un aluat vârtos dospit, elastic, care se întinde bine, după coacere este poros în interior, dar cu suprafața puțin crocantă în același timp. Umiditatea la coacere dispare din aluat, rămâne puțin umedă în interior datorită umpluturii, care conține cartof cu jumări și ceapă, densitatea preparatului este una medie, culoarea aluatului albă până la coacere și de la aurie până la maro-deschis după coacere.

**Lista autorităților competente sau a organismelor abilitate să verifice respectarea prevederilor caietului de sarcini**

Organismul de Inspecție și Certificare din cadrul Î.S. „Centrul de Metrologie Aplicată și Certificare”, MD Str. E. Coca nr. 28, MD-2064, Chișinău, Republica Moldova

**Referințe privind publicarea caietului de sarcini**

<http://www.db.agepi.md/GeogrIndications/Details.aspx?id=3841&cs=3&domain=3>

**Numărul de depozit** STG-004

**Data de depozit** 09.11.2022

**Solicitant**  
**Asociația Obștească „Nistrul de Jos - Meleag Natal”, MD**

Str. Ștefan cel Mare nr. 94,  
 MD-4239, Tudora, Ștefan Vodă, Republica Moldova

**Denumirea produsului**

## Rasol de șuvai

**Clasa/produsul**

NCL(11-2022)

**29** - supe.

**Descrierea produsului**

„Rasol de șuvai” are un gust natural plăcut, conferit de combinația din amestecul de pește șuvai din Nistru și legume, dulce-acrii pronunțat, potrivit de condimentat. După fierbere are aspectul exterior de bulion lichid străveziu roșietic presărat cu verdeață și care include, repartizate uniform, legume fierte ce își păstrează forma, peștele șuvai întreg. Culoarea legumelor fierte e naturală și a peștelui fiert natural. Mirosul și aroma sunt plăcute, specifice bulionului de pește cu legume și condimente.

*Caracteristici organoleptice*

**Preparat** „Rasol de șuvai”

**Aspectul exterior:** Servit în farfurie sau oliță, presărată cu verdeață tocată, peștele întreg, legumele tăiate uniform ce își păstrează forma.

Se servește la temperatura 75 - 85°C.

**După suprafață:** Suprafața bulionului e transparent roșu, cu stelute răzlețe de grăsime, în bulion sunt legumele tăiate uniform și peste șuvai întreg, verdeață tocată.

**După culoare:** Bulionul e transparent roșietic, la suprafață stelute răzlețe galbene sau oranj de grăsime. Culoarea legumelor e naturală, peștele are culoarea specifică peștelui fiert.

**După gust:** Gustul e plăcut de pește fiert, legume, moare de roșie dulce-acrii, potrivit de condimentat.

**După miros:** Mirosul specific de concentrat de pește, legume, moare de roșie și condimente, proaspete, apetisant, fără miros străin.

**Textura:** Produsele sunt pătrunse, moi, uniform repartizate în rasolul de șuvai, consistență puțin densă.

**Nu se admit:** Gust și miros străin, impurități organoleptice perceptibile, inclusiv de ingrediente arse sau crude.

Legume tăiate care nu își păstrează forma.

Peștii nu sunt preventiv decapitați și

eviscerați.  
Aspect prea roșietic, prea multă concentrație de suc de roșii.  
Insuficiență de moare și suc de roșii, abateri de la gramajul stabilit.

#### Caracteristici fizico-chimice

„Rasol de șuvai” este un preparat lichid, în care se combină prin fierbere legumele, peștele șuvai eviscerat, moare și suc de roșii, condimente și sare.

#### Lista autorităților competente sau a organismelor abilitate să verifice respectarea prevederilor caietului de sarcini

Organismul de Inspecție și Certificare din cadrul Î.S. „Centrul de Metrologie Aplicată și Certificare”, MD  
Str. E. Coca nr. 28, MD-2064, Chișinău, Republica Moldova

#### Referințe privind publicarea caietului de sarcini

<http://www.db.agepi.md/GeogrIndications/Details.aspx?id=3842&cs=4&domain=3>

Numărul de depozit **STG-005**

Data de depozit 09.11.2022

**Solicitant**  
**Asociația Obștească „Nistrul de Jos - Meleag Natal”, MD**  
Str. Ștefan cel Mare nr. 94,  
MD-4239, Tudora, Ștefan Vodă, Republica Moldova

#### Denumirea produsului

## Plachie de pește

**Clasa/produsul**  
NCL(11-2022)  
**29** - mâncăruri pe bază de pește.

#### Descrierea produsului

„Plachie de pește” are un gust natural plăcut, conferit de combinația din amestecul de pește (somon/știucă/crap) din Nistru și legume, potrivit de condimentat. Mirosul și aroma sunt plăcute, specifice legumelor înăbușite cu pește și zarzavaturi cu condimente.

#### Caracteristici organoleptice

**Preparat** „Plachie de pește”  
**Aspectul exterior:** Servită în farfurie plachia e presărată cu verdeață tocată. Peștele e întreg sau gălătuși ce își păstrează forma, e acoperit cu sosul format, legumele tăiate bare uniform ce își păstrează forma.

**După suprafață:** Sosul, peștele și legumele formează un compus ne omogen. În sos sunt legumele tăiate uniform și pește întreg sau bucăți, acoperite cu verdeață tocată.

**După culoare:** Sosul are o culoare roșietică spre portocaliu. Culoarea legumelor e naturală, peștele are culoarea specifică peștelui înăbușit în legume, de unde obține o nuanță roșietică sau portocaliu.

**După gust:** Gustul e plăcut de pește, legume înăbușite, potrivit de condimentat și sărat.

**După miros:** Mirosul specific de pește, legume înăbușite și condimente, apetisante, fără miros străin.

**Textura:** Produsele sunt pătrunse, moi, uniforme, suculente.

Sosul de legume are o densitate medie.

**Nu se admit:** Gust și miros străin, impurități organoleptice perceptibile, inclusiv de ingrediente arse sau crude, miros puternic de frunze de dafin. Legumele tăiate care nu își păstrează forma.

Peștii nu sunt preventiv eviscerați.

Aspect: legume prea uscate, fără lichid, arse.

#### Caracteristici fizico-chimice

„Plachie de pește” este un preparat combinat prin înăbușire din legume și pește (somon/știucă/crap) eviscerat, la care se adaugă suc de roșii, condimente și sare. După fierbere are aspectul exterior de sos de culoare roșietică spre portocaliu, presărat cu verdeață și care include peștele acoperit cu legumele înăbușite. Legumele înăbușite și peștele își păstrează forma. Culoarea legumelor înăbușite și a peștelui înăbușit sunt naturale. Gustul e plăcut de pește, legume, potrivit de condimentat. Mirosul și aroma sunt plăcute, specifice sosului de legume cu pește și condimente.

#### Lista autorităților competente sau a organismelor abilitate să verifice respectarea prevederilor caietului de sarcini

Organismul de Inspecție și Certificare din cadrul Î.S. „Centrul de Metrologie Aplicată și Certificare”, MD  
Str. E. Coca nr. 28, MD-2064, Chișinău, Republica Moldova

#### Referințe privind publicarea caietului de sarcini

<http://www.db.agepi.md/GeogrIndications/Details.aspx?id=3843&cs=5&domain=3>

Numărul de depozit **STG-006**

Data de depozit 09.11.2022

**Solicitant**  
**Asociația Obștească „Nistrul de Jos - Meleag Natal”,**  
**MD**

Str. Ștefan cel Mare nr. 94,  
MD-4239, Tudora, Ștefan Vodă, Republica Moldova

Denumirea produsului

## Borș cu burecheți

**Clasa/produsul**

NCL(11-2022)

29 - supe.

**Descrierea produsului**

„Borș cu burecheți” are un gust natural plăcut, conferit de combinarea gustului unui bulion de legume, burecheți preparați din carne de porc și aluat nedospit cu ouă, dulce-acriu pronunțat, obținut datorită prezenței sucului de roșii și borșului acru tradițional, potrivit de condimentat cu piper negru, frunze de dafin și verdeață proaspătă de pătrunjel. Culoarea legumelor fierte e naturală, iar a aluatului de burecheți este albă-cremă sau gălbuie. Mirosul și aroma sunt plăcute, specifice bulionului de carne cu legume și condimente.

*Caracteristici organoleptice*

**Preparat**

*Aspectul exterior:*

**„Borș cu burecheti”**

Servit în farfurie sau oliță, presărată cu verdeață tocată. Legumele tăiate uniform pai, cartofii bare sau căței care își păstrează forma. Burecheții sunt întregi, la care se vede umplutura prin părți, colțurile de aluat lipite peste umplutura câte două impare și câte două pare sub umplutura. Temperatura de servire recomandată este 70-75°C.

*După suprafață:*

Suprafața bulionului e transparentă, cu stelute răzlețe de grăsime, în bulion sunt legume tăiate uniform și burecheți, verdeață tocată.

*După culoare:*

Bulionul e transparent roșietic, la suprafață stelute răzlețe galbene sau oranj de grăsime. Culoarea legumelor - naturală, aluatului de burecheți - albă-cremă sau gălbuie.

*Textura:*

Produsele sunt pătrunse, moi, uniform repartizate în borșul cu burecheți. Lichidul borșului fără de făină cleisterizată ce putea fi încorporată în borș de pe suprafața paletii sau de pe burecheți.

*Nu se admit:*

Gust și miros străin, impurități organoleptice perceptibile, inclusiv de ingrediente crude, prea sărat, pipărat, prea iute, miros puternic de condimente.

Legumele tăiate care nu își păstrează forma.

Lichidul borșului cu boțuri de făină cleisterizată.

Burecheții nu sunt întregi, deformați.

Umplutura din alt tip de carne.

Aspect tulbur.

**Lista autorităților competente sau a organismelor abilitate să verifice respectarea prevederilor caietului de sarcini**

Organismul de Inspecție și Certificare din cadrul Î.S. „Centrul de Metrologie Aplicată și Certificare”, MD Str. E. Coca nr. 28, MD-2064, Chișinău, Republica Moldova

**Referințe privind publicarea caietului de sarcini**

<http://www.db.agepi.md/GeogrIndications/Details.aspx?id=3844&cs=6&domain=3>

# V

## Design industrial / Industrial design

**P**rotecția juridică a desenelor și modelelor industriale în Republica Moldova se asigură în modul stabilit de Legea nr. 161/2007 privind protecția desenelor și modelelor industriale.

Cererea de înregistrare a desenului sau modelului industrial se depune la AGEPI, personal sau prin reprezentant, de către persoana care dispune de dreptul asupra desenului sau modelului industrial. Cererea trebuie să conțină documentele prevăzute la art. 32(1), (2) din Lege.

În prezenta Secțiune se publică datele referitoare la cererile de înregistrare a DMI, în special datele bibliografice cu indicarea produsului și reprezentările DMI; datele privind DMI înregistrate; datele privind DMI reînnoite; datele privind DMI înregistrate și cele reînnoite în Republica Moldova conform Aranjamentului de la Haga.

Desenele și modelele industriale înregistrate și reînnoite conform Aranjamentului de la Haga, la care Republica Moldova este parte, se publică în Buletinul de Desene și Modele Internaționale ("Bulletin des dessins et modes internationaux / International Designs Bulletin / Boletín de Dibujos y Modelos Internacionales"). Buletinul include atât datele bibliografice în limbile franceză, engleză și spaniolă, cât și reproducerea desenelor și modelelor industriale înregistrate și este expus pe Internet pe site-ul OMPI, accesibil publicului. În BOPI se publică listele acestor desene și modele industriale înregistrate în Republica Moldova, aranjate în ordinea numerelor de înregistrare internațională și a claselor CIDMI, precum și ale celor reînnoite în Republica Moldova, aranjate în ordinea numerelor de înregistrare internațională.

Ponderea semantică a părții verbale ce se conține în desenele sau modelele industriale nu se protejează.

**L**egal protection of industrial designs in the Republic of Moldova is provided in the mode established by Law No. 161/2007 on the Protection of Industrial Designs.

The industrial design application shall be filed with the AGEPI, in person or through a representative, by the person to whom the right to the industrial design belongs. The application shall contain the documents provided for in Art. 32(1), (2) of the Law.

In this Section shall be published data on ID registration applications, especially bibliographic data indicating the product and ID representations; data on registered ID; data on renewed ID; data on ID registered and renewed in the Republic of Moldova under the Hague Agreement.

Industrial designs registered and renewed under the Hague Agreement, to which the Republic of Moldova is party, shall be published in the Bulletin des dessins et modes internationaux / International Designs Bulletin / Boletín de Dibujos y Modelos Internacionales. The Bulletin comprises both bibliographic data in French, English and Spanish and registered industrial design reproductions and is exposed over the Internet on the WIPO site, accessible to the public. In BOPI shall be published the lists of industrial designs registered in the Republic of Moldova, arranged in the order of international registration numbers and ICID classes, as well as of those renewed in the Republic of Moldova, arranged in the order of international registration numbers.

The semantic portion of the verbal part contained in the industrial designs is not protected.

**CODURILE INID PENTRU IDENTIFICAREA DATELOR BIBLIOGRAFICE  
REFERITOARE LA DESENE ȘI MODELE INDUSTRIALE, CONFORM NORMEI ST. 80 OMPI**

**LIST OF INID CODES CONCERNING BIBLIOGRAPHIC DATA RELATING  
TO INDUSTRIAL DESIGNS, ACCORDING TO WIPO STANDARD ST. 80**

- (11) Numărul certificatului**  
Number of the certificate
- (15) Data înregistrării**  
Date of the registration
- (18) Data prevăzută de expirare a termenului de valabilitate a înregistrării**  
Expected expiration date of the registration
- (20) Numărul desenului și modelului industrial**  
Number of the industrial design
- (21) Numărul de depozit**  
Number of the application
- (22) Data de depozit**  
Date of filing of the application
- (23) Data priorității de expunere**  
Date of the exhibition priority
- (28) Numărul de desene și modele industriale**  
Number of industrial designs
- (30) Date referitoare la prioritate conform Convenției de la Paris**  
Data relating to priority under the Paris Convention
- (31) Numărul cererii prioritare**  
Number of the priority application
- (32) Data de depozit a cererii prioritare**  
Date of filing of the priority application
- (33) Țara cererii prioritare, codul conform normei ST. 3 OMPI**  
Country of the priority application, code according to WIPO Standard ST. 3
- (43) Data publicării cererii de înregistrare a desenului și modelului industrial**  
Date of publication of the application for the registration of the industrial design
- (44) Data publicării hotărârii de înregistrare a desenului și modelului industrial**  
Date of publication of the decision on registration of the industrial design
- (45) Data publicării certificatului**  
Date of publication of the certificate
- (46) Data de expirare a termenului de amânare a publicării**  
Date of expiration of deferment
- (51) Clasificarea internațională a desenelor și modelelor industriale (clasa și subclasa Clasificării de la Locarno)**  
International Classification for Industrial Designs (classes and subclasses of the Locarno Classification)
- (54) Indicarea produsului**  
Designation of product
- (55) Reprezentarea desenului și modelului industrial**  
Reproduction of the industrial design
- (57) Culorile revendicate**  
Indication of colors claimed

- (62) Numărul cererii divizionare  
Number of the divisional application
- (71) Numele/denumirea și adresa solicitantului (solicitanților), codul țării conform normei ST. 3 OMPI  
Name and address of the applicant(s), code of the country according to WIPO Standard ST. 3
- (72) Numele autorului (autorilor), codul țării conform normei ST. 3 OMPI  
Name of the author(s), code of the country according to WIPO Standard ST. 3
- (73) Numele/denumirea și adresa titularului (titularilor), codul țării conform normei ST. 3 OMPI  
Name and address of the owner(s), code of the country according to WIPO Standard ST. 3
- (74) Numele mandatarului autorizat  
Name of the patent attorney
- (80) Datele de depozit internațional conform Aranjamentului de la Haga  
Data related to the international registration of industrial designs under the Hague Agreement

**CODURILE OMPI PENTRU CODIFICAREA TITLURILOR INFORMAȚIILOR  
REFERITOARE LA DESENE ȘI MODELE INDUSTRIALE, PUBLICATE  
ÎN BULETINUL OFICIAL DE PROPRIETATE INTELECTUALĂ CONFORM NORMEI ST. 17**

**WIPO CODES ON CODING OF HEADINGS OF ANNOUNCEMENTS CONCERNING  
INDUSTRIAL DESIGNS PUBLISHED IN THE OFFICIAL BULLETIN OF INTELLECTUAL  
PROPERTY IN ACCORDANCE WITH THE STANDARD ST. 17**

- BA1L** Cereri de înregistrare a desenelor și modelelor industriale publicate  
Applications for the registration of published industrial designs
- FF4L** Lista desenelor și modelelor industriale înregistrate  
List of registered industrial designs
- FF4L** Lista desenelor și modelelor industriale înregistrate, aranjate în ordinea numerelor de înregistrare (semestrial)  
List of registered industrial designs, grouped according to the numerical index (half-yearly)
- FF4L** Lista desenelor și modelelor industriale înregistrate, aranjate în ordinea claselor CIDMI (semestrial)  
List of registered industrial designs, grouped in accordance with the ICID classes (half-yearly)
- FA9L** Lista desenelor și modelelor industriale retrase  
List of withdrawn industrial designs
- FC4L** Lista desenelor și modelelor industriale respinse  
List of rejected industrial designs
- FG4L** Lista certificatelor de înregistrare a desenelor și modelelor industriale eliberate  
List of issued industrial design certificates
- FG4L** Lista desenelor și modelelor industriale înregistrate în Republica Moldova conform Aranjamentului de la Haga, aranjate în ordinea numerelor de înregistrare internațională (lunar, semestrial)  
List of industrial designs registered under the Hague Agreement, grouped in accordance with international numerical index (monthly, half-yearly)
- FG4L** Lista desenelor și modelelor industriale înregistrate în Republica Moldova conform Aranjamentului de la Haga, aranjate în ordinea claselor CIDMI (lunar, semestrial)  
List of industrial designs registered under the Hague Agreement, grouped in accordance with the ICID classes (monthly, half-yearly)



**ND4L** Lista desenelor și modelelor industriale reînnoite

List of renewed industrial designs

**ND4L** Lista desenelor și modelelor industriale reînnoite în Republica Moldova conform Aranjamentului de la Haga

List of industrial designs renewed under the Hague Agreement

**FC9L** Lista desenelor și modelelor industriale respinse în Republica Moldova conform Aranjamentului de la Haga, aranjate în ordinea numerelor de înregistrare internațională

List of industrial designs rejected in the Republic of Moldova according to the Hague Agreement, grouped in accordance with international numerical order

**MK4L** Lista certificatelor de înregistrare a desenelor și modelelor industriale al căror termen de valabilitate a expirat (inclusiv termenul de grație)

List of industrial design certificates the term of validity of which has expired (including the grace period)

**NF4L** Lista certificatelor de înregistrare a desenelor și modelelor industriale revalidate

List of revalidated industrial design certificates

## **BA1L Cereri de înregistrare a desenelor și modelelor industriale / Applications for registration of industrial designs**

**O**rice persoană interesată are dreptul să depună la AGEPI opoziții sau observații motivate împotriva înregistrării desenelor sau modelelor industriale în termen de 3 luni de la data publicării acestor cereri în BOPI, dacă este îndeplinită cel puțin una din condițiile prevăzute la art. 26(1) din Legea nr. 161/2007 privind protecția desenelor și modelelor industriale.

Cererile de înregistrare a desenelor/modelelor industriale se publică în BOPI în ordinea claselor conform Clasificării de la Locarno.

**A**ny person concerned may file with the AGEPI reasoned oppositions or observations against registration of industrial designs within 3 months following the date of publication of those applications in BOPI, if at least one of the conditions set forth in Art. 26(1) of the Law No. 161/2007 on the Protection of Industrial Designs has been met.

The applications for registration of the industrial designs shall be published in BOPI in the order of classes in accordance with the Locarno Classification.

(51) **LOC (13) Cl. 02-01**

(21) f 2022 0034

(22) 04.10.2022

(20) 3 (1, 4, 5)

(71)(72) BELOUS Nicolae, MD

MD-5219, Lazo, Drochia, Republica  
Moldova

(54) **Set de lenjerie, slip, sutien**

(55)



1



4



5

(51) **LOC (13) CI. 09-03**

(21) f 2022 0044

(22) 09.11.2022

(31) 009039928-0001; -0002

(32) 25.05.2022

(33) EM

(28) 2

(57) Culori revendicate: modelul 1 - alb, negru, roșu de diferite nuanțe, verde de diferite nuanțe, cafeniu de diferite nuanțe, galben de diferite nuanțe;

modelul 2 - alb, negru, roșu de diferite nuanțe, verde de diferite nuanțe, cafeniu de diferite nuanțe, galben de diferite nuanțe.

(71) Intersnack Group GmbH & Co. KG, DE  
Klaus-Bungert-Straße 8/8a 40468  
Düsseldorf, Germania

(74) LAZICOV Tatiana

(54) **Motive decorative pentru ambalaje**

(55)

**Remarcă: ponderea semantică a părții verbale nu se protejează**

1



2

(51) **LOC (13) CI. 12-08**

(21) f 2022 0036

(22) 13.10.2022

(28) 1

(71) BIROUL PRINCIPAL SPECIALIZAT DE  
PROIECTĂRI ÎN DOMENIUL  
COMPLEXELOR DE MAȘINI PENTRU  
MECANIZAREA LUCRĂRILOR ÎN  
LIVEZI, VII, PEPINIERE ȘI PLANTAȚIIDE ARBUȘTI FRUCTIFERI S.A., MD  
Str. Uzinelor nr. 21, MD-2036, Chișinău,  
Republica Moldova(72) GRINENCO Iurii, MD  
BOTNARU Ghenadie, MD  
REULEȚ Oleg, MD

(74) PARASCA Dumitru

(54) **Remorcă pentru recoltarea lavandei**

(55)

**Remarcă: ponderea semantică a părții verbale nu se protejează**

(21) f 2022 0036



1.1



1.2

## FF4L Lista desenelor și modelelor industriale înregistrate

Se publică următoarele date: numărul curent, numărul de depozit, data de depozit, clasele conform CIDMI, numărul de desene și modele industriale, titularul, codul țării conform normei ST. 3 OMPI, numărul BOPI în care a fost publicată cererea

Nr. crt.	(21) Nr. de depozit	(22) Data de depozit	(51) Clase	(28) Nr. de desene și modele industriale	(73) Titular, cod ST. 3 OMPI	(43) Nr. BOPI
1	f 2022 0014	07.04.2022	09-01	3	BESCHIERU Nichita, MD Str. Nicolae Milescu Spătarul nr. 23, ap. 79, MD-2075, Chișinău, Republica Moldova	6/2022
2	f 2022 0019	06.05.2022	11-05	6	FEDERAȚIA MOLDOVENEASCĂ DE FOTBAL (FMF), ASOCIAȚIE OBȘTEASCĂ, MD Str. Tricolorului nr. 39, MD-2012, Chișinău, Republica Moldova	6/2022

## FG4L Lista certificatelor de înregistrare a desenelor și modelelor industriale eliberate

Se publică următoarele date: numărul curent, numărul certificatului, clasele conform CIDMI, numărul de depozit, data de depozit, numărul de desene și modele, titularul, codul țării conform normei ST.3 OMPI, numărul BOPI în care a fost publicată înregistrarea

Nr. crt.	(11) Nr. certificatului	(51) Clase	(21) Nr. de depozit	(22) Data de depozit	(28) Nr. de desene și modele industriale	(73) Titular, cod ST.3 OMPI	(44) Nr. BOPI
1	2006	09-01	f 2021 0029	20.05.2021	1	Dr. Vranjes Firenze S.p.A, IT	9/2022
2	2007	32-00	f 2021 0067	29.12.2021	21	VINĂRIA BOSTAVAN S.R.L., ÎNTREPRINDERE MIXTĂ, MD	10/2022
3	2008	11-02	f 2021 0059	22.11.2021	4	AXENTI Cătălina-Francesca, MD	10/2022
4	2009	09-01	f 2021 0063	09.12.2021	1	BESCHIERU Nichita, MD	10/2022

## ND4L Lista desenelor și modelelor industriale reînnoite

Se publică următoarele date: numărul curent, numărul certificatului, data expirării termenului de reînnoire, numărul de depozit, data de depozit, clasele conform CIDMI, numărul de desene și modele industriale reînnoite, titularul și adresa, codul țării conform normei ST. 3 OMPI, nr. BOPI în care a fost publicată înregistrarea

Nr. crt.	(11) Nr. certificatului	(18) Data expirării reînnoirii	(21) Nr. de depozit	(22) Data de depozit	(51) Clase	(28) Nr. de desene și modele industriale reînnoite	(73) Titularul și adresa, cod ST. 3 OMPI	(43)(44)(45) Nr. BOPI
1	2	3	4	5	6	7	8	9
1	1793	15.12.2027	f 2017 0055	15.12.2017	19-08	1	SMIRNOV Alexandru, MD Bd. Renașterii nr. 44, ap. 5, MD-2024, Chișinău, Republica Moldova	1/2018 7/2018 10/2018

1	2	3	4	5	6	7	8	9
2	1800	15.02.2028	f 2018 0010	15.02.2018	09-01	1	FABRICA DE STICLĂ DIN CHIȘINĂU, ÎNTREPRINDERE DE STAT, MD Str. Transnistria nr. 20, MD-2023, Chișinău, Republica Moldova	3/2018 9/2018 12/2018
3	1803	21.12.2027	f 2017 0056	21.12.2017	19-08	1	GUȚU Serghei, MD Str. Ion Neculce nr. 12/1, ap. 85, MD-2069, Chișinău, Republica Moldova	3/2018 10/2018 1/2019

## FG4L Lista desenelor și modelelor industriale înregistrate în Republica Moldova conform Aranjamentului de la Haga, aranjate în ordinea numerelor de înregistrare internațională

Se publică următoarele date: numărul curent, numărul înregistrării internaționale, data înregistrării internaționale, data priorității, titularul, codul țării conform normei ST.3 OMPI, denumirea desenului și modelului industrial, clasele conform CIDMI, numărul de desene și modele industriale, data prevăzută de expirare a termenului de valabilitate a înregistrării, numărul Buletinului de Desene și Modele Internaționale (IDB) în care a fost publicată cererea de înregistrare

Nr. crt.	(11) Nr. înregistrării	(15) Data înregistrării  (23)(30) <b>Prioritate</b>	(73) Titular, cod ST.3 OMPI	(54) Denumirea desenului și modelului industrial	(51) Clase	(28) Nr. de desene și modele industriale	(18) Valabilitate	Nr. IDB
1	2	3	4	5	6	7	8	9
1	DM/216449	02.09.2021	HARRY WINSTON SA, CH	1.-2. Colier / 1.-2. Necklace / 1.-2. Collier	11-01	2	02.09.2026	9/2022
2	DM/217008	11.10.2021	HARRY WINSTON SA, CH	1. Inel / 1. Finger ring / 1. Bague	11-01	1	11.10.2026	15/2022
3	DM/217124	28.10.2021	HARRY WINSTON SA, CH	1. Colier; 2. Brățară; 3. Pereche de cercei / 1. Necklace; 2. Bracelet; 3. Pair of earrings / 1. Collier; 2. Bracelet; 3. Paire de boucles d'oreilles	11-01	3	28.10.2026	17/2022
4	DM/217407	09.11.2021	HARRY WINSTON SA, CH	1. Ceas cu brățară / 1. Watch with bracelet / 1. Montre avec bracelet	10-02	1	09.11.2026	19/2022
5	DM/217557	18.11.2021	HARRY WINSTON SA, CH	1. Colier; 2. Pereche de cercei; 3. Inel / 1. Necklace; 2. Pair of earrings; 3. Finger ring / 1. Collier; 2. Paire de boucles d'oreilles; 3. Bague	11-01	3	18.11.2026	20/2022
6	DM/217627	26.11.2021	HARRY WINSTON SA, CH	1.-2. Inel / 1.-2. Finger ring / 1.-2. Bague	11-01	2	26.11.2026	21/2022
7	DM/217628	26.11.2021	Montres Breguet SA (Montres Breguet AG) (Montres Breguet Ltd), CH	1. Ceas / 1. Watch / 1. Montre	10-02	1	26.11.2026	21/2022

1	2	3	4	5	6	7	8	9
8	DM/218086	15.12.2021	Montres Breguet SA (Montres Breguet AG) (Montres Breguet Ltd), CH	1. Ceas / 1. Watch / 1. Montre	10-02	1	15.12.2026	24/2022
9	DM/218288	17.09.2021	MIDO AG (MIDO SA) (MIDO LTD.), CH	1. Cadran pentru ceas / 1. Watch dial / 1. Cadran de montre	10-02	1	17.09.2026	11/2022
10	DM/218861	01.02.2022	Compagnie des Montres Longines, Francillon S.A. (Longines Watch Co. Francillon Ltd.), CH	1. Ceas de mână / 1. Wristwatch / 1. Montre-bracelet	10-02	1	01.02.2027	31/2022
11	DM/219017	09.02.2022	Glashütter Uhrenbetrieb GmbH, DE	1. Cadran pentru ceas; 2. Ceas / 1. Watch dial; 2. Watch / 1. Cadran de montre; 2. Montre	10-02, 07	2	09.02.2027	32/2022
12	DM/219353	26.07.2021	Dm-Vermögensverwaltungsgesellschaft mbH, DE	1. Semn pentru magazin; 2.-7. Stand pentru vânzări; 8.-9. Semn pentru magazin; 10.-14. Stand pentru vânzări / 1. Shop sign; 2.-7. Sales stand; 8.-9. Shop sign; 10.-14. Sales stand / 1. Enseigne de magasin; 2.-7. Stand de vente; 8.-9. Enseigne de magasin; 10.-14. Stand de vente	20-03, 02	14	26.07.2026	11/2022
13	DM/219965	01.04.2022	Stepan PINCIUC, MD	1.-3. Butelie / 1.-3. Bottle / 1.-3. Bouteille	09-01	3	01.04.2027	15/2022
14	DM/220810	11.05.2022  <b>12.11.2021, DM/217367; DAS: DC35, WO</b>	FERRARI S.p.A., IT	1.-8. Automobil (jucărie) / 1.-8. Toy car / 1.-8. Voiture (jouet)	21-01	8	11.05.2027	21/2022
15	DM/222585	17.02.2022	Voir Haircare Inc, CA	1. Butelie / 1. Bottle / 1. Bouteille	09-01	1	17.02.2027	32/2022



# VI

## **Modificări intervenite în statutul juridic al cererilor și titlurilor de protecție a obiectelor de proprietate industrială / Amendments in the legal status of applications and titles of protection of industrial property objects**

În prezenta Secțiune sunt publicate modificările intervenite în situația juridică a cererilor și titlurilor de protecție: modificări ale denumirilor solicitanților/titularilor, ale adreselor acestora; date despre cererile retrase, respinse, repuse în termenele omise; titluri de protecție anulate, revalidate; decăderi din drepturi; date privind contractele de cesiune, licență, gaj și franchising; lista eratelor.

In the present Section there are published amendments made in the legal status of applications and titles of protection: amendments of the applicants/rightowners names, addresses thereof; data on withdrawn, rejected, refiled in the omitted terms applications; cancelled, reinstated titles of protection; deprivations of rights; data on assignment, license, pledge and franchising agreements; errata.

## Lista modificărilor

Se publică următoarele date: numărul curent, obiectul de proprietate industrială, numărul depozitului, numărul titlului de protecție, numărul BOPI, datele inițiale, datele modificate

Nr crt	OPI	Nr. depozit	Nr. titlului de protecție	Nr. BOPI	Date inițiale	Date modificate
1	2	3	4	5	6	7
1	Cerere de înregistrare a mărcii	049564	-	5/2022	(540)  (526) Elementele mărcii asupra cărora solicitantul declară că renunță la invocarea oricărui drept exclusiv: „PILSNER”, „Local”, „Lager”, cu excepția executării grafice deosebite.	(540)  (526) Elementele mărcii asupra cărora solicitantul declară că renunță la invocarea oricărui drept exclusiv: „Local”, „Lager”, cu excepția executării grafice deosebite.
2	Cerere de înregistrare a mărcii	049770	-	5/2022	(511) NCL(11-2022) 33 - băuturi alcoolice, cu excepția berii; preparate alcoolice pentru fabricarea băuturilor.	(511) NCL(11-2022) 33 - rachiu de vin învechit; votcă.
3	Cerere de înregistrare a mărcii	047809	-	3/2022	(511) NCL(11-2022) 16; 18; 25; 35 - administrare de afaceri, consultanță în materie de vânzări; servicii de vânzare cu amănuntul și angro cu privire la articole de îmbrăcăminte, articole de încălțăminte, articole pentru acoperirea capului, ceasornice și ceasuri de mână, ochelari, accesorii de modă, produse cosmetice și de parfumerie, articole din piele, genți, lenjerie de pat, materiale textile pentru casă, articole de uz casnic, articole de papetărie, articole de voiaj, articole de sport și articole pentru fumat; servicii de marketing; analiză și cercetare de piață; publicitate; promovarea vânzărilor; închirierea spațiilor publicitare; distribuție de produse și materiale publicitare în scopuri publicitare, inclusiv prin mijloace electronice și Internet; prezentarea produselor, în special decorarea magazinelor și a vitrinelor; organizarea expozițiilor în scopuri comerciale sau publicitare; promovarea relațiilor comerciale prin furnizarea contactelor comerciale și economice; consiliere și consultanță pentru consumatori; consultanță și administrare în afaceri; consultanță privind organizarea afacerii; consultanță în afaceri; consultanță în afaceri în materie de modă; organizarea prezentărilor de modă în scop comercial, industrial și publicitar; administrarea magazinelor de comerț cu amănuntul cu privire la articole de îmbrăcăminte, articole de încălțăminte, articole pentru acoperirea capului, ceasornice și ceasuri de mână, ochelari, accesorii de modă, produse cosmetice și de parfumerie, articole din piele, genți, lenjerie de pat, materiale textile pentru casă, articole de uz casnic, articole de papetărie, articole de voiaj, articole de sport și articole pentru fumat; servicii de comerț	(511) NCL(11-2022) 16; 18; 25; 35 - administrare de afaceri, consultanță în materie de vânzări; servicii de vânzare cu amănuntul și angro cu privire la articole de îmbrăcăminte, articole de încălțăminte, articole pentru acoperirea capului, ceasornice și ceasuri de mână, ochelari, accesorii de modă, produse cosmetice și de parfumerie, articole din piele, genți, lenjerie de pat, materiale textile pentru casă, articole de uz casnic, articole de papetărie, articole de voiaj, articole de sport și articole pentru fumat; servicii de comerț

					<p>minte, articole pentru acoperirea capului, ceasornice și ceasuri de mână, ochelari, accesorii de modă, produse cosmetice și de parfumerie, articole din piele, genți, lenjerie de pat, materiale textile pentru casă, articole de uz casnic, articole de papetărie, articole de voiaj, articole de sport și articole pentru fumat; servicii de comerț angro și cu amănuntul on-line și servicii de comenzi on-line cu privire la articole de îmbrăcăminte, articole de încălțăminte, articole pentru acoperirea capului, ceasornice și ceasuri de mână, ochelari, accesorii de modă, produse cosmetice și de parfumerie, articole din piele, genți, lenjerie de pat, materiale textile pentru casă, articole de uz casnic, articole de papetărie, articole de voiaj, articole de sport și articole pentru fumat; servicii de comenzi prin poștă și servicii de comenzi on-line computerizate cu privire la articole de îmbrăcăminte, articole de încălțăminte, articole pentru acoperirea capului, ceasornice și ceasuri de mână, ochelari, accesorii de modă, produse cosmetice și de parfumerie, articole din piele, genți, lenjerie de pat, materiale textile pentru casă, articole de uz casnic, articole de papetărie, articole de voiaj, articole de sport și articole pentru fumat.</p>	<p>angro și cu amănuntul on-line și servicii de comenzi on-line cu privire la articole de îmbrăcăminte, articole de încălțăminte, articole pentru acoperirea capului, ceasornice și ceasuri de mână, ochelari, accesorii de modă, produse cosmetice și de parfumerie, articole din piele, genți, lenjerie de pat, materiale textile pentru casă, articole de uz casnic, articole de papetărie, articole de voiaj, articole de sport și articole pentru fumat; servicii de comenzi prin poștă și servicii de comenzi on-line computerizate cu privire la articole de îmbrăcăminte, articole de încălțăminte, articole pentru acoperirea capului, ceasornice și ceasuri de mână, ochelari, accesorii de modă, produse cosmetice și de parfumerie, articole din piele, genți, lenjerie de pat, materiale textile pentru casă, articole de uz casnic, articole de papetărie, articole de voiaj, articole de sport și articole pentru fumat.</p>
4	Cerere de înregistrare a mărcii	047812	-	3/2022	<p>(511) NCL(11-2022) 09; 14; 16; 18; 24; 25;</p> <p>35 - administrare de afaceri, consultanță în materie de vânzări; servicii de vânzare cu amănuntul și angro cu privire la articole de îmbrăcăminte, articole de încălțăminte, articole pentru acoperirea capului, ceasornice și ceasuri de mână, ochelari, accesorii de modă, produse cosmetice și de parfumerie, articole din piele, genți, lenjerie de pat, materiale textile pentru casă, articole de uz casnic, articole de papetărie, articole de voiaj, articole de sport și articole pentru fumat; servicii de marketing; analiză și cercetare de piață; publicitate; promovarea vânzărilor; închirierea spațiilor publicitare; distribuție de produse și materiale publicitare în scopuri publicitare, inclusiv prin mijloace electronice și Internet; prezentarea produselor, în special decorarea magazinelor și a vitrinelor; organizarea expozițiilor în scopuri comerciale sau publicitare; promovarea relațiilor comerciale prin furnizarea contactelor comerciale și economice; consiliere și consultanță pentru consumatori; consultanță și administrare în afaceri; consultanță privind organizarea afacerii; consul-</p>	<p>(511) NCL(11-2022) 09; 14; 16; 18; 24; 25;</p> <p>35 - administrare de afaceri, consultanță în materie de vânzări; servicii de vânzare cu amănuntul și angro cu privire la articole de îmbrăcăminte, articole de încălțăminte, articole pentru acoperirea capului, ceasornice și ceasuri de mână, ochelari, accesorii de modă, produse cosmetice și de parfumerie, articole din piele, genți, lenjerie de pat, materiale textile pentru casă, articole de uz casnic, articole de papetărie, articole de voiaj, articole de sport și articole pentru fumat; promovarea relațiilor comerciale prin furnizarea contactelor comerciale și economice; consiliere și consultanță pentru consumatori; consultanță și administrare în afaceri; consultanță privind organizarea afacerii; consul-</p>

					<p>tanță în afaceri; consultanță în afaceri în materie de modă; organizarea prezentărilor de modă în scop comercial, industrial și publicitar; administrarea magazinelor de comerț cu amănuntul cu privire la articole de îmbrăcăminte, articole de încălțăminte, articole pentru acoperirea capului, ceasornice și ceasuri de mână, ochelari, accesorii de modă, produse cosmetice și de parfumerie, articole din piele, genți, lenjerie de pat, materiale textile pentru casă, articole de uz casnic, articole de papetărie, articole de voiaj, articole de sport și articole pentru fumat; servicii de comerț angro și cu amănuntul on-line și servicii de comenzi on-line cu privire la articole de îmbrăcăminte, articole de încălțăminte, articole pentru acoperirea capului, ceasornice și ceasuri de mână, ochelari, accesorii de modă, produse cosmetice și de parfumerie, articole din piele, genți, lenjerie de pat, materiale textile pentru casă, articole de uz casnic, articole de papetărie, articole de voiaj, articole de sport și articole pentru fumat; servicii de comerț angro și cu amănuntul on-line și servicii de comenzi on-line cu privire la articole de îmbrăcăminte, articole de încălțăminte, articole pentru acoperirea capului, ceasornice și ceasuri de mână, ochelari, accesorii de modă, produse cosmetice și de parfumerie, articole din piele, genți, lenjerie de pat, materiale textile pentru casă, articole de uz casnic, articole de papetărie, articole de voiaj, articole de sport și articole pentru fumat; servicii de comenzi prin poștă și servicii de comenzi on-line computerizate cu privire la articole de îmbrăcăminte, articole de încălțăminte, articole pentru acoperirea capului, ceasornice și ceasuri de mână, ochelari, accesorii de modă, produse cosmetice și de parfumerie, articole din piele, genți, lenjerie de pat, materiale textile pentru casă, articole de uz casnic, articole de papetărie, articole de voiaj, articole de sport și articole pentru fumat.</p>	<p>de modă, produse cosmetice și de parfumerie, articole din piele, genți, lenjerie de pat, materiale textile pentru casă, articole de uz casnic, articole de papetărie, articole de voiaj, articole de sport și articole angro și cu amănuntul on-line și servicii de comenzi on-line cu privire la articole de îmbrăcăminte, articole de încălțăminte, articole pentru acoperirea capului, ceasornice și ceasuri de mână, ochelari, accesorii de modă, produse cosmetice și de parfumerie, articole din piele, genți, lenjerie de pat, materiale textile pentru casă, articole de uz casnic, articole de papetărie, articole de voiaj, articole de sport și articole pentru fumat; servicii de comenzi prin poștă și servicii de comenzi on-line computerizate cu privire la articole de îmbrăcăminte, articole de încălțăminte, articole pentru acoperirea capului, ceasornice și ceasuri de mână, ochelari, accesorii de modă, produse cosmetice și de parfumerie, articole din piele, genți, lenjerie de pat, materiale textile pentru casă, articole de uz casnic, articole de papetărie, articole de voiaj, articole de sport și articole pentru fumat.</p>
5	Cerere de înregistrare a mărcii	050160	-	7/2022	(511) NCL(11-2022) 07; 09; 11 - aparate și instalații de iluminat, de încălzire, de răcire, de producere a vaporilor, de coacere, de uscare, de ventilare, de distribuire a apei și instalații sanitare.	(511) NCL(11-2022) 07; 09; 11 - aparate și instalații de iluminat, de încălzire, de răcire, de producere a vaporilor, de coacere, de uscare, de ventilare, de distribuire a apei și instalații sanitare; toate produsele sus-menționate, cu excepția aparatelor de cafea.
6	Cerere de înregistrare a mărcii	047463	-	4/2021	(730) OLIMP-CONSULT LIMITED LIABILITY COMPANY, UA Peremohy ave., 53 A, Kyiv, 03680, Ucraina	(730) TM MARKET LIMITED LIABILITY COMPANY, UA Hetmana Vadyma Street, building 4, office 302, Kyiv city, 03057, Ucraina
7	Cerere de înregistrare a mărcii	049644	-	4/2022	(730) Rm 503 Wilson Hse 19-27 Wyndham St Central, Hong Kong, China	(730) 6/F., The Annex, Central Plaza, 18 Harbour Road, Hong Kong, China
8	Cerere de înregistrare a mărcii	049425	-	3/2022	(730) TRABIA-NETWORK S.R.L., întreprindere cu capital străin, MD	(730) TRABIA S.R.L., MD
	Mărci	034970	26435	6/2014 2/2015		
		040182	30190	3/2017 1/2018		
		040183	30958	3/2017 6/2018		

1	2	3	4	5	6	7
9	Mărci	001506 001505  003973  004183  020848  024725  032694	3R 372 3R 373  2R 3456  2R 4047  R 16639  R 19373  25127	7/1994 3/2006 10/2006 10/2008 8/2016 2/2017  4/1996 4/2005 11/2007 8/2014 3/2016  6/1996 11/1996 4/2005 11/2007 8/2014 3/2016  2/2008 7/2008 4/2009 3/2016 6/2017  3/2009 2/2010 2/2017 2/2019  7/2013 4/2014 2/2017	(730) 1801 California Street, Suite 4600, Denver, Colorado 80202, Statele Unite ale Americii	(730) 3939 W. Highland Boulevard, Mil- waukee, Wisconsin 53208, Statele Unite ale Americii
10	Marcă	000348	2R 922	9/1994 1/1995 2/2004 1/2014	(730) NASCAR Plaza, 550 South Caldwell Street, 15th floor, Charlotte, NC 28202, Statele Unite ale Americii	(730) DCOTA Office Center, 1855 Griffin Road, Suite C-436, Fort Lauder- dale, FLORIDA 33004-2275, Statele Unite ale Americii
11	Marcă	003394	2R 2294	11/1995 10/2004 5/2005 3/2012 10/2014 12/2014 4/2020	(730) 25 rue de Clichy, 75009 PARIS, Franța	(730) Avenue Albert Ramboz, 69190 Saint-Fons, Franța
12	Marcă	005560	2R 4170	7/1996 12/1996 3/2006 7/2016	(730) Str. Ștefan Neaga nr. 20, ap. 5, MD-2008, Chișinău, Republica Mol- dova	(730) Str. Florilor nr. 8/2, ap. 37, MD-2068, Chișinău, Republica Moldova
13	Marcă	012561	R 9746	4/2003 9/2003 12/2009 4/2010 3/2013	(730) Bd. Cuza-Vodă nr. 25/4, ap. 21, MD-2072, Chișinău, Republica Mol- dova	(730) Str. Lev Tolstoi nr. 24/1, ap. 58, MD-2001, Chișinău, Republica Moldova
14	Marcă	011447	R 10067	9/2003 2/2004 9/2012	(730) American Power Conversion Corpo- ration, corporația statului Massachu- setts, US	(730) Schneider Electric IT Corporation, US
15	Marcă	011447	R 10067	9/2003 2/2004 9/2012	(730) 132 Fairgrounds Road, West King- ston, RI 02982, Statele Unite ale Americii	(730) 70 Mechanic Street, Foxboro, Mas- sachusetts 02035, Statele Unite ale Americii
16	Mărci	012048  012049	R 10258  R 10259	10/2003 3/2004 6/2013  10/2003 3/2004 4/2006 12/2012	(730) United Wine Company S.R.L. întreprindere mixtă, MD Str. Mihai Eminescu nr. 5, MD-2012, Chișinău, Republica Mol- dova	(730) WINE-TRADEMARKS S.R.L., MD Str. Andrei Lupan nr. 4, ap. 2, MD-2059, Chișinău, Republica Moldova

MD - BOPI 1/2023

1	2	3	4	5	6	7
17	Marcă	012458	R 10669	11/2003 6/2004 12/2012	(730) Farmaprim S.R.L., MD Str. Gheorghe Tudor nr. 3, MD-2028, Chișinău, Republica Mol- dova	(730) FARMAPRIM S.R.L., MD Str. Crinilor nr. 5, MD-4829, Porumbeni, Criuleni, Republica Moldova
18	Mărci	013001	R 10823	12/2003 7/2004 6/2013 8/2013	(730) EURO-ALCO S.R.L., întreprindere mixtă, MD	(730) EURO-ALCO S.R.L., MD
		014768	R 12715	5/2005 10/2005 12/2014		
		014559	R 13914	8/2005 4/2006 9/2006 2/2014 5/2014		
		018175	R 15449	4/2007 10/2007 11/2015 2/2016		
		037933	28901	12/2015 1/2017		
		039915	30295	1/2017 2/2018		
		040255	30399	5/2017 2/2018		
19	Mărci	013403	R 11133	4/2004 10/2004 4/2013 11/2013	(730) Open type Joint Stock Company "Fats and Oil Integrated Works", RU 27 Titova Street, Ekaterinburg, Sverdlovskaya Oblast, 620085, Federația Rusă	(730) JOINT STOCK COMPANY "FATS AND OIL INTEGRATED WORKS", RU Ul. Titova 27, Ekaterinburg, RU-620085 Sverdlovskaya oblast, Federația Rusă
		033576	25578	10/2013 7/2014		
20	Marcă	013594	R 11282	5/2004 11/2004	(730) Clinigen Group Plc, GB	(730) Clinigen Limited, GB
21	Marcă	014768	R 12715	5/2005 10/2005 12/2014	(730) EURO-ALCO S.A., MD	(730) EURO-ALCO S.R.L., întreprindere mixtă, MD
22	Mărci	019382	R 15538	6/2007 11/2007 3/2009 1/2017 2/2017 9/2017 8/2021	(730) Rue d'Entre-deux-Villes 10, 1814 La Tour-de-Peilz, Elveția	(730) Avenue d'Ouchy 4, 1006 Lausanne, Elveția
		020745	R 17843	8/2008 3/2009 4/2009 1/2017 2/2017 9/2017 8/2021		
23	Mărci	021595	R 17041	5/2008 10/2008 9/2017 10/2017	(730) 207 Goode Avenue Glendale, Cali- fornia 91203, Statele Unite ale Am- ericii	(730) 8080 Norton Parkway, Mentor, Ohio 44060, Statele Unite ale Americii
		028740	R 22282	6/2011 3/2012 8/2021 10/2021		
		028739	R 22602	6/2011 6/2012 8/2021		

				10/2021		
24	Marcă	022067	R 17961	12/2008 5/2009 12/2017	(730) Volovetkaia E., întreprindere individuală, MD Bd. Moscova nr. 9/2, ap. 15, MD-2068, Chișinău, Republica Moldova	(730) Volovetkaia E., întreprindere individuală, MD Bd. Bogdan-Voievod nr. 6/1, ap.(of.) 79, MD-2068, Chișinău, Republica Moldova
25	Mărci	024645	R 19891	2/2009 7/2010 1/2010 1/2019	(730) Industriestraße 25, 49201 Dissen, Germania	(730) Dieter-Fuchs-Strasse 10, 49201 Dissen, Germania
		024856	R 19892	4/2009 7/2010 1/2010 3/2019		
		044908 044910 044911 044912	34239 34240 34241 34242	12/2019 11/2020		
		044909	34351	12/2019 12/2020		
26	Marcă	028073	R 22890	1/2011 9/2012 11/2021 4/2022 8/2022	(730) TOP-FARM S.R.L., societate comercială, MD Str. Al. Bernardazzi nr. 49, MD-2012, Chișinău, Republica Moldova	(730) TOP-PHARMA S.R.L., societate comercială, MD Str. Al. Bernardazzi nr. 78, MD-2009, Chișinău, Republica Moldova
27	Mărci	030414	23605	4/2012 3/2013	(730) DP BEVERAGES, KY PO Box 309GT, Ugland House, South Church Street, George Town, Grand Cayman, Insulele Cayman	(730) DP Beverages Unlimited Company, IE Southgate, Dublin Road, Drogheda, County Meath, A92 YK7W, Irlanda
		030390 030391	24457 24458	4/2012 11/2013		
28	Marcă	031945	24240	11/2012 9/2013	(730) MGH GROUND HANDLING S.R.L., MD Bd. Ștefan cel Mare și Sfânt nr. 3, MD-2001, Chișinău, Republica Moldova	(730) MGH GROUND HANDLING S.R.L., întreprindere cu capital străin, MD Bd. Dacia nr. 80/3, MD-2026, Chișinău, Republica Moldova
29	Mărci	031863	24244	11/2012 9/2013	(730) Str. Gheorghe Tudor nr. 3, MD-2028, Chișinău, Republica Moldova	(730) Str. Crinilor nr. 5, MD-4829, Porumbeni, Criuleni, Republica Moldova
		031919	24433	12/2012 11/2013		
30	Marcă	031769	24629	1/2013 12/2013	(730) Str. Vadul lui Vodă nr. 2, MD-2023, Chișinău, Republica Moldova	(730) Șos. Chișinău-Hîncești nr. 10, MD-6826, Sociteni, Ialoveni, Republica Moldova
31	Marcă	032245	24842	4/2013 1/2014	(730) Str. Ion Creangă nr. 55, ap. 58, MD-2071, Chișinău, Republica Moldova	(730) Str. P. Ceaikovski nr. 14, MD-2008, Chișinău, Republica Moldova
32	Mărci	032141 032142	24953 24954	3/2013 2/2014	(730) 80 Pine Street, New York, NY 10005, Statele Unite ale Americii	(730) 18 <sup>th</sup> Floor, One Liberty Plaza, 165 Broadway, New York, New York 10006, Statele Unite ale Americii
33	Marcă	032187	25439	3/2013 4/2014	(730) Str. Așhabad nr. 38 B, MD-2002, Chișinău, Republica Moldova	(730) Bd. Decebal nr. 6/4, ap. 35, MD-2002, Chișinău, Republica Moldova
34	Marcă	033420	25712	10/2013 8/2014	(730) 6-7, Minamihommachi 1-chome, Chuo-ku, Osaka, Japonia	(730) 2-4, Nakanoshima 3-chome, Kita-ku, Osaka, Japonia
35	Mărci	033462	25786	11/2013 8/2014	(730) TOP-FARM S.R.L., societate comercială, MD	(730) TOP-PHARMA S.R.L., societate comercială, MD

		033463	27310	11/2013 11/2015		
		041574	31233	1/2018 9/2018		
		044724 044725	33806 33807	10/2019 8/2020		
		046393	35143	9/2020 7/2021		
		046394	36692	9/2020 7/2022		
		048542	36749	10/2021 8/2022		
		048803	36750	12/2021 8/2022		
36	Marcă	031840	26225	11/2012 12/2014	(730) Zakrytoe Aktsionernoe obschestvo "TechnoNICOL", RU Ul. Krymsky val., 8, 119049, Mosco- va, Federația Rusă	(730) Joint Stock Company "Tech- noNICOL", RU 47 Gilyarovskogo Str., bld 5, 5th floor, office 1, room 22, 129110, Moscow, Federația Rusă
37	Marcă	031821	26725	6/2013 3/2015	(730) 54 Triq Marsamxett, VLT 1853 Val- letta, Malta	(730) 94 Triq IL-Vanilja, Zebbiegh, MGR 2253 Mgarr, Malta
38	Mărci	036138	27307	12/2014 8/2015 12/2018	(730) Bd. Ștefan cel Mare și Sfânt nr. 134, MD-2012, Chișinău, Republica Mol- dova	(730) Str. A. Pușkin nr. 42B, MD-2012, Chișinău, Republica Moldova
		038165 038166	28675 28676	2/2016 11/2016 12/2018		
		041346	32467	12/2017 9/2018 7/2019		
		043740	33099	4/2019 2/2020		
		044733 044734	36263 36264	10/2019 4/2022		

## Lista contractelor de cesiune

Se publică următoarele date: numărul curent, obiectul de proprietate industrială, numărul și data depozitului, date despre prioritate, numărul titlului de protecție, numărul BOPI, date despre cedent, date despre cesionar, numărul și data înregistrării contractului

Nr. crt.	OPI	Nr. și data depozitului	Nr. titlului de protecție	Nr. BOPI	Date despre cedent	Date despre cesionar	Nr. și data înregistrării contractului
1	2	3	4	5	6	7	8
1	Cerere de înregistrare a mărcii	048307 25.06.2021	-	10/2021	(730) GRUZDEVA Evghenia, MD Str. Plaiului nr. 7, bloc 2, ap. 39, MD-2011, Chișinău, Republica Moldova	(730) COLUN Alexandru, MD Str. Petrovskii nr. 53A, MD- 3200, Bender, Republica Moldova CIUBUCOV Dmitri, MD Str. K. Marx nr. 129, ap. 4, MD-3300, Tiraspol, Republica Moldova	3641 14.12.2022
2	Marcă	039421 01.09.2016	29671	11/2016 8/2017	(730) VOLOȘIN Dmitri, MD Str. Petru Rareș nr. 36, ap. 38, MD-2005, Chișinău, Republica Moldova	(730) LOBSTER WEIGHT, MD Str. Calea Orheiului nr. 28/1, MD-2059, Chișinău, Republica Moldova	3659 14.12.2022



1	2	3	4	5	6	7	8
3	Marcă	037092 26.05.2015	28050	7/2015 4/2016	(730) MOLDAVSCHII STANDART S.R.L., întreprindere cu capital străin, fabrică de vinuri și divinuri, MD Str. Iu. Gagarin nr. 30, MD-7422, Tvardița, Taraclia, Republica Moldova	(730) VINSNABTREST S.R.L., MD Str. Iu. Gagarin nr. 28, MD-7422, Tvardița, Taraclia, Republica Moldova	3661 14.12.2022
4	Cerere de înre- gistrare a mărcii	047957 19.04.2021	-	7/2021	(730) APOSTU Denis, MD Bd. Mircea cel Batrîn nr. 38, bloc 2, ap. 15, MD-2075, Chișinău, Republica Moldova	(730) DIACON Nicolai, MD Str. Alecu Russo nr. 61, bloc 6, ap. 19, MD-2044, Chișinău, Republica Moldova	3662 14.12.2022
5	Marcă	034697 26.02.2014	26255	4/2014 12/2014	(730) TENTIUC Ghenadie, MD Str. Nicolai Dimo nr. 29/2, ap. 72, MD-2045, Chișinău, Republica Moldova	(730) TENTIUC Tamara, MD Str. Nicolai Dimo nr. 29/2, ap. 72, MD-2045, Chișinău, Republica Moldova	3663 14.12.2022
6	Mărci	000309 18.10.1993  000311 18.10.1993	2R 468  2R 508	9/1994 11/2003 2/2004 10/2013 4/2015 5/2015 4/2016	(730) PLR IP Holdings, LLC, US 4350 Baker Road, Min- netonka, Minnesota 55343, Statele Unite ale Americii	(730) Polaroid IP B.V., NL Hoge Bothofstraat 45, 7511ZA, Enschede, Olanda	3664 15.12.2022
7	Marcă	047484 15.02.2021	36006	4/2021 2/2022	(730) IVANOV Dmitrii, MD Str. Hristo Botev nr. 21, ap. 123, MD-2043, Chișinău, Republica Moldova	(730) FOODMIR S.R.L., MD Str. Valea Crucii nr. 9, ap. 244, MD-2072, Chișinău, Republica Moldova	3667 16.12.2022
8	Cerere de înre- gistrare a mărcii	049399 29.12.2021	-	3/2022	(730) DANILA Vitalie, MD Str. Independenței nr. 1, bloc A, ap. 144, MD-2072, Chișinău, Republica Moldova	(730) MOTOR-GRUP S.R.L., MD Str. M. Frunze nr. 51, of. 3, MD-3900, Cahul, Republica Moldova	3668 19.12.2022

## Lista contractelor de licență

Se publică următoarele date: numărul curent, obiectul de proprietate industrială, numărul titlului de protecție, date despre licențiar, date despre licențiat, informații privind contractul de licență, numărul și data înregistrării contractului

Nr. crt.	OPI	Nr. și data de depozit	Nr. titlului de protecție	Nr. BOPI	Licențiar	Licențiat	Informații privind contractul de licență	Nr. și data înregistrării contractului
1	2	3	4	5	6	7	8	9
1	Mărci	014258 27.02.2004	R 11970  IR 1449197 IR 1450014	10/2004 1/2005 4/2005 5/2015	(730) Likinskii avto- busnii zavod OOO, RU Moskovskaia obl., 142670, g. Likino-Dulevo, ul. Kalinina, 1, Federația Rusă	(791) GC MODERN TRANSPORT TECHNOLOGIES JOINT STOCK COMPANY, RU 603004, g. Nizhny Novgorod, pr-kt Lenina, d. 107, kabinet 219, Federația Rusă	1. Licență neexclu- sivă. 2. Termenul de acți- une al contractului - din 19.12.2022 pentru toată peri- oada de valabilitate a mărcilor. 3. Teritoriul de acți- une al contractului - Republica Moldova.	3669 19.12.2022
2	Mărci		IR 1404443 IR 1404444		(730) Limited Liability Company "KAVZ", RU Avtozavodskaya St., 5 Kurgan RU-640008 Kurgan region, Federația Rusă	(791) GC MODERN TRANSPORT TECHNOLOGIES JOINT STOCK COMPANY, RU 603004, g. Nizhny Novgorod, pr-kt Lenina, d. 107, kabi-	1. Licență neexclu- sivă. 2. Termenul de acți- une al contractului - din 20.12.2022 până la 23.12.2024. 3. Teritoriul de acți- une al contractului -	3670 20.12.2022

						net 219, Federația Rusă	Republica Moldova.	
3	Mărci		IR 1390823 IR 1395422 IR 1395423		(730) Pavlovo Bus Plant Limited, RU Suvorova St., 1 Pavlovo RU-606108 Nizhny Novgorod region, Federația Rusă	(791) GC MODERN TRANSPORT TECHNOLOGIES JOINT STOCK COMPANY, RU 603004, g. Nizhny Novgorod, pr-kt Lenina, d. 107, kabinet 219, Federația Rusă	1. Licență neexclusivă. 2. Termenul de acțiune al contractului - din 20.12.2022 pentru toată perioada de valabilitate a mărcilor. 3. Teritoriul de acțiune al contractului - Republica Moldova.	3671 20.12.2022
4	Marcă	045690 04.03.2020	34499	5/2020 2/2021	(730) PENSAN Kalem ve Kağıt San. Tic. A.Ş., TR Tevfikbey Mah. Sehit Erol Olçok Cd. No:25 Se-faköy İstanbul TÜRKIYE 34620, Turcia	(791) BIROVITS S.R.L., MD Str. Sf. Andrei nr. 18, MD-2005, Chișinău, Republica Moldova	1. Licență exclusivă. 2. Termenul de acțiune al contractului - până la 04.03.2030. 3. Teritoriul de acțiune al contractului - Republica Moldova.	3672 27.12.2022

## Modificări în contractele de licență

În baza cererii nr. 1993 din 29.09.2022 privind modificarea contractului de licență exclusivă nr. 2825 înregistrat la 07.08.2017 (BOPI nr. 9/2017), referitor la mărcile nr. 29365, nr. 29553, încheiat între licențiarul DMITRIEVA Olga, MD și licențiatul VIRIM-IMPEX S.R.L., MD, se acceptă modificările în redacția Acordului Adițional din 01.09.2022 prin modificarea tipului contractului din contract de licență exclusivă în contract de licență neexclusivă.

## FA9A Lista cererilor de brevet de invenție retrase

Se publică următoarele date: numărul curent, codul țării conform normei ST. 3 OMPI, numărul depozitului, data depozitului, numărul BOPI în care a fost publicată cererea de brevet de invenție, articolul din Legea nr.50/2008 în baza căruia a fost retrasă cererea

Nr. crt.	Cod ST. 3 OMPI	(21) Nr. depozit	(22) Data depozit	(41) Nr. BOPI	Art.
1	MD	a 2020 0041	2020.05.21	11/2021	51(2)
2	MD	a 2020 0043	2020.05.22	11/2021	51(2)
3	MD	a 2021 0062	2021.09.09	-	51(6)
4	MD	a 2020 0040	2020.05.21	11/2021	51(2)

## FC9A Lista cererilor de brevet de invenție respinse

Se publică următoarele date: numărul curent, codul țării conform ST. 3 OMPI, numărul depozitului, data depozitului, numărul BOPI în care a fost publicată cererea de brevet de invenție, articolul din Legea nr.50/2008 în baza căruia a fost respinsă cererea

Nr. crt.	Cod ST. 3 OMPI	(21) Nr. depozit	(22) Data depozit	(41) Nr. BOPI	Art.
1	MD	a 2019 0073	2019.10.17	3/2021	8
2	MD	a 2018 0085	2018.10.05	4/2020	11

## FC9Y Lista cererilor de brevet de invenție de scurtă durată respinse

Se publică următoarele date: numărul curent, codul țării conform ST. 3 OMPI, numărul depozitului, data depozitului, numărul BOPI în care a fost publicată cererea de brevet de invenție, articolul din Legea nr.50/2008 în baza căruia a fost respinsă cererea

Nr. crt.	Cod ST. 3 OMPI	(21) Nr. depozit	(22) Data depozit	(41) Nr. BOPI	Art.
1	MD	s 2021 0059	2021.07.09	-	6
2	MD	s 2021 0096	2021.11.09	-	12(1)

## MM4E Lista brevetelor europene validate a căror valabilitate a încetat înainte de termen prin neachitarea taxei de menținere în vigoare a brevetului, conform art. 68 din Legea nr. 50/2008, pentru care termenul de restabilire a expirat

Se publică următoarele date: numărul curent, titularul și codul țării conform normei ST. 3 OMPI, numărul brevetului, numărul depozitului MD/EP, data depozitului, data încetării valabilității

Nr. crt.	(73) Titular, cod ST. 3 OMPI	(11) Nr. brevet	(21) Nr. depozit MD/EP	(22) Data depozit	Data încetării valabilității
1	AZIENDE CHIMICHE RIUNITE ANGELINI FRANCESCO A.C.R.A.F. S.P.A., IT	MD/EP 3313533	e 2018 0447 16734589	2016.06.21	2021.06.21

## MM9E Lista brevetelor pentru soi de plantă a căror valabilitate a încetat înainte de termen prin neachitarea taxei de menținere în vigoare a brevetului, conform art. 59 din Legea nr. 39/2008 (cu dreptul de restabilire)

Se publică următoarele date: numărul curent, titularul și codul țării conform normei ST.3 OMPI, numărul brevetului, numărul depozitului, data depozitului, data publicării hotărârii de acordare a brevetului, data încetării valabilității

Nr. crt.	(73) Titular, cod ST.3 OMPI	(11) Nr. brevet	(21) Nr. depozit	(22) Data depozit	(45) Data publicării hotărârii de acordare	Data încetării valabilității
1	ÎNTRERINDERE DE STAT, INSTITUTUL DE CERCETĂRI PENTRU CULTURILE DE CÂMP "SELECȚIA", MD	21	v 2001 0016	2001.02.16	2008.04.30	2022.04.30
2	INSTITUȚIA PUBLICĂ, INSTITUTUL DE CERCETĂRI PENTRU CULTURILE DE CÂMP "SELECȚIA", MD	127	v 2009 0003	2009.01.30	2013.04.30	2022.04.30

**BZ9E Cereri de brevet pentru soi de plantă /  
Plant variety patent applications /  
Заявки на патент на сорт растения**

**Modificări ale denumirilor soiurilor de plante  
Amendments of the plant variety denominations  
Изменения наименований сортов растений**

Se publică următoarele date: numărul curent, numărul depozitului, data depozitului,  
solicitantul, amelioratorul, denumirea comună (taxonul botanic),  
denumirea propusă inițial, denumirea modificată

Nr. crt.	Nr. depozit/ Data depozit	a. Solicitantul b. Amelioratorul	Denumirea comună ( <i>Taxonul botanic</i> )	Denumirea soiului propusă inițial	Denumirea modificată a soiului
No.	Application num- ber/ Filing date	a. Applicant b. Breeder	Common name ( <i>Botanical taxon</i> )	Initially proposed variety denomi- nation	Amended variety denom- ination
№ п/п	Номер заявки/ Дата подачи	a. Заявитель b. Селекционер	Название вида ( <i>Ботанический таксон</i> )	Первоначально предложенное наименование сорта	Измененное наименование сорта
1	v 2022 0018 / 2022.07.20	a. UNIVERSITATEA DE STAT DIN MOL- DOVA, MD  b. MELNIC Victor, MD; PELEAH Elena, MD	MENTA VERTICILATĂ ( <i>Mentha x verticillata L.</i> )  Whorled mint ( <i>Mentha x verticillata L.</i> )  Мята мутовчатая ( <i>Mentha x verticillata L.</i> )	MIORIȚA	ELENA-2021

## Renunțări la mărci

În baza declarației de renunțare nr. 5838 din 17.11.2022 depuse de către titularul LORILLARD LICENSING COMPANY LLC, companie cu răspundere limitată organizată și existentă conform legilor Statului North Carolina, US 1600 First Union Tower, Suite 1601, 300 North Greene Street, City of Greensboro, State of North Carolina 27401, Statele Unite ale Americii și prin decizia AGEPI nr. 17008 din 28.12.2022, a fost acceptată renunțarea la marca nr. 2R 1844.

## Lista cererilor de înregistrare a mărcilor retrase

Se publică următoarele date: numărul curent, numărul de depozit, data de depozit,  
data retragerii cererii, motivele de retragere în conformitate cu Legea nr. 38/2008,  
numărul BOPI în care a fost publicată cererea de înregistrare a mărcii

Nr. crt.	(210) Nr. de depozit	(220) Data de depozit	Data retragerii	Motivele de retragere	Nr. BOPI
1	040474	06.04.2017	27.12.2022	Art. 44 (4) a	5/2017
2	046664	26.08.2020	27.12.2022	Art. 44 (4) a	11/2020
3	047361	18.01.2021	27.12.2022	Art. 44 (4) a	6/2021
4	047666	04.03.2021	27.12.2022	Art. 44 (4) a	7/2021
5	047789	29.03.2021	27.12.2022	Art. 44 (4) a	6/2021
6	047847	09.04.2021	27.12.2022	Art. 44 (4) a	6/2021
7	047993	23.04.2021	27.12.2022	Art. 44 (4) a	10/2021
8	048283	16.06.2021	27.12.2022	Art. 44 (4) a	10/2021
9	048284	16.06.2021	27.12.2022	Art. 44 (4) a	10/2021
10	048285	16.06.2021	27.12.2022	Art. 44 (4) a	10/2021

## Lista cererilor de înregistrare a mărcilor respinse

Se publică următoarele date: numărul curent, numărul de depozit, data de depozit, denumirea mărcii, solicitantul și codul țării conform normei ST.3 OMPI, data expedierii deciziei de respingere, numărul BOPI în care a fost publicată cererea de înregistrare a mărcii

Nr crt.	(210) Nr. de depozit	(220) Data de depozit	(540) Reproducerea mărcii	(730) Solicitant cod ST.3 OMPI	Data expedierii deciziei de respingere	(441) Nr. BOPI
1	046999	29.10.2020	WORX	Positec Group Limited, HK	16.12.2022	1/2021
2	048581	11.08.2021	COCOCHOCO	G.R. Global Cosmetics LTD, IL	02.12.2022	11/2021
3	049016	27.10.2021	СБИТОЧ АПТЕК	Société des Produits Nestlé S.A., CH	16.12.2022	2/2022
4	049020	25.10.2021	BEYOND MEAT	MARTALOG Artiom, MD	15.12.2022	1/2022
5	049405	28.12.2021	ECOFIR	VASILIEV Veaceslav, MD	20.12.2022	2/2022
6	049498	20.01.2022	CONTABILITATE ȘI AUDIT	CONTABILITATE ȘI AUDIT S.R.L., publicație periodică, MD	15.12.2022	3/2022
7	049533	25.01.2022	ecco ANTIVIRUS	LUXFARMOL S.R.L., MD	16.12.2022	3/2022
8	049571	02.02.2022	AINatura	DIACENCO Iurii, MD	06.12.2022	4/2022
9	049649	09.02.2022	GOLDEN DRAGON	GAVRILIUC Liviu, MD	15.12.2022	4/2022
10	049670	18.02.2022	MM MALAKI	I.J. Tobacco Industry FZE, AE	15.12.2022	4/2022

## Lista certificatelor de înregistrare a mărcilor al căror termen de valabilitate a expirat (inclusiv termenul de grație) conform art. 16 (5) din Legea nr. 38/2008

Se publică următoarele date: numărul curent, numărul de ordine al înregistrării, numărul de depozit, denumirea mărcii, data expirării valabilității, titularul și codul țării conform normei ST. 3 OMPI

Nr. crt.	(111/116) Nr. înregistrării	(210) Nr. de depozit	(540) Denumirea mărcii	(181/186) Data expirării valabilității	(730) Titularul, cod ST. 3 OMPI
1	2	3	4	5	6
1	R 9698	011391	TREFLAN	04.06.2022	Gowan Company, L.L.C., US 370 S Main Street Yuma, Arizona 85364, Statele Unite ale Americii
2	R 9702	011396	HILTON	05.06.2022	British American Tobacco (Brands) Inc., US 2711 Centerville Road, Suite 300, Wilmington, Delaware 19808, Statele Unite ale Americii
3	R 9712	011442	AirService	17.06.2022	GLOBAL EXPERT S.R.L., MD Bd. Ștefan cel Mare și Sfânt nr. 3, MD-2001, Chișinău, Republica Moldova
4	R 9714	011444	TRITANRIX	17.06.2022	GLAXOSMITHKLINE BIOLOGICALS S.A., BE Rue de l'Institut 89, B-1330 Rixensart, Belgia
5	R 9793	011402	PERFECTIONISTS IN TOBACCO	06.06.2022	Dunhill Tobacco of London Limited, GB Globe House, 4 Temple Place, London WC2R 2PG, Regatul Unit
6	R 9795	011423	ЮЖНАЯ ПАЛЬМИРА	11.06.2022	EURO-ALCO S.R.L., întreprindere mixtă, MD Str. Bucuriei nr. 20, MD-2004, Chișinău, Republica Moldova
7	R 9800	011432	СЕМЬ МУДРЕЦОВ	14.06.2022	KVINT, societate pe acțiuni de tip închis, fabrică de vinuri și coniacuri din Tiraspol, MD Str. Lenin nr. 38, MD-3300, Tiraspol, Republica Moldova
8	R 9801	011433	КНЯЗЬ ВЛАДИМИР	14.06.2022	KVINT, societate pe acțiuni de tip închis, fabrică de vinuri și coniacuri din Tiraspol, MD Str. Lenin nr. 38, MD-3300, Tiraspol, Republica Moldova
9	R 9802	011435	КОМЕТА	14.06.2022	KVINT, societate pe acțiuni de tip închis, fabrică de vinuri și coniacuri din Tiraspol, MD Str. Lenin nr. 38, MD-3300, Tiraspol, Republica Moldova

1	2	3	4	5	6
10	R 9803	011436	КОВБОЙ	14.06.2022	KVINT, societate pe acțiuni de tip închis, fabrică de vinuri și coniacuri din Tiraspol, MD Str. Lenin nr. 38, MD-3300, Tiraspol, Republica Moldova
11	R 9861	011502	GAMEBOY	27.06.2022	Nintendo Co., Ltd., JP 11-1, Hokotate-cho, Kamitoba, Minami-ku, Kyoto-shi, Kyoto, Japonia
12	R 9914	011540	AUTOPRIM	26.06.2022	AUTOPRIM-GRUP S.R.L., MD Str. Socoleni nr. 1, bloc 1, MD-2020, Chișinău, Republica Moldova
13	R 10016	011688	NORATAK	24.06.2022	Cilag GmbH International, CH Landis+Gyr-Strasse 1, CH-6300 Zug, Elveția
14	R 10214	011499	ORLACT	27.06.2022	ORLACT S.A., MD Str. Boris Glavan nr. 3, MD-3405, Orhei, Republica Moldova
15	R 12614	011511	VARO	28.06.2022	VARO-INFORM S.R.L., MD Str. Gheorghe Tudor nr. 2B, MD-2028, Chișinău, Republica Moldova
16	23813	031169	Conectează-te la viitor!	04.06.2022	MOLDTELECOM S.A., MD Bd. Ștefan cel Mare și Sfânt nr. 10, MD-2001, Chișinău, Republica Moldova
17	23858	031318	CTS <i>Centrul de telecomunicații speciale</i>	20.06.2022	CENTRUL DE TELECOMUNICAȚII SPECIALE, întreprindere de stat, MD Piața Marii Adunări Naționale nr. 1, MD-2033, Chișinău, Republica Moldova
18	23913	031331	STEEL HOUSE SANDWICH PANELS	21.06.2022	COMSALES GRUP S.R.L., societate comercială, MD Str. Grenoble nr. 130, ap. 3, MD-2019, Chișinău, Republica Moldova
19	23916	031246	AURICA АУРИКА	11.06.2022	TURTA Teodor, MD Str. Gh. Asachi nr. 64, bloc 1, ap. 39, MD-2028, Chișinău, Republica Moldova
20	23957	031317	СП	18.06.2022	PERUNOV Veaceslav, MD Str. Strii nr. 1, ap. 96, MD-3100, Bălți, Republica Moldova
21	23961	031269	NEWMAN	15.06.2022	ALLIANCE VENTURE CAPITAL S.R.L., întreprindere cu capital străin, MD Str. 31 August 108/2, MD-2004, Chișinău, Republica Moldova
22	23962	031238	Hankook masters	11.06.2022	Hankook Tire Worldwide Co., Ltd., KR #647 -15, Yoksam-dong, Kangnam-gu, Seoul, Republica Coreea
23	23965	031242	Hankook Truck masters	11.06.2022	Hankook Tire Worldwide Co., Ltd., KR #647 -15, Yoksam-dong, Kangnam-gu, Seoul, Republica Coreea
24	23972	031258	ecoVazon mirodenii la ghiveci	12.06.2022	ȚURCANU Sergiu, MD Str. Mircești nr. 23, bloc 1, ap. 50, MD-2049, Chișinău, Republica Moldova
25	23977	031230	TSV-COM	13.06.2022	PÎRGARU Sergiu, MD Str. Alba-Iulia nr. 75, bloc 2, ap. 110, MD-2071, Chișinău, Republica Moldova
26	23978	031235	O vară fără sfârșit	11.06.2022	EFES VITANTA MOLDOVA BREWERY S.A., întreprindere mixtă, MD Str. Uzinelor nr. 167, MD-2023, Chișinău, Republica Moldova
27	24004	031327	Banquet premium	25.06.2022	Camelia S.A., casă de comerț, MD Bd. Moscova nr. 11/1, MD-2068, Chișinău, Republica Moldova
28	24027	031271	CITRÓNGE	15.06.2022	Bacardi Martini Patrón International GmbH, CH Quaistrasse 11, 8200 Schaffhausen, Elveția
29	24029	031321	CORAL WHITE	22.06.2022	PHILIP MORRIS PRODUCTS S.A., CH Quai Jeanrenaud 3, CH-2000 Neuchâtel, Elveția
30	24044	031329	A ALLVIDEO	25.06.2022	BOBROV Igor, MD Str. Andrei Doga nr. 32, ap. 33, MD-2024, Chișinău, Republica Moldova
31	24045	031337	Marcă figurativă	26.06.2022	DIANATUS MANAGEMENT LIMITED, CY Arch. Makariou III, 69, TLAIS TOWER, 3rd floor, Flat/Office 301, 1070, Nicosia, Cipru
32	24048	031328	Kirby	22.06.2022	KIRBY BUILDING SYSTEMS KUWAIT COMPANY S.A.K.(C), KW P.O. Box: 23933 Safat, 13100, Kuwait

1	2	3	4	5	6
33	24062	031341	ChocoBolle	27.06.2022	DRAGAN Gheorghe, MD MD-5810, Budăi, Telenești, Republica Moldova
34	24075	031227	KUJU	08.06.2022	Nicoventures Limited, GB 1 Water Street, London, WC2R 3LA, Regatul Unit
35	24076	031314	REGAL BLAZON	21.06.2022	MILEȘTI-VIN S.A., MD MD-6432, Milești, Nisporeni, Republica Moldova
36	24077	031349	AMPLIAR PLUS	12.06.2022	LABORATORIOS CASASCO S.A.I.C., AR Lavalle 310, 4 <sup>th</sup> floor, Buenos Aires, Argentina
37	24078	031350	BLOKIU FLEX	12.06.2022	LABORATORIOS CASASCO S.A.I.C., AR Lavalle 310, 4 <sup>th</sup> floor, Buenos Aires, Argentina
38	24079	031351	CASPRAZOL	12.06.2022	LABORATORIOS CASASCO S.A.I.C., AR Lavalle 310, 4 <sup>th</sup> floor, Buenos Aires, Argentina
39	24089	031338	BRIFING	26.06.2022	Status Lex Prim S.R.L., MD Str. Mitropolit Dosoftei nr. 124, MD-2071, Chișinău, Republica Moldova
40	24107	031322	MARINE BLUE	22.06.2022	PHILIP MORRIS PRODUCTS S.A., CH Quai Jeanrenaud 3, CH-2000 Neuchâtel, Elveția
41	24120	031259	FT FLOTI	12.06.2022	FLOARE, Open Joint-Stock Company, MD Str. Comunistă nr. 181, MD-3200, Tighina, Republica Moldova
42	24121	031252	LAURETANA	13.06.2022	BUCURIA PENTRU TOȚI S.R.L., întreprindere mixtă, MD Str. Mesager nr. 5, bloc 2, MD-2069, Chișinău, Republica Moldova
43	24123	031224	ProdEco	07.06.2022	PRODECO S.R.L., întreprindere mixtă, MD Str. Ceapaev nr. 35, MD-4023, Vladimirovca, Slo- bozia, TDS Nistrului, Republica Moldova
44	24165	031277	Decurion	18.06.2022	CHIRMICI Denis, MD Str. Limbii Materne nr. 17, MD-5903, Fălești, Republica Moldova
45	24193	031225	MONTELLI	07.06.2022	DuPont Safety & Construction, Inc., US 974 Centre Road, Wilmington, DE 19805, Statele Unite ale Americii
46	24209	031190	BAS VINEX	01.06.2022	BASVINEX S.A., MD Str. Studenților nr. 1, bloc 7, MD-2045, Chișinău, Republica Moldova
47	24210	031202	MOVA	04.06.2022	BASVINEX S.A., MD Str. Studenților nr. 1, bloc 7, MD-2045, Chișinău, Republica Moldova
48	24215	031267	DAZRAY	14.06.2022	VIV HEALTHCARE UK LIMITED, GB 980 Great West Road, Brentford, Middlesex, TW8 9GS, Regatul Unit
49	24219	031419	NOPAIN	29.06.2022	EGYPTION MEDCO S.R.L., întreprindere cu capi- tal străin, MD Str. Gh. Asachi nr. 71/7, MD-2028, Chișinău, Republica Moldova
50	24220	031420	ENEMACORT	29.06.2022	EGYPTION MEDCO S.R.L., întreprindere cu capi- tal străin, MD Str. Gh. Asachi nr. 71/7, MD-2028, Chișinău, Republica Moldova
51	24221	031421	Dolcyl	29.06.2022	EGYPTION MEDCO S.R.L., întreprindere cu capi- tal străin, MD Str. Gh. Asachi nr. 71/7, MD-2028, Chișinău, Republica Moldova
52	24222	031422	Azaderm	29.06.2022	EGYPTION MEDCO S.R.L., întreprindere cu capi- tal străin, MD Str. Gh. Asachi nr. 71/7, MD-2028, Chișinău, Republica Moldova
53	24223	031424	Lipinorm atorvasta- tin	29.06.2022	EGYPTION MEDCO S.R.L., întreprindere cu capi- tal străin, MD Str. Gh. Asachi nr. 71/7, MD-2028, Chișinău, Republica Moldova
54	24224	031426	Hi-Cal Forte	29.06.2022	EGYPTION MEDCO S.R.L., întreprindere cu capi- tal străin, MD Str. Gh. Asachi nr. 71/7, MD-2028, Chișinău, Republica Moldova
55	24267	031457	ВОДКА ФИРМА Медовая	28.06.2022	KVINT, societate pe acțiuni de tip închis, fabrică de vinuri și coniacuri din Tiraspol, MD Str. Lenin nr. 38, MD-3300, Tiraspol, Republica Moldova

1	2	3	4	5	6
56	24268	031458	ВОДКА ФИРМА Классическая	28.06.2022	KVINT, societate pe acțiuni de tip închis, fabrică de vinuri și coniacuri din Tiraspol, MD Str. Lenin nr. 38, MD-3300, Tiraspol, Republica Moldova
57	24410	031272	XO CAFE	15.06.2022	Patrón Spirits International AG, a corporation duly organized and existing under the laws of Switzerland, CH Quaistrasse 11, 8200 Schaffhausen, Elveția
58	24416	031256	FORTE	13.06.2022	EPIDAVR S.R.L., firmă, MD Str. Uzinelor nr. 143, MD-2023, Chișinău, Republica Moldova
59	24417	031423	Hepaticum	29.06.2022	EGYPTION MEDCO S.R.L., întreprindere cu capital străin, MD Str. Gh. Asachi nr. 71/7, MD-2028, Chișinău, Republica Moldova
60	24430	031301	MENCHIE'S	19.06.2022	Menchie's Group, Inc., corporație din statul California, US 16027 Ventura Boulevard, Suite 301, Encino, California 91436, Statele Unite ale Americii
61	24454	031315	Swiss Create	21.06.2022	Swiss Consulting Group SCG AG, CH Höheweg 14, CH-2552 Orpund/Biel, Confederația Elvețiană, Elveția
62	24461	031257	WOLF MOTOR	13.06.2022	EPIDAVR S.R.L., firmă, MD Str. Uzinelor nr. 143, MD-2023, Chișinău, Republica Moldova
63	24530	031300	PA Produs Autohton	19.06.2022	DARANUȚA Diana, MD Str. Sucevița nr. 22/2, ap. 47, MD-2051, Chișinău, Republica Moldova
64	24549	031342	ANSERGLOB	27.06.2022	DOLGHII Anatolie, MD Str. Nicolai Dimo nr. 1/1, ap. 151, MD-2068, Chișinău, Republica Moldova
65	24561	031265	XO CAFE DARK	14.06.2022	Patrón Spirits International AG, a corporation duly organized and existing under the laws of Switzerland, CH Quaistrasse 11, 8200 Schaffhausen, Elveția
66	24595	031239	Hankook masters	11.06.2022	Hankook Tire Worldwide Co., Ltd., KR #647 -15, Yoksam-dong, Kangnam-gu, Seoul, Republica Coreea
67	24597	031243	Hankook Truck masters	11.06.2022	Hankook Tire Worldwide Co., Ltd., KR #647 -15, Yoksam-dong, Kangnam-gu, Seoul, Republica Coreea
68	24644	031185	РЕОЛИЗИН	01.06.2022	Oncolytics Biotech Inc., CA Suite 210, 1167 Kensington Crescent, N.W., Calgary, Alberta T2N 1X7, Canada
69	24645	031186	РЕОЛИСИН	01.06.2022	Oncolytics Biotech Inc., CA Suite 210, 1167 Kensington Crescent, N.W., Calgary, Alberta T2N 1X7, Canada
70	24646	031187	REOLYSIN	01.06.2022	Oncolytics Biotech Inc., CA Suite 210, 1167 Kensington Crescent, N.W., Calgary, Alberta T2N 1X7, Canada
71	24666	031204	George II wine bar	05.06.2022	URSACHI Oleg, MD Drumul Viilor nr. 28, ap. 5, MD-2021, Chișinău, Republica Moldova
72	24681	031276	GRAN PATRON	15.06.2022	Patrón Spirits International AG, a corporation duly organized and existing under the laws of Switzerland, CH Quaistrasse 11, 8200 Schaffhausen, Elveția
73	24683	031274	GRAN PATRON PLATINUM	15.06.2022	Patrón Spirits International AG, a corporation duly organized and existing under the laws of Switzerland, CH Quaistrasse 11, 8200 Schaffhausen, Elveția
74	24751	031302	Gama Premium Căsuța Mea INTEGRAL SELECTAT LAPTE ОТБОРНОЕ	19.06.2022	LAPMOL S.R.L., întreprindere cu capital străin, MD Str. Uzinelor nr. 17, MD-2036, Chișinău, Republica Moldova
75	24841	031323	М-ЛИГА M-LIGA	22.06.2022	VESTA, asociație obștească, MD Str. Lenin nr. 205, ap. 37, MD-3805, Comrat, Republica Moldova
76	24846	031281	BLOOD RICH TASTE CIGARETTES	14.06.2022	ROYAL SERVISIS Ltd., BG Bul. Kniaz Alexandr Dondukov nr. 34 A, et. 3, ap. 16, gr. Sofia, raion Oborishe, Bulgaria



1	2	3	4	5	6
77	24847	031282	BLOOD RICH TASTE CIGARETTES	14.06.2022	ROYAL SERVISIS Ltd., BG Bul. Kniaz Alexandr Dondukov nr. 34 A, et. 3, ap. 16, gr. Sofia, raion Oborishe, Bulgaria
78	24848	031283	BLOOD RICH TASTE CIGARETTES	14.06.2022	ROYAL SERVISIS Ltd., BG Bul. Kniaz Alexandr Dondukov nr. 34 A, et. 3, ap. 16, gr. Sofia, raion Oborishe, Bulgaria
79	24892	031203	Альбертин	05.06.2022	RAZLOGA Rostislav, MD Str. M. Sadoveanu nr. 4, bloc 1, ap. 87, MD-2044, Chişinău, Republica Moldova
80	24907	031425	EPILOG	29.06.2022	EGYPTION MEDCO S.R.L., întreprindere cu capital străin, MD Str. Gh. Asachi nr. 71/ 7, MD-2028, Chişinău, Republica Moldova
81	25051	031356	BricoMax	28.06.2022	BRICOMAX S.R.L., întreprindere mixtă, MD Str. Mioriţa nr. 3/3, MD-2028, Chişinău, Republica Moldova
82	25099	031273	ULTIMAT	15.06.2022	Bacardi Martini Patrón International GmbH, CH Quaistrasse 11, 8200 Schaffhausen, Elveţia
83	25157	031247	NANOTEK Precision Engineered to deliver Kent signature taste in a Nnno Forma	11.06.2022	British American Tobacco (Brands) Inc., US 251 Little Falls Drive, Suite 100, Wilmington, DE 19808-1674, Statele Unite ale Americii
84	25345	031316	Swiss Consulting Group	21.06.2022	Swiss Consulting Group SCG AG, CH Höheweg 14, CH-2552 Orpund/Biel, Confederaţia Elveţiană, Elveţia
85	25515	031275	GRAN PATRON BURDEOS	15.06.2022	Patrón Spirits International AG, a corporation duly organized and existing under the laws of Switzerland, CH Quaistrasse 11, 8200 Schaffhausen, Elveţia
86	25650	031162	METROPOL	04.06.2022	GOLICOVA Natalia, MD Str. Petru Rareş nr. 39/1, ap. 79, MD-2001, Chişinău, Republica Moldova
87	25651	031163	ELEPHANT	04.06.2022	GOLICOVA Natalia, MD Str. Petru Rareş nr. 39/1, ap. 79, MD-2001, Chişinău, Republica Moldova

## Lista mărcilor valabilitatea înregistrării cărora expiră în iunie 2023

Se publică următoarele date: numărul curent, numărul de ordine al înregistrării, numărul de depozit, denumirea mărcii, data expirării valabilităţii, titularul şi codul ţării conform normei ST. 3 OMPI

Nr. crt.	(111/116) Nr. înregistrării	(210) Nr. de depozit	(540) Denumirea mărcii	(181/186) Data expirării valabilităţii	(730) Titularul, cod ST. 3 OMPI
1	2	3	4	5	6
1	R 10401	013150	ЧЕРНЫЙ АГАТ CIORNII AGAT	19.06.2023	VISMOS S.A., combinat de vinuri spumante şi de marcă, întreprindere mixtă, MD
2	R 10402	013151	АГАТ AGAT	19.06.2023	VISMOS S.A., combinat de vinuri spumante şi de marcă, întreprindere mixtă, MD
3	R 10404	013153	БЕЛЫЙ АГАТ BELII AGAT	19.06.2023	VISMOS S.A., combinat de vinuri spumante şi de marcă, întreprindere mixtă, MD
4	R 10834	013137	ЦАРСКИЙ™ кофе	16.06.2023	Dobrynia-Rusi, O.O.O., RU
5	R 10835	013138	ДОБРЫНЯ НИКИТИЧ™	16.06.2023	Dobrynia-Rusi, O.O.O., RU
6	R 10837	013148	САХУЛПАН	12.06.2023	CAHULPAN S.A., MD
7	R 10843	013028	Marcă figurativă	04.06.2023	DUCATES GRUP S.R.L., societate comercială, MD
8	R 10846	013079	HEMI	09.06.2023	FCA US LLC, (a limited liability company organized and existing under the laws of the State of Delaware), US
9	R 10847	013088	TRAVELMATE	13.06.2023	Acer Incorporated, TW
10	R 10848	013089	VERITON	13.06.2023	Acer Incorporated, TW
11	R 10849	013091	ASPIRE	13.06.2023	Acer Incorporated, TW
12	R 10858	013129	TCL	17.06.2023	TCL Technology Group Corporation, CN
13	R 10883	013140	Vigora Кухня гурмана ZIO- LOPEX	16.06.2023	COLIAN SPÓŁKA Z OGRANICZONĄ ODPOWIEDZIALNOŚCIĄ, PL

**MD - BOPI 1/2023**

1	2	3	4	5	6
14	R 10933	013054	NEWS AGENCY INFOTAG	05.06.2023	INFOTAG S.R.L., agenție de presă, MD
15	R 10938	013118	ЗОЛОТОЙ ДРАКОН	16.06.2023	TECCA S.R.L., întreprindere mixtă, MD
16	R 10939	013119	СЕРЕБРЯНЫЙ ДРАКОН	16.06.2023	TECCA S.R.L., întreprindere mixtă, MD
17	R 10940	013120	ЧЕРНЫЙ ДРАКОН	16.06.2023	TECCA S.R.L., întreprindere mixtă, MD
18	R 10943	013144	HAME	10.06.2023	TRC EXPOIMPOCOM S.R.L., societate comercială, MD
19	R 10946	013154	CYREN	18.06.2023	CHEMINOVA A/S, DK
20	R 10951	013175	PIVOT POINT	20.06.2023	Pivot Point International, Inc., US
21	R 10952	013183	CASCAD	24.06.2023	CVIN-COM S.R.L., societate comercială, MD
22	R 10953	013185	KOSS	25.06.2023	KOSS CORPORATION, US
23	R 10954	013186	KOSS	25.06.2023	KOSS CORPORATION, US
24	R 10990	013058	NATURELLA	05.06.2023	The Procter & Gamble Company, US
25	R 10995	013090	ALTOS	13.06.2023	Acer Incorporated, TW
26	R 11001	013178	ROȘU DE PURCARI	25.06.2023	VINĂRIA PURCARI S.R.L., întreprindere mixtă, MD
27	R 11002	013179	NEGRU DE PURCARI	25.06.2023	VINĂRIA PURCARI S.R.L., întreprindere mixtă, MD
28	R 11059	013409	СЛОБОДА	13.06.2023	Общество с ограниченной ответственностью „Koordiniruiuşcii raspredelitelinii tentr „EFKO- Kaskad”, RU
29	R 11120	013184	DURSBAN	24.06.2023	Dow AgroSciences LLC, a Delaware Limited Liability Company, US
30	R 11127	013397	ARGUS	10.06.2023	Yurchenko Olga Stepanovna, RU
31	R 11128	013398	ЗОЛОТАЯ СЕМЕЧКА	13.06.2023	Общество с ограниченной ответственностью „Masloekstraktsionniy zavod Yug Rusi”, RU
32	R 11130	013400	ЧУМАК	10.06.2023	REAZANOVA Elena, MD
33	R 11131	013401	SOLIO	13.06.2023	ANCOM TRADING LIMITED, a Bahamas Corporation, with registered office at Saffrey Square, BS
34	R 11135	013404	МОЯ СЕМЬЯ	10.06.2023	Общество с Ограниченной Ответственностью „Petroprodukt-Otradnoe”, RU
35	R 11135A	013404	МОЯ СЕМЬЯ	10.06.2023	Общество с Ограниченной Ответственностью „Petroprodukt-Otradnoe”, RU
36	R 11135B	013404	МОЯ СЕМЬЯ	10.06.2023	ADELINK LIMITED, CY
37	R 11136	013405	UNISOL	13.06.2023	Yurchenko Olga Stepanovna, RU
38	R 11137	013407	VALEA PRUTULUI	12.06.2023	CAHULPAN S.A., MD
39	R 11262	013164	LAY'S	20.06.2023	PepsiCo, Inc., corporație din statul North Carolina, US
40	R 11429	013165	Fiesta	20.06.2023	Intersnack Group GmbH & Co. KG, DE
41	R 11675	013176	BIMOL	26.06.2023	BICOMPLEX-CONSTRUCT S.R.L., MD
42	R 11677	013134	BICOMPLEX	16.06.2023	BICOMPLEX S.R.L., MD
43	R 11828	013291	acer	13.06.2023	Acer Incorporated, TW
44	R 11829	013308	ALB DE MASĂ №2	27.06.2023	Ministerul Agriculturii și Industriei Alimentare al Republicii Moldova, MD
45	R 11830	013309	ROȘU DE MASĂ №3	27.06.2023	Ministerul Agriculturii și Industriei Alimentare al Republicii Moldova, MD
46	R 11831	013310	ROZ DE MASĂ №4	27.06.2023	Ministerul Agriculturii și Industriei Alimentare al Republicii Moldova, MD
47	R 11832	013311	БИОРИКА	27.06.2023	Ministerul Agriculturii și Industriei Alimentare al Republicii Moldova, MD
48	R 11833	013312	CODREANCA	27.06.2023	Ministerul Agriculturii și Industriei Alimentare al Republicii Moldova, MD
49	R 11834	013313	LEANA	27.06.2023	Ministerul Agriculturii și Industriei Alimentare al Republicii Moldova, MD
50	R 11835	013314	FRAGA	27.06.2023	Ministerul Agriculturii și Industriei Alimentare al Republicii Moldova, MD
51	R 11836	013315	VIN DE MASĂ Stoilovoe	27.06.2023	Ministerul Agriculturii și Industriei Alimentare al Republicii Moldova, MD
52	R 11837	013316	Codrinscoe igrisloe	27.06.2023	Ministerul Agriculturii și Industriei Alimentare al Republicii Moldova, MD
53	R 11991	013408	SUNNY GOLD	13.06.2023	Yurchenko Olga Stepanovna, RU
54	25182	033247	ЛАФЕРОБИОН LAFEROBION	06.06.2023	LIMITED LIABILITY COMPANY „BIOPHARMA-INVEST”, UA
55	25242	033365	В BRIDGESTONE TIRE LAB	26.06.2023	Bridgestone Corporation, JP
56	25252	033366	В BRIDGESTONE ШИННАЯ ЛАБОРАТОРИЯ	26.06.2023	Bridgestone Corporation, JP
57	25271	033300	SERIFEL	17.06.2023	BASF Corporation, US
58	25272	033301	INDIVIDUON	17.06.2023	BASF Corporation, US

1	2	3	4	5	6
59	25283	033242	Marcă tridimensională	07.06.2023	ORHEI-VIT S.A., MD
60	25284	033272	CV CARTUȘ VEȘNIC <sup>TM</sup> вечный картридж <sup>TM</sup>	07.06.2023	IMPRESO-PRINT S.R.L., MD
61	25299	033312	HANJIN	19.06.2023	HANJIN KAL Corp., KR
62	25312	033370	COLGATE 360° INTERDENTAL	27.06.2023	COLGATE-PALMOLIVE COMPANY, a Delaware Corporation, US
63	25317	033257	DURAZIV	11.06.2023	S.C. DURAZIV S.R.L., RO
64	25318	033258	DURAZIV	11.06.2023	S.C. DURAZIV S.R.L., RO
65	25320	033349	CASA CLASICĂ	26.06.2023	ZAMISNÎI Cristina, MD
66	25333	033313	H	19.06.2023	HANJIN KAL Corp., KR
67	25334	033249	TRILION	07.06.2023	MISNEI Ilarion, MD
68	25339	033245	Marcă figurativă	04.06.2023	ETNOMAX S.R.L., firmă, MD
69	25340	033250	Gala	07.06.2023	Tovarystvo z obmezhenoju vidpovidalnistyu „Lvivska tyutyunova fabryka”, UA
70	25342	033325	VIOMAGIC	25.06.2023	VIORICA-COSMETIC S.A., MD
71	25343	033326	VIO	25.06.2023	VIORICA-COSMETIC S.A., MD
72	25358	033269	SUPERMAL®	13.06.2023	Śnieżka Trade of Colours Spółka z o.o., PL
73	25359	033287	ESTRIFLOR ЭСТРИФЛОР	18.06.2023	FARMAPRIM S.R.L., MD
74	25373	033299	VELONDIS	17.06.2023	BASF Corporation, US
75	25374	033302	TEQUALIS	17.06.2023	BASF Corporation, US
76	25375	033324	FEIXUN	20.06.2023	Shanghai Feixun Communication Co., Ltd., CN
77	25376	033347	FLOROMUNAL ФЛОРОМУНАЛ	26.06.2023	FARMAPRIM S.R.L., MD
78	25405	033357	CORRIDA	28.06.2023	MOLDAGROPRODUCT S.R.L., MD
79	25426	033228	TEIVA	05.06.2023	RENAISSANCE PERFECT S.R.L., întreprindere cu capital străin, MD
80	25427	033356	ecOlife	26.06.2023	PROPAP PRIM S.R.L., întreprindere mixtă, MD
81	25432	033230	ALAMO	04.06.2023	Vanguard Trademark Holdings USA LLC, US
82	25442	033246	MEMO EXPRESS	06.06.2023	RAPID CURIER S.R.L., MD
83	25443	033265	MEȘTERUL ANULUI	07.06.2023	PALMIRACONS S.R.L., MD
84	25444	033270	SERENADA	13.06.2023	BUCURIA PENTRU TOȚI S.R.L., întreprindere mixtă, MD
85	25446	033341	YUTON	25.06.2023	ZHENGZHOU YUTONG GROUP CO., LTD., CN
86	25479	033273	impresò® print experience	07.06.2023	IMPRESO-PRINT S.R.L., MD
87	25506	033256	THE EMBASSY COLLECTION	11.06.2023	ACL IMPEX, LDA, PT
88	25528	033291	Rifero	14.06.2023	ROTARU Nina, MD
89	25543	033323	MegaBeer	20.06.2023	GUȚU Serghei, MD
90	25544	033271	GALDERMA	12.06.2023	GALDERMA S.A., CH
91	25546	033239	MEDLINE	07.06.2023	FARMINA S.R.L., întreprindere cu capital străin, MD
92	25556	033284	KIDSZONE	14.06.2023	SEVEX-PRIM S.R.L., MD
93	25567	033262	QUENCH	12.06.2023	The Gillette Company LLC, US
94	25568	033373	EKO WEISS	28.06.2023	SC CASA LEBĂDA S.R.L., RO
95	25582	033233	GLINTVEIN EURO-ALCO	10.06.2023	EURO-ALCO S.R.L., întreprindere mixtă, MD
96	25585	033371	CORVETTE	27.06.2023	GENERAL MOTORS LLC, (a limited liability company organized and existing under the laws of the State of Delaware), US
97	25587	033304	RAVON	18.06.2023	GENERAL MOTORS UZBEKISTAN JOINT STOCK COMPANY, UZ
98	25588	033290	SAMANI	18.06.2023	STEJAUR-MARKET S.A., casă de comerț, MD
99	25590	033286	BAUTEC	17.06.2023	BAUT GROUP S.R.L., întreprindere cu capital străin, MD
100	25596	033355	ECONOM	26.06.2023	SERVALIM S.R.L., MD
101	25598	033252	SOCERAM	11.06.2023	GZB-PRIM S.R.L., MD
102	25601	033363	BRONCHO VEDA	28.06.2023	COSMOVIS S.R.L., societate comercială, MD
103	25602	033368	STRESSCARE	28.06.2023	COSMOVIS S.R.L., societate comercială, MD
104	25615	033322	www.commax.md	21.06.2023	MEDIA SISTEM S.R.L., societate comercială, MD
105	25626	033380	MOLLAND KSK	20.06.2023	VINĂRIA BOSTAVAN S.R.L., întreprindere mixtă, MD
106	25627	033381	Vampire®	20.06.2023	VINĂRIA BOSTAVAN S.R.L., întreprindere mixtă, MD
107	25629	033229	PODS	04.06.2023	THE PROCTER & GAMBLE COMPANY, US

MD - BOPI 1/2023

1	2	3	4	5	6
108	25631	033311	СИПТРО	19.06.2023	Johnson & Johnson, a corporation organized and existing under the laws of the State of New Jersey, US
109	25641	033296	TENVAL	18.06.2023	BOSNALIJEK, Pharmaceutical and Chemical Industry, Joint Stock Company, BA
110	25661	033314	Black Cat	20.06.2023	SIRBU Anatolie, MD
111	25662	033316	GRAND CROWN	20.06.2023	SIRBU Anatolie, MD
112	25663	033317	GRAND PRIX	20.06.2023	SIRBU Anatolie, MD
113	25664	033318	PARADOX	20.06.2023	SIRBU Anatolie, MD
114	25668	033375	KOMODO DRAGON BLEND	28.06.2023	Starbucks Corporation, US
115	25677	033336	benett ba auto technik	25.06.2023	F.V.I. TRAIAN-INVEST S.R.L., MD
116	25694	033321	ANTIC	20.06.2023	SIRBU Anatolie, MD
117	25700	033282	GRANDPA	14.06.2023	EUGEDIS S.R.L., întreprindere cu capital străin, MD
118	25708	033358	DOCTOR VEDA	28.06.2023	COSMOVIS S.R.L., societate comercială, MD
119	25709	033361	А до Я	28.06.2023	COSMOVIS S.R.L., societate comercială, MD
120	25710	033362	ABSOLUT	28.06.2023	COSMOVIS S.R.L., societate comercială, MD
121	25711	033401	R	27.06.2023	Routex B.V., NL
122	25724	033377	STARBUCKS COFFEE	28.06.2023	Starbucks Corporation, US
123	25774	033350	B Berlizzo TRANSLATIONS Words Make Communication	26.06.2023	ANODILIA S.R.L., MD
124	25775	033351	B Berlizzo GROUP The Attitude Makes the Difference	26.06.2023	ANODILIA S.R.L., MD
125	25776	033352	B Berlizzo Events Planning Makes Perfect	26.06.2023	ANODILIA S.R.L., MD
126	25778	033329	FUNNY BUNNY	24.06.2023	LEPILOV Natalia, MD
127	25779	033330	FunnyBany	24.06.2023	LEPILOV Natalia, MD
128	25785	033240	La Nature	05.06.2023	RENAISSANCE PERFECT S.R.L., întreprindere cu capital străin, MD
129	25815	033346	ENDLESS PERFORMANCE	25.06.2023	Mary Kay Inc., corporație din statul Delaware, US
130	25839	033343	TIMEWISE BODY SMOOTH ACTION	25.06.2023	Mary Kay Inc., corporație din statul Delaware, US
131	25858	033309	MOARA FERMECATA	19.06.2023	GARANTIE MANAGEMENT PRIM S.R.L., MD
132	25894	033259	DONNA	13.06.2023	JARDAN Vladimir, MD
133	25923	033342	KASTEEL	25.06.2023	ZBEREA Constantin, MD
134	25924	033383	DAF @ KİLİT	24.06.2023	BĂRCĂ Alexandru, MD
135	25932	033283	NP BASE FREEDOM FOR YOUR NUMBER	14.06.2023	NP BASE S.R.L., întreprindere cu capital străin, MD
136	25940	033359	ZEND	28.06.2023	COSMOVIS S.R.L., societate comercială, MD
137	25956	033226	Georgette	05.06.2023	GEORGETA-STUDIO S.R.L., societate comercială, MD
138	25978	033344	FRUMUSEȚE@ZI	25.06.2023	Mary Kay Inc., corporație din statul Delaware, US
139	25979	033345	НОВОСТИ КР@СОТЫ MARY KAY	25.06.2023	Mary Kay Inc., corporație din statul Delaware, US
140	25991	033292	CLASIC OPTIC	18.06.2023	CLASIC OPTIC S.R.L., MD
141	26005	033305	Old Spice RE FRESH	18.06.2023	Shulton, Inc., US
142	26046	033382	3 Cnlight	24.06.2023	CALAMANOV Alexandru, MD
143	26051	033261	Super Совершенство бесценна...	03.06.2023	ONICA Artur, MD
144	26063	033337	Capitala	24.06.2023	CIOBANU Stanislav, MD
145	26114	033294	NZ ZIARUL NAȚIONAL	17.06.2023	ZIARUL NAȚIONAL S.R.L., publicație periodică, MD
146	26150	033243	Selemet Estate	05.06.2023	AGROFIRMA CIMIȘLIA S.A., MD
147	26181	033277	VATRA BUNICII	14.06.2023	EUGEDIS S.R.L., întreprindere cu capital străin, MD
148	26182	033278	PITA	14.06.2023	EUGEDIS S.R.L., întreprindere cu capital străin, MD
149	26183	033279	PITA PE VATRĂ	14.06.2023	EUGEDIS S.R.L., întreprindere cu capital străin, MD
150	26184	033280	VATRA	14.06.2023	EUGEDIS S.R.L., întreprindere cu capital străin, MD

1	2	3	4	5	6
151	26185	033281	GRANNY	14.06.2023	EUGEDIS S.R.L., întreprindere cu capital străin, MD
152	26236	033319	LILY	20.06.2023	SIRBU Anatolie, MD
153	26350	033328	M INVEST IN MOLDOVA	24.06.2023	Cancelaria de Stat, MD
154	26383	032978	BOSTAVAN SIGNATURE	21.06.2023	VINĂRIA BOSTAVAN S.R.L., întreprindere mixtă, MD
155	26395	033253	HUHTAMAKI	11.06.2023	Huhtamäki Oyj, FI
156	26424	033264	CRIUSON EURO-ALCO	13.06.2023	EURO-ALCO S.R.L., întreprindere mixtă, MD
157	26425	033289	i TEHNO service center	14.06.2023	GOLOVATȚI Ivan, MD
158	26461	033360	A to Z	28.06.2023	COSMOVIS S.R.L., societate comercială, MD
159	26543	033369	KAMOTO	27.06.2023	EMELIAN Vitalie, MD
160	26584	033338	EST: VERACRUZ 1936	24.06.2023	The Absolut Company Aktiebolag, SE
161	26748	033384	OPTEX	28.06.2023	Optex Co., Ltd, JP
162	26769	033295	КЛИМ	18.06.2023	Chastnaya proizvodstvenno-torgovaya firma „Kriolit-Dnepr”, UA
163	26963	033236	VIA ETULIA	07.06.2023	VINĂRIA BOSTAVAN S.R.L., întreprindere mixtă, MD
164	26964	033237	via Etulia BOSTAVAN	07.06.2023	VINĂRIA BOSTAVAN S.R.L., întreprindere mixtă, MD
165	26996	033374	GOLD COAST BLEND	28.06.2023	Starbucks Corporation, US
166	27191	033367	IOS	26.06.2023	Cisco Technology, Inc., corporație din statul California, US
167	27301	033376	CAFFE VERONA	28.06.2023	Starbucks Corporation, US
168	27317	033327	PAUL	23.06.2023	PAUL SUISSE SA, CH

## Lista duplicatelor certificatelor de înregistrare a mărcilor

Se publică următoarele date: numărul curent, numărul de ordine al înregistrării, titularul, codul țării conform normei ST.3 OMPI, data eliberării duplicatului

Nr. crt.	(111) Nr. înregistrării	(730) Titular, cod ST.3 OMPI	Data eliberării duplicatului
1	R 21853	Cummins Inc., a corporation organized and existing under the laws of the State of Indiana, US	27.12.2022
2	R 24070	TOTUL PENTRU COPII S.R.L., societate comercială, MD	27.12.2022

## MK4L Lista certificatelor de înregistrare a desenelor și modelelor industriale al căror termen de valabilitate a expirat (inclusiv termenul de grație) conform art. 14 din Legea nr. 161/2007

Se publică următoarele date: numărul curent, titularul, codul țării conform normei ST. 3 OMPI, numărul certificatului, numărul de depozit, data de depozit, data expirării termenului de valabilitate

Nr. crt.	(73) Titular, cod ST. 3 OMPI	(11) Nr. certificatului	(21) Nr. de depozit	(22) Data de depozit	(18) Data expirării termenului de valabilitate
1	2	3	4	5	6
1	BP OIL INTERNATIONAL LIMITED, GB Chertsey Road, Sunbury on Thames, Middlesex TW16 7BP, Regatul Unit	103	0116	11.06.1997	11.06.2022
2	BP OIL INTERNATIONAL LIMITED, GB Chertsey Road, Sunbury on Thames, Middlesex TW16 7BP, Regatul Unit	104	0117	11.06.1997	11.06.2022
3	BECHER Valeriu, MD Str. Mațnev nr. 3, ap. 59, MD-3200, Bender, Republica Moldova	1451	f 2012 0056	04.06.2012	04.06.2022

1	2	3	4	5	6
4	CRASNOPOLSKI Ion, MD Str. Alba-Iulia nr. 5, bl. 1, ap.124, MD-2051, Chişinău, Republica Moldova	1774	f 2017 0025	08.06.2017	08.06.2022
5	SILION Ecaterina, MD Str. Mitropolit Dosoftei nr. 19, MD-2003, Durleşti, Chişinău, Republica Moldova	1779	f 2017 0032	19.06.2017	19.06.2022
6	BUELO S.R.L., MD Str. acad. Sergiu Rădăuţanu nr. 9, ap. 206, MD-2014, Chişinău, Republica Moldova	1827	f 2017 0027	12.06.2017	12.06.2022

## Lista eratelor

Se publică următoarele date: numărul curent, obiectul de proprietate industrială,  
numărul depozitului, numărul titlului de protecție, numărul BOPI,  
datele inițiale care au fost publicate, datele rectificate

Nr. crt.	OPI	Nr. depozit	Nr. titlului de protecție	Nr. BOPI	Date inițiale	Date rectificate
1	Marcă	047425	35868	4/2021 1/2022	(730) "ROZAIMPEX" OOD, BG	(730) "Rosaimpex" OOD, BG

# VII

## **Comisia de Contestații a AGEPI / Appeals Board of AGEPI**

În prezenta Secțiune se publică informații privind rezultatele examinării contestațiilor depuse la Comisia de Contestații a AGEPI.



This Section publishes information on the results of examination of appeals lodged with the Appeals Board of AGEPI.

## Lista contestațiilor examinate la Comisia de Contestații în luna decembrie 2022 în privința cărora procedura a fost finalizată

Se publică următoarele date: numărul curent, denumirea OPI, numărul și data depozitului, numărul titlului de protecție, solicitantul sau titularul, contestatarul, data depunerii și obiectul contestației, data examinării contestației, rezultatul examinării contestației

Nr. crt.	Denumirea OPI Nr. și data depozitului/ Nr. titlului de protecție  Solicitant / Titular	Contestatar	Data depunerii și obiectul contestației	Data examinării contestației/ pronunțării hotărârii	Rezultatul examinării contestației
1	2	3	4	5	6
1	Marcă națională <b>МУЛЬТИ-КЕЙК</b>  Nr. certificat 23391  027965 15.10.2010  DOTCHIRNE PIDPRIEMSTVO "KONDITERSKA KORPORATZIA "ROSHEN"", UA	DOTCHIRNE PIDPRIEMSTVO "KONDITERSKA KORPORATZIA "ROSHEN"", UA	20.05.2022 împotriva deciziei de respingere a cererii de reînnoire a înregistrării mărcii	15.12.2022	1. Se respinge revendicarea contestatarului. 2. Se menține în vigoare Decizia Direcției mărci și design industrial din 22.03.2022. 3. Se transmite dosarul în arhivă. 4. Hotărârea poate fi atacată în instanța de contencios administrativ - Judecătoria Chișinău, sediul Râșcani (mun. Chișinău, str. Kiev, nr. 3) în termen de 30 de zile din data notificării integrale a acesteia.
2	Marcă națională <b>СЛИВКИ-ЛЕНИВКИ</b>  Nr. certificat 21907  027966 15.10.2010  DOTCHIRNE PIDPRIEMSTVO "KONDITERSKA KORPORATZIA "ROSHEN"", UA	DOTCHIRNE PIDPRIEMSTVO "KONDITERSKA KORPORATZIA "ROSHEN"", UA	20.05.2022 împotriva deciziei de respingere a cererii de reînnoire a înregistrării mărcii	15.12.2022	1. Se respinge revendicarea contestatarului. 2. Se menține în vigoare Decizia Direcției mărci și design industrial din 22.03.2022. 3. Se transmite dosarul în arhivă. 4. Hotărârea poate fi atacată în instanța de contencios administrativ - Judecătoria Chișinău, sediul Râșcani (mun. Chișinău, str. Kiev, nr. 3) în termen de 30 de zile din data notificării integrale a acesteia.
3	Marcă națională  <b>budha</b>  047605 01.03.2021  CUZNETOV lurie, MD	CUZNETOV lurie, MD	30.07.2022 împotriva deciziei de respingere totală a cererii de înregistrare a mărcii	15.12.2022	1. Se respinge revendicarea contestatarului. 2. Se menține în vigoare Decizia Direcției mărci și design industrial din 16.05.2022. 3. Se transmite dosarul în arhivă. 4. Hotărârea poate fi atacată în instanța de contencios administrativ - Judecătoria Chișinău, sediul Râșcani (mun. Chișinău, str. Kiev, nr. 3) în termen de 30 de zile din data notificării integrale a acesteia.
4	Marcă națională  <b>365</b>  047431 01.02.2021  CUZNETOV lurie, MD	CUZNETOV lurie, MD	01.06.2022 privind repunerea în dreptul de a contesta împotriva deciziei de respingere a cererii de înregistrare a mărcii	15.12.2022	1. Se repune în dreptul de a contesta solicitantul cererii de înregistrare a mărcii nr. depozit 047431 din 01.02.2021. 2. Încheierea poate fi atacată în instanța de contencios administrativ - Judecătoria Chișinău, sediul Râșcani (mun. Chișinău, str. Kiev, nr. 3) în termen de 15 zile din data notificării integrale a acesteia.



1	2	3	4	5	6
5	<p>Marcă națională</p>  <p>047027 03.11.2020</p> <p>GENERAL BUILDING S.R.L., MD</p>	GENERAL BUILDING S.R.L., MD	29.09.2022 împotriva deciziei prin care s-a considerat retrasă cererea de înregistrare mărcii	15.12.2022	<p>1. Se acceptă revindicarea contestatarului.</p> <p>2. Se abrogă Decizia Direcției mărci și design industrial din 04.08.2022.</p> <p>3. În termen de până la o lună din data expedierii prezentei hotărâri, solicitantul urmează să achite taxa pentru înregistrarea și eliberarea certificatului de înregistrare a mărcii în cuantum de 250 Euro (pct. 35 lit. a) din Nomenclatorul serviciilor cu semnificație juridică în domeniul protecției obiectelor proprietății intelectuale, aprobat prin Hotărârea Guvernului nr. 774/1994) și taxa suplimentară în mărime de 50 % din taxa menționată mai sus - 125 Euro (art. 84 alin. (6) al Legii nr. 38/2008 privind protecția mărcilor), <b>în total - 375 Euro.</b></p> <p>4. Se transmite dosarul în Direcția mărci și design industrial pentru continuarea procedurilor.</p> <p>5. Hotărârea poate fi atacată în instanța de contencios administrativ - Judecătoria Chișinău, sediul Râșcani (mun. Chișinău, str. Kiev, nr. 3) în termen de 30 de zile din data notificării integrale a acesteia.</p> <p><b>Notă:</b> Solicitantul sau titularul dreptului de protecție al mărcii beneficiază de reduceri în cuantum de 50 % din tariful stabilit, dacă este persoană fizică sau dacă este o întreprindere care întrunește criteriile legale stabilite întreprinderilor mici și mijlocii.</p>
6	<p>Marcă națională</p>  <p>036305 19.12.2014</p> <p>Karelia Tobacco Company Inc, GR</p>	Karelia Tobacco Company Inc, GR	13.06.2017 împotriva deciziei de respingere totală a cererii de înregistrare a mărcii	15.12.2022	<p>1. Se acceptă revindicarea contestatarului.</p> <p>2. Se abrogă Decizia Direcției mărci și design industrial din 13.04.2017 și se acceptă înregistrarea mărcii solicitate pentru produsele revendicate în cerere din clasa 34 conform Clasificării internaționale a produselor și serviciilor în scopul înregistrării mărcilor. Dreptul exclusiv nu se va extinde asupra elementelor verbale "AMERICAN BLEND", cu excepția executării grafice deosebite.</p> <p>3. Se transmite dosarul în Direcția mărci și design industrial pentru continuarea procedurilor.</p> <p>4. Hotărârea poate fi atacată în instanța de contencios administrativ - Judecătoria Chișinău, sediul Râșcani (mun. Chișinău, str. Kiev, nr. 3) în termen de 30 de zile din data notificării integrale a acesteia.</p>
7	<p>Marcă națională</p> <p><b>СЕЛПО</b></p> <p>048080 12.05.2021</p> <p>GOMENIUK Iuri, MD CUZNETOV Iurie, MD</p>	GOMENIUK Iuri, MD CUZNETOV Iurie, MD	30.07.2022 împotriva deciziei de respingere parțială a cererii de înregistrare a mărcii	15.12.2022	<p>1. Se respinge revindicarea contestatarului.</p> <p>2. Se menține în vigoare Decizia Direcției mărci și design industrial din 25.05.2022.</p> <p>3. În termen de până la o lună din data expedierii prezentei hotărâri, solicitantul urmează să achite taxa pentru înregistrarea și eliberarea certificatului de înregistrare a mărcii în cuantum de 250 Euro (pct. 35 lit. a) din Nomenclatorul serviciilor cu semnificație juridică în domeniul protecției obiectelor proprietății intelectuale, aprobat prin Hotărârea Guvernului nr. 774/1997).</p> <p>4. Se transmite dosarul în Direcția mărci și design industrial pentru continuarea procedurilor.</p>
8	<p>Marcă internațională</p>  <p>IR 1166479 29.05.2013</p>	HIJOS DE RIVERA, S.A., ES	25.02.2022 împotriva deciziei de respingere totală a cererii de înregistrare a mărcii	15.12.2022	<p>1. Se respinge revindicarea contestatarului.</p> <p>2. Se menține în vigoare Decizia Direcției mărci și design industrial din 24.12.2021.</p> <p>3. Se transmite dosarul în Direcția mărci și design industrial pentru continuarea procedurilor.</p> <p>4. Hotărârea poate fi atacată în instanța de</p>

	HIJOS DE RIVERA, S.A., ES				contencios administrativ - Judecătoria Chișinău, sediul Râșcani (mun. Chișinău, str. Kiev, nr. 3) în termen de 30 de zile din data notificării integrale a acesteia.
9	Marcă internațională <b>MONTEFARMACO</b>  IR 1451137 10.09.2018  MONTEFARMACO OTC S.P.A., IT	MONTEFARMACO OTC S.P.A., IT	12.04.2022 împotriva deciziei de respingere parțială a cererii de înregistrare a mărcii	15.12.2022	1. Se acceptă revendicarea contestatarului. 2. Se abrogă Decizia Direcției mărci și design industrial din 21.01.2022 și se acceptă protecția mărcii solicitate pentru produsele și serviciile revendicate în cerere din clasele 03, 05, 09, 10, 35 conform Clasificării internaționale a produselor și serviciilor în scopul înregistrării mărcilor. 3. Se transmite dosarul în Direcția mărci și design industrial pentru continuarea procedurilor. 4. Hotărârea poate fi atacată în instanța de contencios administrativ - Judecătoria Chișinău, sediul Râșcani (mun. Chișinău, str. Kiev, nr. 3) în termen de 30 de zile din data notificării integrale a acesteia.
10	Invenție  <b>Dispozitiv și procedeu de protecție criptografică a informației binare (variante)</b>  Nr. brevet 4511  a 2016 0046 20.04.2016  BALABANOV Anatoli, MD	BALABANOV Anatoli, MD	19.10.2022 privind restabilirea în drepturi	15.12.2022	1. Se restabilește în drepturi titularul și se revalidează brevetul de invenție nr. 4511 din 20.04.2016. 2. Se abrogă Hotărârea Direcției brevete nr. 4278 din 27.10.2021 privind decăderea titularului din drepturile ce decurg din brevetul de invenție nr. 4511, din motivul neachitării taxei de menținere în vigoare, în termenul stabilit. 3. În termen de până la o lună din data expedierii prezentei încheieri, titularul va achita taxele pentru menținerea în vigoare a brevetului de invenție pentru anii 6 și 7 în cuantum de 90 Euro (pct. 3 din Nomenclatorul serviciilor cu semnificație juridică în domeniul protecției obiectelor proprietății intelectuale, aprobat prin Hotărârea Guvernului nr. 774/1997), precum și 50% din cuantumul tarifului menționat mai sus, care constituie 45 Euro (pct. 6 din Note ale Hotărârii Guvernului nr. 774/1997), <b>în total - 135 Euro</b> . 4. Se transmite dosarul în Direcția brevete pentru continuarea procedurilor. 5. Încheierea poate fi atacată în instanța de contencios administrativ - Judecătoria Chișinău, sediul Râșcani (mun. Chișinău, str. Kiev, nr. 3) în termen de 15 zile din data notificării integrale a acesteia.

# IX

## **Decizii ale instanțelor judecătorești / Court decisions**

**Cu privire la ridicarea interdicției asupra  
OPI înregistrate pe numele titularului  
XXXXX XXXXX**

Întru executarea Încheierii Executorului judecătoresc Olga Buzadji nr. 008s-762/2022 din 15.12.2022, prin care s-a dispus anularea măsurilor de asigurare aplicate pe bunurile debitorului XXXXX XXXXX, IDNP XXXXXXXXXXXXXXXX:

- se ridică interdicția asupra mărcii nr. R 20388 din 28.09.2009, înregistrate pe numele titularului XXXXX XXXXX, IDNP XXXXXXXXXXXXXXXX, str. Nicolae H. Costin nr. 63/1, ap. 166, MD-2071, Chișinău, Republica Moldova, aplicată în baza Încheierii Executorului judecătoresc Olga Buzadji nr. 008s-762/2022 din 06.12.2022, prin Ordinul Directorului general al AGEPI nr. 187 din 15.12.2022;

- se reia orice procedură legală ce ține de statutul juridic al mărcii sus-menționate, inclusiv transmiterea drepturilor asupra acesteia.

**Cu privire la aplicarea sechestrului asupra  
OPI înregistrate pe numele titularului  
XXXXX XXXXXXX**

Întru executarea Încheierii Executorului judecătoresc Șapa Ludmila nr. 085s-1441/2022 din 20.12.2022, prin care s-a dispus aplicarea sechestrului pe bunurile debitorului XXXXX XXXXXXX, IDNP XXXXXXXXXXXXXXXX:

- se aplică sechestrul asupra mărcii nr. 32920 din 20.11.2018, înregistrate pe numele titularului XXXXX XXXXXXX, IDNP XXXXXXXXXXXXXXXX, Str. Valea Trandafirilor nr. 24, ap. 1, MD-2001, Chișinău, Republica Moldova;

- pe perioada aplicării sechestrului, se sistează orice procedură legală ce ține de statutul juridic al mărcii sus-menționate, inclusiv transmiterea drepturilor asupra acesteia.

**Cu privire la aplicarea sechestrului asupra  
OPI înregistrate pe numele titularului NOBIL CLUB S.R.L.,  
întreprindere cu capital străin**

Întru executarea Încheierii Judecătorei Chișinău (sediul Central) din 05.12.2022 (dosar nr. 2i-585/22), prin care s-a dispus aplicarea sechestrului pe bunurile debitorului Î.C.S. Nobil-Club S.R.L., IDNO 1002600053669:

- se aplică sechestrul asupra mărcilor nr. R 18961 din 25.08.2008, nr. R 19378 din 25.08.2008, nr. R 19379 din 25.08.2008 și nr. 31669 din 16.11.2017, înregistrate pe numele titularului NOBIL CLUB S.R.L., întreprindere cu capital străin, IDNO 1002600053669, Bd. Ștefan cel Mare și Sfânt nr. 132, MD-2012, Chișinău, Republica Moldova;

- pe perioada aplicării sechestrului, se sistează orice procedură legală ce ține de statutul juridic al mărcilor sus-menționate, inclusiv transmiterea drepturilor asupra acestora.

**Cu privire la aplicarea sechestrului asupra  
OPI înregistrate pe numele titularului  
MEGASTROI S.R.L./MEGASTROI S.R.L.,  
întreprindere cu capital străin**

Întru executarea Încheierii Judecătorei Bălți, sediul Central din 20.12.2022 (dosar nr. 2i-40/2022), prin care s-a dispus aplicarea sechestrului pe bunurile debitorului MEGASTROI S.R.L., IDNO 1011602001233:

- se aplică sechestrul asupra mărcilor nr. R 21060 din 13.05.2010, nr. 28562 din 10.08.2016 și nr. 29960 din 15.07.2016, înregistrate pe numele titularului MEGASTROI S.R.L./MEGASTROI S.R.L., întreprindere cu capital străin, IDNO 1011602001233, Str. Sofiei nr. 27/2, MD-3100, Bălți, Republica Moldova;

- pe perioada aplicării sechestrului, se sistează orice procedură legală ce ține de statutul juridic al mărcilor sus-menționate, inclusiv transmiterea drepturilor asupra acestora.

**Cu privire la aplicarea interdicției  
asupra OPI înregistrate pe numele  
titularului drepturilor patrimoniale  
S.R.L. „INFORMATOR”**

Întru executarea Încheierii executorului judecătoresc Balan Cornelia nr. 075-1755/2022 din 05.12.2022, prin care s-a dispus aplicarea interdicției la înstrăinarea sau închirierea drepturilor de valorificare a obiectelor de proprietate intelectuală de care dispune debitorul S.R.L. „Informator”, IDNO 1009600015440:

- se aplică interdicția asupra operelor de artă plastică conform certificatelor seria AP nr. 1798/3144 din 09.08.2011, AP 2985/1/2529 din 29.12.2009 și asupra operei literare conform certificatului seria OL 2985/2528 din 29.12.2009 înregistrate pe numele titularului drepturilor patrimoniale S.R.L. „INFORMATOR”;

- pe perioada aplicării interdicției se sistează orice procedură legală ce ține de statutul juridic al OPI sus-menționate, inclusiv transmiterea drepturilor asupra acestora.

**Cu privire la aplicarea sechestrului asupra  
OPI înregistrate pe numele titularului  
GMG PRODUCTION S.R.L.**

Întru executarea Încheierii Judecătoriei Chișinău (sediul Central) din 09.01.2023 (dosar nr. 2i-646/2022), prin care s-a dispus aplicarea sechestrului pe bunurile debitorului GMG Production S.R.L., IDNO 1017600035678:

- se aplică sechestrul asupra mărcilor nr. 31026 din 03.10.2017, nr. 31031 din 03.10.2017, nr. 31272 din 25.09.2017, nr. 31273 din 03.10.2017, nr. 31700 din 25.09.2017, nr. 33722 din 12.07.2019, înregistrate pe numele titularului GMG PRODUCTION S.R.L., IDNO 1017600035678, Str. Ghiocilor nr. 1, MD-2008, Chișinău, Republica Moldova;

- pe perioada aplicării sechestrului, se sistează orice procedură legală ce ține de statutul juridic al mărcilor sus-menționate, inclusiv transmiterea drepturilor asupra acestora.

**Cu privire la aplicarea interdicției asupra  
OPI înregistrate pe numele titularului  
ART URBAN GRUP S.R.L.**

Întru executarea Încheierii Executorului judecătoresc Radu Ciuchitu nr. 073-1095r/23 din 11.01.2023, prin care s-a dispus aplicarea interdicției pe dreptul de proprietate intelectuală al debitorului S.R.L. Art Urban Grup, IDNO 1015600028973:

- se aplică interdicția asupra mărcii nr. 30309 din 28.03.2017, înregistrate pe numele titularului ART URBAN GRUP S.R.L., IDNO 1015600028973, Str. Grădina Botanica nr. 14/3, of. 307, MD-2032, Chișinău, Republica Moldova;

- pe perioada aplicării interdicției, se sistează orice procedură legală ce ține de statutul juridic al mărcii sus-menționate, inclusiv transmiterea drepturilor asupra acesteia.

Buletinul Oficial de Proprietate Intelectuală poate fi consultat gratuit la Agenția de Stat pentru Proprietatea Intelectuală a Republicii Moldova (AGEPI) – în sala de lectură a bibliotecii sau online pe adresa: <http://agepi.gov.md/ro/publication/48>

Buletinul Oficial de Proprietate Intelectuală poate fi procurat la AGEPI. Persoanele interesate pot comanda contra cost exemplare individuale pe hârtie.

Abonarea la Buletinul Oficial de Proprietate Intelectuală pe suport de hârtie este nelimitată și poate fi efectuată direct la AGEPI (inclusiv prin fax, e-mail sau online).

**Prețurile de abonare:**

➔ BOPI pe suport de hârtie - 420 de lei pe 3 luni, 840 de lei pe 6 luni, 1680 de lei pe un an.

**Adresa AGEPI:**

Str. Andrei Doga nr. 24, bloc 1,  
MD-2024, Chișinău, Republica Moldova  
tel.: (022) 40-06-07; (022) 40-06-08  
fax: (022) 44-01-19  
e-mail: [office@agepi.gov.md](mailto:office@agepi.gov.md)  
<http://agepi.gov.md/>

---

**Consiliul editorial:**

Eugeniu Rusu (președinte), Andrei Popa, dr. Viorel Iustin, dr. Simion Levițchi,  
Diana Stici, Vadim Ursu, Victoria Andriuță

**Redactor-șef:** Victoria Andriuță

**Tehnoredactare computerizată:** Ludmila Patrașco

**Coperta:** Ludmila Patrașco

---

B O P I nr. 1/2023

Imprimat la AGEPI

ISSN 2345-1815

